

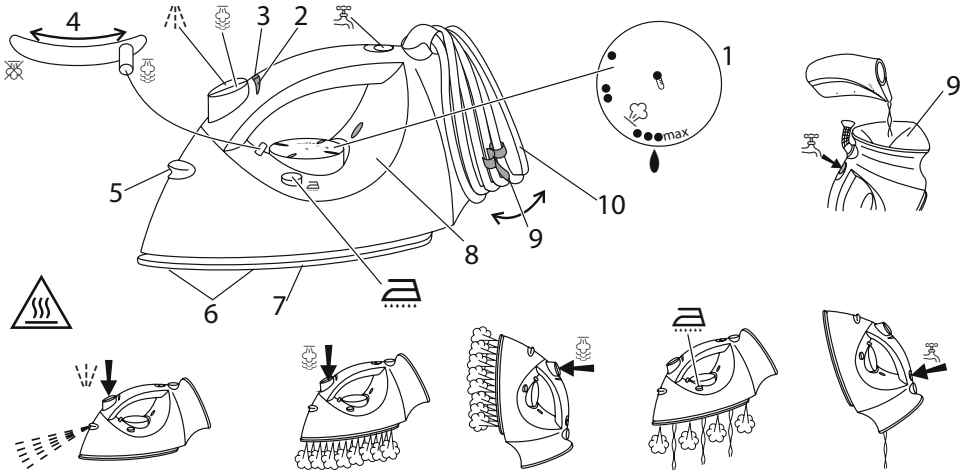

# Russell Hobbs



instructions	2	pokyny (Čeština)	50
Bedienungsanleitung	6	pokyny (Slovenčina)	54
mode d'emploi	10	instrukcja	58
instructies	14	upute	62
istruzioni per l'uso	18	navodila	66
instrucciones	22	οδηγίες	70
instruções	26	utasítások	74
brugsanvisning	30	talimatlar	78
bruksanvisning (Svenska)	34	instrucțiuni	82
bruksanvisning (Norsk)	38	инструкции (Български)	86
käyttöohjeet	42	تعليمات للاستخدام	93
инструкции (Русский)	46		



Read the instructions, keep them safe, pass them on if you pass the appliance on.

**STOP IMPORTANT SAFEGUARDS**

Follow basic safety precautions, including:

- 1 This appliance can be used by children aged from 8 years and above and persons with reduced physical, sensory or mental capabilities or lack of experience and knowledge if they have been supervised/instructed and understand the hazards involved. Children shall not play with the appliance. Cleaning and user maintenance shall not be done by children unless they are older than 8 and supervised. Keep the appliance and cable out of reach of children under 8 years.
- 2 Use the iron, or set it on its heel, on a stable, level, heat-resistant surface, preferably an ironing board.
- 3 Don't leave the iron unattended while plugged in, or while it's standing on the ironing board.
- 4 Unplug the iron before filling, before cleaning, and after use.
- 5 Don't operate the appliance if it's dropped or damaged, or if it malfunctions or leaks.
- 6 If the cable is damaged, it must be replaced by the manufacturer, its service agent, or someone similarly qualified, in order to avoid hazard.
- 7 The surfaces of the appliance will get hot – don't touch.
- 8 Don't put the appliance in liquid, don't use it in a bathroom, near water, or outdoors.
- 9 Don't iron clothing while it's being worn – you'll injure the wearer.
- 10 Don't use accessories or attachments other than those we supply.



**diagrams**

- 1 temperature control
- 2 thermostat light
- 3 auto shut-off light
- 4 steam control



- 5 spray nozzle
- 6 steam vents
- 7 soleplate
- 8 reservoir
- 9 clip

10 heel / water inlet

caution  
hot surface

- 11 Don't use the appliance for any purpose other than those described in these instructions.
- 12 Don't scratch the soleplate – avoid buttons, zips, etc.
- 13 The appliance has a protective thermal fuse, which will blow if it overheats. If this happens, the appliance will stop working, and must be returned for repair.







**household use only**** BEFORE USING FOR THE FIRST TIME**

- Remove any labels, stickers or packaging from the iron and soleplate.
- Don't worry if the iron smokes a bit at first, it'll stop as the element cures.
- Iron an old piece of cotton fabric, to clean the soleplate.
- Press the  and  buttons 3 or 4 times, to check them.



** AUTO SHUT-OFF**

- If the iron is motionless, it will switch off after about 30 seconds with the soleplate down, or about 8 minutes if it's upright.
- The auto shut-off light will flash, and keep on flashing till you move the iron.
- To switch on again, lift it up, tilt it forward, then sit it upright to return to operating temperature.
- No settings are lost during auto shut-off.

** PREPARATION**

- 1 Check for textile care symbols (   .
- 2 Iron fabrics needing low temperatures  first, then those that need medium temperatures , and finish with those needing high temperatures .

** FILLING**





- 3 The iron may be used with tap-water, but if you live in a hard-water area, you should use distilled water (not chemically descaled water).
- 4 If you buy distilled water, check that it is marketed as suitable for irons.
- 5 Don't add anything to the water – you'll damage the iron.
- 6 Unplug the appliance.
- 7 Set the temperature control to ●. Set the steam control to .
- 8 Hold the iron with the heel uppermost.
- 9 Press the  button, and keep it pressed in. This opens the valve
- 10 Pour water into the heel till it stops disappearing into the reservoir, and starts to back up.
- 11 Release the  button. This closes the valve.
- 12 Tip excess water out of the heel.
- 13 Wipe up any spillage.

** SWITCH ON**

- 14 Set the temperature control to ●.
- 15 Move the clip to free the cable.
- 16 Sit the iron on its heel.
- 17 Put the plug into the power socket.
- 18 Turn the temperature control to bring the setting you want (see the guide below) next to the  mark. The thermostat light will glow.
- 19 When the iron reaches the set temperature, the light will go off.
- 20 It will then cycle on and off as the thermostat operates to maintain the temperature.

## temperature setting guide

### label marking



-  cool – nylon, acrylics, polyester
-  warm – wool, polyester mixtures
-  hot – cotton, linen
-  do not iron

### temperature setting

- 
- 
- /max

✦ If the instructions on the fabric label differ from this guide, follow the instructions on the label.



### STEAM IRONING

- 21 If you intend to use steam, the temperature setting must be  or higher.
- 22 Set the steam control to the setting you want ( = no steam,  = high).
- 23 Wait till the light goes off, then start ironing.

### SPRAY

- ✦ Water spotting affects some fabrics. Test this on a hidden part of the fabric.
- 24 Lift the iron off the fabric.
- 25 Aim the spray nozzle at the fabric.
- 26 Press the  button.
- 27 You may have to press it 2 or 3 times to pump water through the system.



### SHOT OF STEAM

- 28 If you intend to use steam, the temperature setting must be  or higher.
- 29 If you don't, you'll get water on your clothes, not steam.
- 30 Lift the iron off the fabric.
- 31 Press the  button.
- 32 A burst of steam will issue from the steam vents in the tip of the soleplate.
- 33 You may have to press it 2 or 3 times to pump water through the system.
- 34 Leave 4 seconds between shots, to let the steam build up.



### DRY IRONING

- ✦ If you're going to be dry ironing for 20 minutes or more, empty the reservoir first, to avoid spontaneous bursts of steam.
- 35 Set the steam control to .
- 36 Wait till the light goes off, then start ironing.

### VERTICAL STEAMING



- 37 Remove wrinkles from hanging clothes, hanging curtains, and furnishing fabrics.
- 38 Check that there is adequate ventilation behind the fabric, otherwise moisture may build up, causing mildew.
- 39 Check that there is nothing behind the fabric that may be damaged by the steam.
- 40 Check that pockets, turn-ups, and cuffs are empty.
- 41 Set the temperature control to **max**. Set the steam control to .
- 42 Lift the iron off the fabric.
- 43 Press the  button.
- 44 A burst of steam will issue from the steam vents in the tip of the soleplate.
- 45 You may have to press it 2 or 3 times to pump water through the system.
- 46 Leave 4 seconds between shots, to let the steam build up.

### AFTER USE

- 47 Set the temperature control to **•**. Set the steam control to .
- 48 Unplug the appliance.
- 49 Press the  button, and keep it pressed in. This opens the valve
- 50 Hold it over a sink, turn it upside down, and drain the water from the reservoir, via the water inlet.

- 51 Release the  button. This closes the valve.
- 52 Sit the iron on its heel.
- 53 Leave it to cool down completely.
- 54 When it's cold, wipe off any moisture, and wind the cable round the heel.
- 55 Press the clip over the cable, to keep it tight and tidy.
- 56 Clean the outside surfaces of the appliance with a damp cloth.
- 57 Remove spots from the soleplate with a little vinegar.
- 58 Store the iron on its heel, to avoid corrosion and damage to the soleplate.

## SELF CLEAN

- 59 To prevent scale building up, use the self clean function at least monthly in normal water areas, more often in hard water areas.
- \* Products returned under guarantee with faults due to scale will be subject to a repair charge.
- 60 You'll need a basin or a large bowl to catch the water coming out of the soleplate.
- 61 Fill the reservoir to the **max** mark.
- 62 Set the temperature control to **max**. Set the steam control to .
- 63 Sit the iron on its heel.
- 64 Put the plug into the power socket.
- 65 Wait till the light goes off.
- 66 Hold the iron over the basin or bowl, with the soleplate down.
- 67 Press the  button, and keep it pressed in.
- 68 Gently move the iron to and fro.
- 69 Water and steam will wash scale and dust through the soleplate.
- \* Keep clear of the escaping water and steam.
- 70 Carry on till the reservoir is empty.
- 71 Release the  button.
- \* Jump to point 47.

## ENVIRONMENTAL PROTECTION

To avoid environmental and health problems due to hazardous substances in electrical and electronic goods, appliances marked with this symbol mustn't be disposed of with unsorted municipal waste, but recovered, reused, or recycled.



Lesen Sie die Anleitung, bewahren Sie sie auf und falls Sie das Gerät an Dritte abgeben, geben Sie auch die Anleitung mit.



## **WICHTIGE SICHERHEITSHINWEISE**

Beachten Sie bitte folgende grundlegende Vorsichtsmaßnahmen:

- 1 Dieses Gerät ist für die Nutzung von Kindern ab 8 Jahren und älter sowie von Personen mit eingeschränkten physischen, sensorischen und geistigen Fähigkeiten geeignet, wenn ihnen die Handhabung erklärt wurde/ sie dabei beaufsichtigt werden und ihnen die damit verbundenen Gefahren bewusst sind. Kinder sollten nicht mit dem Gerät spielen. Die Reinigung und Instandhaltung des Geräts darf nicht von Kindern durchgeführt werden, es sei denn sie sind älter als 8 Jahre und werden dabei beaufsichtigt. Bewahren Sie das Gerät und das Kabel außer Reichweite von Kindern unter 8 Jahren auf.
- 2 Wenn Sie das Bügeleisen verwenden oder auf dem Heck abstellen, tun Sie das bitte auf einer stabilen, ebenen und hitzebeständigen Oberfläche, am besten einem Bügelbrett.
- 3 Lassen Sie das Bügeleisen nicht unbeaufsichtigt, während es angeschlossen ist oder während es auf dem Bügelbrett steht.
- 4 Ziehen Sie den Stecker beim Befüllen, Reinigen und nach dem Gebrauch.
- 5 Verwenden Sie das Gerät nicht, wenn es heruntergefallen oder beschädigt ist, Fehlfunktionen zeigt oder ausläuft.
- 6 Weist das Kabel Beschädigungen auf, muss es vom Hersteller, einer Wartungsvertretung des Herstellers oder einer qualifizierten Fachkraft ersetzt werden, um eine mögliche Gefährdung auszuschließen.
- 7 Die Oberfläche des Geräts wird heiß - nicht berühren.
- 8 Das Gerät keinesfalls in Flüssigkeit tauchen, im Badezimmer, in der Nähe von Wasser oder im Freien benutzen.
- 9 Bügeln Sie keine Kleidung direkt am Körper - Sie könnten sich oder andere Personen verletzen.
- 10 Bitte keine Zubehörteile oder Aufsätze verwenden, die nicht von uns geliefert wurden.
- 11 Benutzen Sie das Gerät ausschließlich zu den in diesen Anweisungen beschriebenen Zwecken.
- 12 Achten Sie darauf, dass Sie die Bügelsohle nicht verkratzen – vermeiden Sie Knöpfe, Reißverschlüsse, etc.
- 13 Das Gerät hat eine Sicherheitsabschaltung, welche bei Überhitzung einsetzt. Wenn dies geschieht, stoppt das Gerät und muss zur Reparatur gegeben werden.



**Nur für den Gebrauch im Haushalt geeignet**

**Zeichnungen**

- 1 Temperaturregler
- 2 Thermostatlampe
- 3 Kontroll-Lampe  
Abschaltautomatik



- 4 Dampfgregler
- 5 Sprühdüse
- 6 Dampfaustrittsöffnung
- 7 Bügelsohle
- 8 Wassertank

- 9 Clip
- 10 Heck / Einfüllöffnung



Vorsicht  
heiße Oberfläche

** VOR ERSTMALIGEM GEBRAUCH**

- Entfernen Sie alle Etiketten, Aufkleber oder anderes Verpackungsmaterial vom Bügeleisen und der Bügelsohle.
- Keine Sorge, wenn das Bügeleisen zu Beginn etwas raucht, es wird aufhören, sobald das Heizelement des Bügeleisens durchgeheizt ist.
- Bügeln Sie ein altes Stück Baumwollstoff um die Bügelsohle zu reinigen.
- Drücken Sie die Tasten  und  3 oder 4 Mal, um ihre Funktionstüchtigkeit zu überprüfen.





** ABSCHALTAUTOMATIK**

- Ist das Bügeleisen nicht mehr in Bewegung, wird es sich nach etwa 30 Sekunden abschalten, wenn die Bügelsohle nach unten zeigt und nach etwa 8 Minuten, wenn es aufrecht steht.
- Die Kontroll-Lampe Abschaltautomatik blinkt solange auf, bis Sie das Bügeleisen bewegen.
- Um das Bügeleisen wieder anzuschalten, heben Sie es an und stellen es anschließend aufrecht hin, damit die Betriebstemperatur wieder erreicht wird.
- Durch die automatische Abschaltfunktion gehen keine Einstellungen verloren.



** VORBEREITUNG**

- 1 Lesen Sie die Pflegeanleitungen (   ).
- 2 Bügeln Sie Stoffe, die niedrige Temperaturen  brauchen zuerst, dann die mittleren  und am Ende die, die hohe Temperaturen  benötigen.

** AUFFÜLLEN**





- 3 Das Bügeleisen kann mit Leitungswasser befüllt werden. Wohnen Sie aber in einer kalkreichen Gegend, sollten Sie destilliertes Wasser verwenden (nicht chemisch destilliertes Wasser).
- 4 Wenn Sie destilliertes Wasser kaufen, lesen Sie nach, ob dieses für Bügeleisen geeignet ist.
- 5 Geben Sie keine Zusätze in das Wasser - dadurch wird das Bügeleisen beschädigt.
- 6 Ziehen Sie das Netzkabel heraus.
- 7 Drehen Sie den Temperaturregler auf . Stellen Sie den Dampfgregler auf .
- 8 Halten Sie das Bügeleisen mit dem Heck nach oben.
- 9 Drücken Sie die -Taste und halten Sie sie gedrückt. Dies öffnet die Einfüllöffnung.
- 10 Füllen Sie Wasser in das Heck ein bis es aufhört im Wassertank zu verschwinden und beginnt sich aufzustauen.
- 11 Lassen Sie die -Taste los. Dies schließt die Einfüllöffnung.
- 12 Schütten Sie überschüssiges Wasser aus dem Heck.
- 13 Trocknen Sie verschüttetes Wasser ab.

** EINSCHALTEN**

- 14 Drehen Sie den Temperaturregler auf .
- 15 Entfernen Sie den Clip, um das Kabel zu lösen.
- 16 Stellen Sie das Bügeleisen auf das Heck.
- 17 Gerätenetzstecker in die Steckdose stecken.
- 18 Drehen Sie den Temperaturregler auf die gewünschte Temperatur (siehe unten) in die Nähe der  Markierung. Die Thermostatlampe wird leuchten.
- 19 Wenn das Bügeleisen die von Ihnen eingestellte Temperatur erreicht hat, wird die Lampe ausgehen.
- 20 Sie wird dann in bestimmten Intervallen wieder angehen, um die Temperatur zu halten.

# Leitfaden für die Temperatureinstellung

## Etikettmarkierung

-  Kalt – Nylon, Acryl, Polyester
-  Warm – Wolle, Polyestermischungen
-  Heiß – Baumwolle, Leinen
-  Nicht bügeln

## Temperatureinstellungen

- 
- 
- /max

★ Wenn die Anleitung auf dem Herstelleretikett von diesem Leitfaden abweicht, folgen Sie der Anleitung auf dem Etikett.

## DAMPFBÜGELN

21 Wenn Sie mit Dampf bügeln wollen, muss die Temperatur mindestens auf  oder höher eingestellt sein.

22 Stellen Sie den Dampfbügelregler auf die gewünschte Stellung ( = kein Dampf,  = viel)

23 Warten Sie bis die Lampe erlischt, beginnen Sie dann zu bügeln.

## SPRÜHEN

★ Das Besprühen mit Wasser greift manche Stoffe an. Probieren Sie es deshalb erst an einer verborgenen Stelle aus.

24 Heben Sie das Bügeleisen vom Stoff ab.

25 Zielen Sie mit der Sprühdüse auf den Stoff.

26 Die -Taste betätigen.

27 Es könnte sein, dass Sie die Taste 2 bis 3 Mal drücken müssen, um Wasser durch das System zu pumpen.

## DAMPFSTOSS

28 Wenn Sie mit Dampf bügeln wollen, muss die Temperatur mindestens auf  oder höher eingestellt sein.

29 Wenn nicht werden Sie Wasser auf Ihre Kleidung bekommen, keinen Dampf.

30 Heben Sie das Bügeleisen vom Stoff ab.

31 Die -Taste betätigen.

32 Eine Dampfwolke tritt aus den Dampfaustrittsöffnungen an der Spitze der Bügelsohle aus.

33 Es könnte sein, dass Sie die Taste 2 bis 3 Mal drücken müssen, um Wasser durch das System zu pumpen.

34 Lassen Sie nach jedem Tastendruck 4 Sekunden vergehen, so dass neuer Dampf entstehen kann.

## TROCKENBÜGELN

★ Wenn Sie die Trockenbügelfunktion für 20 Minuten oder länger nutzen wollen, sollten Sie den Wassertank vorher leeren um spontanen Dampfausstoß zu vermeiden.

35 Stellen Sie den Dampfbügelregler auf .

36 Warten Sie bis die Lampe erlischt, beginnen Sie dann zu bügeln.

## VERTIKALER DAMPF

37 Um Falten von hängenden Kleidungsstücken, aufgehängten Vorhängen und Dekostoffen zu beseitigen.

38 Achten Sie auf eine ausreichende Belüftung hinter den Stoffen, andernfalls könnte sich Feuchtigkeit bilden, die Schimmel verursacht.

39 Überprüfen Sie, dass sich hinter dem Stoff nichts befindet, dass vom Dampf beschädigt werden könnte.

40 Kontrollieren Sie, dass Taschen, Umschläge und Manschetten leer sind.

41 Drehen Sie den Temperaturregler auf **max**. Stellen Sie den Dampfbügelregler auf .

42 Heben Sie das Bügeleisen vom Stoff ab.

43 Die -Taste betätigen.





- 44 Eine Dampf Wolke tritt aus den Dampfaustrittsöffnungen an der Spitze der Bügelsohle aus.  
45 Es könnte sein, dass Sie die Taste 2 bis 3 Mal drücken müssen, um Wasser durch das System zu pumpen.  
46 Lassen Sie nach jedem Tastendruck 4 Sekunden vergehen, so dass neuer Dampf entstehen kann.

## NACH DEM GEBRAUCH

- 47 Drehen Sie den Temperaturregler auf ●. Stellen Sie den Dampfregerler auf ☒.  
48 Ziehen Sie den Netzstecker aus der Steckdose.  
49 Drücken Sie die ☒-Taste und halten Sie sie gedrückt. Dies öffnet die Einfüllöffnung.  
50 Halten Sie es über ein Becken, drehen Sie es um und lassen Sie das Wasser durch die Einfüllöffnung aus dem Wassertank herauslaufen.  
51 Lassen Sie die ☒-Taste los. Dies schließt die Einfüllöffnung.  
52 Stellen Sie das Bügeleisen auf das Heck.  
53 Lassen Sie es vollständig auskühlen.  
54 Wenn es kalt ist, wischen Sie jede Feuchtigkeit ab und wickeln Sie das Kabel um das Heck.  
55 Verwenden Sie den Clip, um das Kabel sicher und ordentlich zu verstauen.  
56 Reinigen Sie die äußeren Oberflächen des Geräts mit einem feuchten Tuch.  
57 Entfernen Sie Flecken von der Bügelsohle mit etwas Essig.  
58 Lagern Sie das Bügeleisen auf dem Heck, um Korrosion und Schäden an der Bügelsohle zu vermeiden.

## SELBSTREINIGUNGSFUNKTION

- 59 Damit sich kein Kalk absetzen kann, verwenden Sie bei normalem Wasser mindestens einmal im Monat die Selbstreinigungsfunktion, bei hartem Wasser häufiger.  
\* Bei Produkten, die im Garantiezeitraum aufgrund von Mängeln zurückgegeben werden, die auf Kalkablagerungen zurückzuführen sind, wird eine Reparaturgebühr in Rechnung gestellt.  
60 Sie werden ein Becken oder eine große Schüssel brauchen um das Wasser, das aus der Bügelsohle austritt aufzufangen.  
61 Befüllen Sie den Wassertank bis zur **max** Markierung.  
62 Drehen Sie den Temperaturregler auf **max**. Stellen Sie den Dampfregerler auf ☒.  
63 Stellen Sie das Bügeleisen auf das Heck.  
64 Gerätenetzstecker in die Steckdose stecken.  
65 Warten Sie bis die Lampe erlischt.  
66 Halten Sie das Bügeleisen mit der Bügelsohle nach unten über ein Becken oder eine große Schüssel.  
67 Drücken Sie die -Taste und halten Sie sie gedrückt.  
68 Schwenken Sie das Bügeleisen leicht hin und her.  
69 Wasser und Dampf entfernen den Kalk und treten durch die Bügelsohle aus.  
\* Halten Sie sich fern von dem austretenden Wasser und Dampf  
70 Führen Sie den Vorgang solange aus, bis der Wassertank leer ist.  
71 Lassen Sie die -Taste los.  
\* Lesen Sie bei Punkt 47 weiter.

## UMWELTSCHUTZ

Auf Grund der in elektrischen und elektronischen Geräten verwendeten umwelt- und gesundheitsschädigenden Stoffe dürfen Geräte, die mit diesem Symbol gekennzeichnet sind, nicht über den normalen Hausmüll entsorgt werden, sondern müssen wiederaufbereitet, wiederverwertet oder recycelt werden.



Lisez les instructions, conservez-les et transférez-les si vous transférez l'appareil.

## **PRÉCAUTIONS IMPORTANTES**

Suivez les précautions essentielles de sécurité, à savoir:



- 1 Cet appareil peut être utilisé par des enfants âgés de 8 ans et plus et par des personnes aux aptitudes physiques, sensorielles ou mentales réduites ou ne possédant pas l'expérience et les connaissances suffisantes, pour autant que ces personnes soient supervisées/aient reçu des instructions et soient conscientes des risques encourus. Les enfants ne peuvent pas jouer avec l'appareil. Le nettoyage et l'entretien par l'utilisateur ne doivent pas être effectués par des enfants, à moins qu'ils ne soient âgés de plus de 8 ans et qu'ils soient supervisés. Tenez l'appareil et le câble hors de portée des enfants de moins de 8 ans.
- 2 Utilisez le fer ou placez-le sur son talon, sur une surface stable, plane et résistant à la chaleur, de préférence sur une table à repasser.
- 3 Ne laissez jamais le fer sans surveillance pendant qu'il est branché ou pendant qu'il est sur la planche à repasser.
- 4 Débranchez le fer avant de le remplir, avant de le nettoyer et après l'usage.
- 5 N'utilisez pas l'appareil s'il est tombé ou endommagé ou s'il fonctionne mal ou s'il fuit.
- 6 Si le câble est abîmé, vous devez le faire remplacer par le fabricant, un de ses techniciens agréés ou une personne également qualifiée, pour éviter tout danger.
- 7 Les surfaces de l'appareil sont chaudes – ne les touchez pas.
- 8 N'immergez pas l'appareil dans un liquide, ne l'utilisez pas dans une salle de bains, à proximité d'une source d'eau ou à l'extérieur.
- 9 Ne repassez pas les vêtements lorsqu'ils sont portés par une personne – vous risquez de blesser la personne qui les porte.
- 10 N'adaptez pas d'accessoires autres que ceux fournis.
- 11 N'utilisez pas l'appareil à d'autres fins que celles décrites dans ce mode d'emploi.
- 12 Veillez à ne pas rayer la semelle – évitez les boutons, fermetures éclair, etc.
- 13 L'appareil dispose d'une coupure de protection qui se déclenche en cas de surchauffage. Dans ce cas, l'appareil ne marchera plus et doit être retourné pour être réparé.



**pour un usage domestique uniquement**

<b>schémas</b>	4 commande de vapeur	9 clip
1 thermostat	5 pulvérisateur	10 talon / orifice de remplissage
2 voyant du thermostat	6 sorties de vapeur	
3 voyant d'extinction automatique	7 semelle	 attention surface chaude
	8 réservoir d'eau	





## AVANT LA PREMIÈRE UTILISATION

- Retirez tous les labels, étiquettes ou emballages du fer et de la semelle.
- Ne vous inquiétez pas si le fer fume légèrement au départ, il s'arrêtera lorsque l'article sèche.
- Repassez un vieux morceau de tissu en coton pour nettoyer la semelle.
- Appuyez sur les boutons  et  3 ou 4 fois, pour vérifier leur fonctionnement.





## ARRÊT AUTOMATIQUE

- Si le fer n'est pas bougé il s'éteint après à peu près 30 secondes s'il est placé sur la semelle ou après à peu près 8 minutes s'il est placé sur le talon.
- Le voyant d'extinction automatique clignotera et continuera à clignoter jusqu'à ce que vous déplaciez le fer.
- Pour l'allumer de nouveau, soulevez-le, penchez-le vers l'avant, puis posez-le en position verticale pour qu'il revienne à la température de fonctionnement.
- Les paramètres ne se perdent pas pendant la coupure automatique.



## PRÉPARATION

- 1 Cherchez les symboles d'entretien textile (.
- 2 Commencez par les articles qui doivent être repassés à température modérée , continuez par ceux qui exigent une température médium  et finissez par ceux qui doivent être repassé à une forte température .

## REMPLISSAGE





- 3 Le fer peut être utilisé avec l'eau du robinet, mais si vous habitez dans une région d'eau dure, veuillez utiliser de l'eau déminéralisée (non pas de l'eau déminéralisée chimiquement).
- 4 Si vous achetez de l'eau déminéralisée, assurez-vous qu'elle convient aux fers à repasser.
- 5 N'ajoutez rien à l'eau – vous endommageriez le fer.
- 6 Débranchez l'appareil.
- 7 Réglez le thermostat sur . Réglez la commande de vapeur sur .
- 8 Tenez le fer avec le talon dans la position la plus élevée.
- 9 Appuyez sur le bouton  et tenez-le enfoncé. Cela ouvre la valve
- 10 Versez de l'eau dans le talon jusqu'à ce qu'elle cesse de disparaître dans le réservoir et qu'elle commence à revenir.
- 11 Relâchez le bouton . Cela ferme la valve.
- 12 Égouttez l'excédent d'eau du talon.
- 13 Nettoyez de l'eau renversée.

## MISE EN MARCHÉ

- 14 Réglez le thermostat sur .
- 15 Déplacez le clip pour libérer le câble.
- 16 Placez le fer sur le talon.
- 17 Branchez la prise sur le secteur.
- 18 Tournez le thermostat pour sélectionner la position désirée (voire guide ci-dessous) en le mettant sur le marquage . Le voyant du thermostat va s'allumer.
- 19 Quand la température désirée sera atteinte, le voyant s'éteindra.
- 20 Le voyant s'allumera et s'éteindra en fonction de l'opération du thermostat pour maintenir la température.

## réglage du thermostat

### indications sur l'étiquette

-  froid – nylon, acrylique, polyester
-  moyennement chaud – laine, mélanges de polyester
-  chaud – coton, lin.
-  ne pas repasser

### positions du thermostat

- 
- 
- /max

★ Si les instructions sur l'étiquette de l'article ne correspondent pas à ce guide, veuillez suivre les indications sur l'étiquette.

### REPASSAGE À LA VAPEUR

21 Si vous prévoyez d'utiliser de la vapeur, le réglage de la température doit être sur  ou plus haut.

22 Réglez la commande de vapeur sur la position désirée ( = pas de vapeur,  = vapeur maximum).

23 Attendez jusqu'à ce que le voyant s'éteigne, puis commencez à repasser.

### FONCTION SPRAY

★ Des gouttes d'eau peuvent avoir des effets non-désirés sur certaines matières. Veuillez tester ceci sur une partie cachée du tissu.

24 Enlevez le fer du tissu.

25 Visez le tissu avec le pulvérisateur.

26 Appuyez sur le bouton .

27 Vous devez probablement appuyer 2 ou 3 fois pour pomper de l'eau à travers le système.

### COUP DE VAPEUR

28 Si vous prévoyez d'utiliser de la vapeur, le réglage de la température doit être sur  ou plus haut.

29 Si vous ne le faites pas, au lieu de la vapeur, vous aurez de l'eau sur vos vêtements.

30 Enlevez le fer du tissu.

31 Appuyez sur le bouton .

32 Un jet de vapeur va être éjecté des sorties de vapeur à l'extrémité de la semelle du fer.

33 Vous devez probablement appuyer 2 ou 3 fois pour pomper de l'eau à travers le système.

34 Attendez 4 secondes entre les coups pour permettre que la vapeur se reconstitue.

### REPASSAGE À SEC

★ Si vous comptez repasser à sec pendant 20 minutes ou plus, veuillez vider le réservoir d'abord pour éviter des éclats de vapeur.

35 Réglez la commande de vapeur sur .

36 Attendez jusqu'à ce que le voyant s'éteigne, puis commencez à repasser.

### VAPEUR VERTICALE

37 Enlevez des plis de vêtements pendants, de rideaux pendants et de tissus intégrés aux meubles.

38 Assurez-vous qu'il y a une ventilation adéquate derrière le tissu, sinon vous risquez le développement d'humidité qui peut causer de la moisissure.

39 Assurez-vous qu'il n'y a rien derrière le tissu que la vapeur pourrait endommager.

40 Assurez-vous que les poches, les revers et les manchettes sont vides.

41 Réglez le thermostat sur **max**. Réglez la commande de vapeur sur .

42 Enlevez le fer du tissu.

43 Appuyez sur le bouton .

44 Un jet de vapeur va être éjecté des sorties de vapeur à l'extrémité de la semelle du fer.



45 Vous devez probablement appuyer 2 ou 3 fois pour pomper de l'eau à travers le système.

46 Attendez 4 secondes entre les coups pour permettre que la vapeur se reconstitue.

## APRÈS L'USAGE

- 47 Réglez le thermostat sur ●. Réglez la commande de vapeur sur ☒.
- 48 Débranchez l'appareil.
- 49 Appuyez sur le bouton ☒ et tenez-le enfoncé. Cela ouvre la valve
- 50 Tenez-le au-dessus d'un évier, inclinez-le en avant et laissez l'eau s'écouler du réservoir par l'orifice de remplissage.
- 51 Relâchez le bouton ☒. Cela ferme la valve.
- 52 Placez le fer sur le talon.
- 53 Laissez-le refroidir complètement.
- 54 Lorsqu'il est froid, essuyez toutes les traces d'humidité et enroulez le cordon autour du talon.
- 55 Serrez le clip sur le câble pour le maintenir bien serré et bien rangé.
- 56 Nettoyez l'extérieur de l'appareil avec un chiffon humide.
- 57 Enlevez des tâches de la semelle avec un peu de vinaigre.
- 58 Rangez le fer placé sur le talon pour éviter une corrosion et un endommagement de la semelle.

## AUTO-NETTOYAGE

- 59 Afin d'éviter la formation de tartre, utilisez la fonction d'auto-nettoyage au moins une fois par mois dans les zones où l'eau est normale, plus souvent dans les zones où l'eau est dure.
- ★ La réparation de produits retournés sous garantie présentant des défauts liés au tartre sera payante.
- 60 Vous aurez besoin d'un évier ou d'un grand bac pour recueillir l'eau qui sort de la semelle.
- 61 Remplissez le réservoir jusqu'au marquage **max**.
- 62 Réglez le thermostat sur **max**. Réglez la commande de vapeur sur ☒.
- 63 Placez le fer sur le talon.
- 64 Branchez la prise sur le secteur.
- 65 Attendez jusqu'à ce que le voyant s'éteigne.
- 66 Tenez-le fer au-dessus de l'évier ou du bac avec la semelle vers le bas.
- 67 Appuyez sur le bouton  et tenez-le enfoncé.
- 68 Maintenez la pression et bougez le fer doucement en avant et en arrière.
- 69 De l'eau et de la vapeur entraînent avec elles les particules de calcaire et de poussière par la semelle.
- ★ Éloignez-vous de l'eau et de la vapeur qui en sortent.
- 70 Continuez le repassage jusqu'à ce que le réservoir soit vide.
- 71 Relâchez le bouton .
- ★ Passez au point 47.

## PROTECTION ENVIRONNEMENTALE

Afin d'éviter des problèmes environnementaux ou de santé occasionnés par les substances dangereuses contenues dans les appareils électriques et électroniques, les appareils présentant ce symbole ne peuvent pas être éliminés avec les déchets ménagers, mais doivent faire l'objet d'une récupération sélective en vue de leur réutilisation ou recyclage.



Lees de instructies, bewaar ze goed en geef ze met het apparaat mee wanneer u deze aan een derde geeft.



## **BELANGRIJKE VEILIGHEIDSMATREGELEN**

Volg de gebruikelijke veiligheidsmaatregelen, zoals:



- 1 Dit apparaat kan gebruikt worden door kinderen van 8 jaar en ouder en personen met verminderde lichamelijke, zintuiglijke en verstandelijke vaardigheden of die onvoldoende ervaring of kennis hebben, indien zij onder toezicht staan of goed geïnformeerd zijn en zij de risico's begrijpen. Kinderen mogen niet met het apparaat spelen. Schoonmaak en gebruikersonderhoud mag niet door kinderen uitgevoerd worden, tenzij ze ouder dan 8 zijn en onder toezicht staan. Houd het apparaat en het snoer buiten het bereik van kinderen van jonger dan 8 jaar.
- 2 Gebruik het strijkijzer of zet het op de achterzijde, op een stabiele, horizontale, hittebestendige ondergrond, bij voorkeur een strijkplank.
- 3 Laat het strijkijzer nooit onbeheerd achter met de stekker in het stopcontact, of wanneer deze op de strijkplank staat.
- 4 Haal de stekker uit het stopcontact tijdens het vullen, reinigen of na gebruik.
- 5 Gebruik het apparaat niet als het gevallen is, beschadigd, slecht functioneert of lekt.
- 6 Indien het snoer beschadigd is, moet het door de fabrikant, een technicus of een ander deskundig persoon vervangen worden om eventuele risico's te vermijden.
- 7 Het oppervlak van het apparaat zal heet worden – niet aanraken.
- 8 Dompel het apparaat niet in vloeistoffen; gebruik het apparaat niet in de badkamer, in de buurt van water of in de open lucht.
- 9 Strijk geen kleding terwijl deze gedragen wordt – u kunt de drager verwonden.
- 10 Gebruik alleen de bijgeleverde toebehoren of hulpstukken.
- 11 Gebruik het apparaat niet voor andere doeleinden dan degene die in deze gebruiksaanwijzing worden beschreven.
- 12 Let op voor krassen op de zoolplaat – vermijdt knopen, ritssluitingen, etc.
- 13 Het apparaat is uitgerust met een thermische beschermingszekering, die bij oververhitting in werking treedt. Wanneer dit gebeurt, werkt het apparaat niet meer en moet het worden gerepareerd.



**uitsluitend voor huishoudelijk gebruik**

<b>afbeeldingen</b>	4 stoomregelaar	9 klem
1 temperatuurregelaar	5 sproeikop	10 voet / vulopening
2 thermostaatlampje	6 stoomgaten	
3 controlelampje	7 zoolplaat	 voorzichtig heet oppervlak
automatisch uitschakelen	8 reservoir	

### **VOOR HET EERSTE GEBRUIK**

- Verwijder alle labels, stickers en verpakkingsmateriaal van het strijkijzer en de zoolplaat.
- Maak u geen zorgen als het strijkijzer in het begin een beetje rookt. Dat zal ophouden tijdens het gebruik.
- Strijk een oude lap katoen om de zoolplaat te reinigen.
- Druk 3 of 4 keer op de knoppen  en  om de werking te controleren.





### **AUTOMATISCH UITSCHAKELEN**

- Als het strijkijzer niet gebruikt wordt, zal het automatisch uitschakelen, na ongeveer 30 seconden als het op de zoolplaat rust, na 8 minuten als het rechtop staat
- Het controlelampje voor het automatisch uitschakelen knippert en blijft knipperen tot u het strijkijzer beweegt.
- Om het weer in te schakelen tilt u het op, kantelt het naar voren en zet het rechtop om de functioneringstemperatuur te bereiken.
- Geen enkele instelling gaat verloren door een automatische uitschakeling.



### **VOORBEREIDING**

- 1 Controleer de symbolen van de stof (.
- 2 Strijk eerst de kledingstukken die een lage temperatuur  nodig hebben, dan die op middelmatige temperatuur  en eindig met de kledingstukken die een hoge temperatuur  nodig hebben.

### **VULLEN**





- 3 U kunt leidingwater gebruiken. Heeft u echter te maken met hard water, dan kunt u beter gedistilleerd water gebruiken (gebruik geen chemische ontkalkt water)
- 4 Wanneer u gedistilleerd water koopt, controleer dan of deze geschikt is voor gebruik in strijkijzers.
- 5 Voeg niets aan het water toe – u beschadigt het strijkijzer.
- 6 Haal de stekker uit het stopcontact
- 7 Zet de temperatuurregelaar op . Zet de stoomregelaar op .
- 8 Houd het strijkijzer vast met de voet naar boven.
- 9 Druk op de  knop en houdt deze ingedrukt. Zo wordt het ventiel geopend.
- 10 Giet water in de voet tot het niet meer in het reservoir loopt maar eruit.
- 11 Laat de  knop los. Zo wordt het ventiel gesloten.
- 12 Klop overtollig water uit de voet.
- 13 Wanneer u gemorst hebt, veeg dan het water weg.

### **AANZETTEN**

- 14 Zet de temperatuurregelaar op .
- 15 Beweeg de klem om het snoer vrij te geven.
- 16 Zet het strijkijzer rechtop.
- 17 Steek de stekker in het stopcontact.
- 18 Stel de temperatuurregelaar in op de gewenste stand (bekijk het overzicht hier beneden) naast het -teken. Het thermostaatlampje gaat aan.
- 19 Wanneer het strijkijzer de gewenste temperatuur bereikt, zal het lampje uitgaan.
- 20 Daarna zal het lampje knipperen om de juiste temperatuur te behouden.

## overzicht voor de juiste temperatuurinstelling

### aanduiding op kledinglabel

-  koud – nylon, acryl en polyester
-  warm – wol, mix met polyester
-  heet – katoen, linnen
-  niet strijken

### temperatuurinstelling

- 
- 
- /max

✳ Wanneer de labelaanduiding verschilt van dit overzicht, volg dan de labelaanduiding.

### STOOMSTRIJKEN

21 Wanneer u stoom wilt gebruiken, moet de temperatuur op  of hoger zijn ingesteld.

22 Zet de stoomregelaar op de gewenste stand ( = geen stoom,  = hoog).

23 Wacht tot het lampje uitgaat en begin dan te strijken.

### SPROEIEIEN

✳ Waterspatten kunnen op sommige stoffen vlekken maken. Test dit op een verborgen plaats.

24 Houd het strijkijzer boven de stof.

25 Richt de sproeikop op de stof.

26 Druk op de  knop.

27 Het kan zijn dat u 2 of 3 keer de knop moet indrukken om het water door het systeem te pompen.

### STOOMSTOOT

28 Wanneer u stoom wilt gebruiken, moet de temperatuur op  of hoger zijn ingesteld.

29 Wanneer u dit niet doet, zal er water op uw kleding druppelen en geen stoom ontstaan.

30 Houd het strijkijzer boven de stof.

31 Druk op de  knop.

32 Er wordt een stoomstoot vrijgegeven uit de stoomgaten aan de bovenkant van de zool

33 Het kan zijn dat u 2 of 3 keer de knop moet indrukken om het water door het systeem te pompen.

34 Wacht 4 seconden tussen iedere stoomstoot, zodat de stoom zich kan ontwikkelen.

### DROOGSTRIJKEN

✳ Wanneer u gedurende 20 minuten of langer droog gaat strijken, maak het waterreservoir dan leeg, zodat er geen stoom kan vrijkomen.

35 Zet de stoomregelaar op .

36 Wacht tot het lampje uitgaat en begin dan te strijken.

### VERTICAAL STRIJKEN

37 Verwijder de kreuken uit hangende kleding, hangende gordijnen en meubelstoffen.

38 Controleer of er voldoende ventilatie achter de stof zit. Mocht dit niet het geval zijn, dan kan vocht zich ophopen en schimmel veroorzaken.

39 Controleer of er niets achter de stof aanwezig is, dat door stoom kan worden beschadigd.

40 Controleer of de zakken leeg zijn, en de omslagen en manchetten verwijderd zijn.

41 Zet de temperatuurregelaar op **max**. Zet de stoomregelaar op .

42 Houd het strijkijzer boven de stof.

43 Druk op de  knop.



44 Er wordt een stoomstoot vrijgegeven uit de stoomgaten aan de bovenkant van de zool

45 Het kan zijn dat u 2 of 3 keer de knop moet indrukken om het water door het systeem te pompen.

46 Wacht 4 seconden tussen iedere stoomstoot, zodat de stoom zich kan ontwikkelen.



## NA GEBRUIK

- 47 Zet de temperatuurregelaar op **•**. Zet de stoomregelaar op .
- 48 Haal de stekker uit het stopcontact.
- 49 Druk op de  knop en houdt deze ingedrukt. Zo wordt het ventiel geopend.
- 50 Houd het strijkijzer boven de gootsteen, draai het ondersteboven en laat het water uit het reservoir lopen via de vulopening.
- 51 Laat de  knop los. Zo wordt het ventiel gesloten.
- 52 Zet het strijkijzer rechtop.
- 53 Laat het staan tot het volledig afgekoeld is.
- 54 Wanneer het strijkijzer is afgekoeld, kunt u eventuele waterdruppels wegvegen en het snoer om de voet wikkelen.
- 55 Druk de klem over het snoer om het strak en netjes te houden.
- 56 Maak de buitenzijde van het apparaat schoon met een vochtige doek.
- 57 Verwijder eventueel aanwezige vlekken op de zoolplaat met wat azijn.
- 58 Berg het strijkijzer rechtop op, zodat er geen roest of schade aan de zoolplaat kan ontstaan.

## ZELFREINIGING

- 59 Om de vorming van kalk te voorkomen, gebruikt u de zelfreinigende functie minstens één keer per maand in regio's met normaal water. Heeft u te maken met hard water dan is zelfreiniging vaker gewenst.
- \* Voor geretourneerde producten die onder de garantie vallen en waarbij defecten zijn opgetreden als gevolg van kalkaanslag, worden reparatiekosten in rekening gebracht.
- 60 U heeft een wastafel of een grote kom nodig om het water op te vangen dat uit de zoolplaat afkomstig is.
- 61 Vul het reservoir tot het **max** peil.
- 62 Zet de temperatuurregelaar op **max**. Zet de stoomregelaar op .
- 63 Zet het strijkijzer rechtop.
- 64 Steek de stekker in het stopcontact.
- 65 Wacht tot het lampje uitgaat.
- 66 Houd het strijkijzer boven de wastafel of grote kom met de zoolplaat naar beneden.
- 67 Druk op de  knop en houdt deze ingedrukt.
- 68 Beweeg het strijkijzer zachtjes op en neer boven de wastafel.
- 69 Het water en de stoom zullen kalk en stof door de zoolplaat duwen.
- \* Zorg ervoor dat u niet in contact komt met de stoom of het weglopende water.
- 70 Ga door tot het reservoir leeg is.
- 71 Laat de  knop los.
- \* Ga naar punt 47.

## MILIEUBESCHERMING

Om milieu- en gezondheidsproblemen als gevolg van gevaarlijke stoffen in elektrische en elektronische producten te vermijden, mogen apparaten met dit symbool niet worden weggegooid met niet-gesorteerd gemeentelijk afval, maar moeten ze worden teruggewonnen, opnieuw gebruikt of gerecycled.



Leggere le istruzioni e conservarle al sicuro. In caso di cessione dell'apparecchio ad altre persone, consegnare anche le istruzioni.



## **NORME DI SICUREZZA IMPORTANTI**

Osservare le precauzioni fondamentali di sicurezza e in particolare quanto segue:

- 1 L'apparecchio può essere utilizzato da bambini di almeno 8 anni e da persone con ridotte capacità fisiche, sensoriali o mentali o senza esperienza e conoscenza a condizione che vengano controllate/istruite e capiscano i pericoli in cui si può incorrere. I bambini non devono giocare con l'apparecchio. La pulizia e la manutenzione da parte dell'utente non devono essere effettuate da bambini di età inferiore agli 8 anni e sotto il controllo di un adulto. Tenere l'apparecchio e il cavo fuori dalla portata dei bambini di età inferiore agli 8 anni.
- 2 Utilizzare il ferro da stiro o poggiarlo sulla sua base, su una superficie stabile, piana e resistente al calore, preferibilmente un asse da stiro.
- 3 Non lasciare il ferro incustodito con la spina inserita nella presa di corrente o mentre si trova sull'asse da stiro.
- 4 Staccare la spina dalla presa di corrente prima di riempire il ferro, prima di pulirlo e dopo averlo utilizzato.
- 5 Non utilizzare l'apparecchio se è caduto o è danneggiato o in caso di malfunzionamento o di perdite.
- 6 Se il cavo è danneggiato, farlo cambiare dal fabbricante, da un rivenditore autorizzato o da personale similmente qualificato, per evitare pericoli.
- 7 Le superfici dell'apparecchio diventeranno calde – non toccare.
- 8 Non immergere l'apparecchio, non utilizzarlo in bagno, vicino all'acqua o all'aperto.
- 9 Non passare il ferro sugli abiti mentre sono indossati – potreste causare dei danni alla persona che li indossa. 
- 10 Montare sull'apparecchio solo gli accessori o gli elementi di corredo forniti.
- 11 Non usare l'apparecchio per altri scopi se non quelli per i quali è stato progettato, di seguito descritti in questo manuale di istruzioni.
- 12 Non graffiare la piastra – evitare di passare su bottoni, zip etc.
- 13 Un fusibile termico di protezione evita un surriscaldamento eccessivo dell'apparecchio. Se il fusibile entra in funzione, l'apparecchio si blocca e deve essere riparato.

**solo per uso domestico**

**immagini**

- 1 controllo della temperatura
- 2 spia del termostato
- 3 spia di spegnimento automatico



- 4 controllo vapore
- 5 beccuccio spray
- 6 fori
- 7 piastra
- 8 serbatoio

- 9 fermo
- 10 base / apertura di riempimento



attenzione  
superficie calda





 **PRIMA DI UTILIZZARE L'APPARECCHIO PER LA PRIMA VOLTA**

- Rimuovere tutte le eventuali etichette, gli adesivi o parti d'imballaggio dal ferro e dalla piastra.
- Non preoccuparsi se dal ferro appena acceso esce un po' di fumo. Appena si inizierà a utilizzare l'apparecchio il fumo cesserà di uscire.
- Stirare un vecchio scampolo di cotone per pulire la piastra.
- Premere i pulsanti  e  3 o 4 volte per verificarne il funzionamento.





 **AUTOSPEGNIMENTO**

- Il ferro si spegne automaticamente se lasciato per 30 secondi con la piastra sull'asse da stiro o dopo 8 minuti se in posizione verticale.
- La spia di spegnimento automatico lampeggerà fino a quando il ferro non verrà mosso.
- Per riaccendere il ferro, sollevarlo, inclinarlo in avanti, quindi riposizionarlo in verticale per raggiungere la temperatura d'esercizio.
- Le impostazioni non vengono perse durante l'attivazione della funzione autospegnimento.



 **PREPARAZIONE**

- 1 Controllare i simboli per una corretta stiratura dei capi ().
- 2 Iniziare a stirare i tessuti che necessitano basse temperature , poi quelli che necessitano medie temperature  e finire con quelli che richiedono alte temperature .

 **RIEMPIMENTO**





- 3 Il ferro dovrebbe essere riempito con acqua del rubinetto, ma se si vive in una zona con forte presenza di acqua calcarea, utilizzare l'acqua distillata.
- 4 Se si compra dell'acqua distillata, controllare che sia adatta per l'utilizzo nei ferri da stiro.
- 5 Non aggiungere nulla nell'acqua: in caso contrario il ferro potrebbe subire danni.
- 6 Staccare l'apparecchio dalla presa di corrente.
- 7 Posizionare la temperatura su . Posizionare il vapore su .
- 8 Tenere il ferro mantenendo la base più in alto.
- 9 Premere il pulsante  e tenerlo premuto. In tal modo si aprirà la valvola
- 10 Versare l'acqua nella base fino a quando smetterà di confluire nel serbatoio e inizierà a tornare indietro.
- 11 Rilasciare il pulsante . In tal modo la valvola si chiuderà.
- 12 Far fuoriuscire l'acqua in eccesso dalla base.
- 13 Asciugare le gocce.

 **ACCENSIONE**

- 14 Posizionare la temperatura su .
- 15 Spostare il morsetto per liberare il cavo.
- 16 Mettere il ferro in posizione verticale.
- 17 Inserire la spina nella presa di corrente.
- 18 Scegliere la temperatura desiderata (vedere guida qui di seguito) in prossimità del simbolo . La spia del termostato si accende.
- 19 Quando il ferro raggiunge la temperatura desiderata, la spia si spegne.
- 20 La spia luminosa poi si accenderà e si spegnerà ciclicamente perché il termostato funziona per mantenere la temperatura selezionata.

## guida per la regolazione della temperatura

### simboli sull'etichetta del capo

-  freddo - nylon, acrilico, poliestere
-  caldo - lana, misto poliestere
-  bollente - cotone, lino
-  non stirare



### regolazione della temperatura

- 
- 
- /max

★ Se le istruzioni sull'etichetta del capo sono diverse da quelle di questa guida, seguire le istruzioni sull'etichetta.

### STIRATURA A VAPORE

21 Se si desidera stirare a vapore, la temperatura deve essere impostata su  o su una temperatura superiore.

22 Impostare il vapore dove si desidera (=no vapore, = vapore massimo).

23 Aspettare fino a quando la spia luminosa non si spegne e cominciare a stirare.

### SPRAY

★ Le macchie d'acqua possono rovinare alcuni tessuti, di conseguenza è meglio testare la funzione spray in un punto nascosto del capo.

24 Sollevare il ferro dal capo.

25 Puntare il beccuccio dello spray sul capo.

26 Premere il pulsante .

27 Premerlo per 2 o 3 volte per pompare l'acqua attraverso il sistema.

### COLPO DI VAPORE

28 Se si desidera stirare a vapore, la temperatura deve essere impostata su  o su una temperatura superiore.

29 Se non si imposta una temperatura alta, al posto del vapore uscirà l'acqua.

30 Sollevare il ferro dal capo.

31 Premere il pulsante .

32 Una scarica di vapore uscirà dai fori all'estremità della piastra.

33 Premerlo per 2 o 3 volte per pompare l'acqua attraverso il sistema.

34 Lasciar passare 4 secondi tra un colpo e l'altro per far sì che il vapore abbia il tempo di riformarsi.

### STIRATURA A SECCO

★ Se si ha intenzione di utilizzare la funzione stiratura a secco per più di 20 minuti, si consiglia di svuotare il serbatoio per evitare colpi di vapore accidentali.

35 Posizionare il vapore su .

36 Aspettare fino a quando la spia luminosa non si spegne e cominciare a stirare.

### VAPORE VERTICALE

37 Rimuove le pieghe da abiti appesi, da tende e da tessuti per arredamenti.

38 Assicurarsi che ci sia una ventilazione adeguata dietro il tessuto, altrimenti potrebbe crearsi umidità, causando la formazione di muffa.

39 Assicurarsi che non ci sia niente dietro il tessuto che possa essere danneggiato dal vapore

40 Controllare che le tasche, i risvolti e i polsini siano vuoti.

41 Posizionare la temperatura su **max**. Posizionare il vapore su .

42 Sollevare il ferro dal capo.



43 Premere il pulsante .

44 Una scarica di vapore uscirà dai fori all'estremità della piastra.



45 Premerlo per 2 o 3 volte per pompare l'acqua attraverso il sistema.

46 Lasciar passare 4 secondi tra un colpo e l'altro per far sì che il vapore abbia il tempo di riformarsi.

## DOPO L'UTILIZZO

- 47 Posizionare la temperatura su **•**. Posizionare il vapore su .
- 48 Staccare la spina dell'apparecchio dalla presa di corrente.
- 49 Premere il pulsante  e tenerlo premuto. In tal modo si aprirà la valvola
- 50 Posizionarsi con il ferro sopra un lavandino e girarlo per far uscire l'acqua dal serbatoio.
- 51 Rilasciare il pulsante . In tal modo la valvola si chiuderà.
- 52 Mettere il ferro in posizione verticale.
- 53 Lasciare che si raffreddi completamente.
- 54 Quando è freddo, togliere l'umidità e avvolgere il cavo attorno alla base.
- 55 Premere il fermo sul cavo per stringerlo e tenerlo al suo posto.
- 56 Pulire le superfici esterne dell'apparecchio con un panno umido.
- 57 Rimuovere le macchie sulla piastra con un po' di aceto.
- 58 Riporre il ferro sempre in verticale per evitare che la piastra si corroda o si danneggi.

## FUNZIONE SELF CLEAN

- 59 Per prevenire la formazione di calcare, utilizzare la funzione 'self clean' almeno una volta al mese in zone con acqua normale, più spesso in zone con acqua dura.
- \* I prodotti ancora in garanzia mandati in riparazione con guasti dovuti alle incrostazioni saranno assogettati ad un addebito per la riparazione.
- 60 Utilizzare una bacinella o un catino/un grosso contenitore per raccogliere l'acqua che fuoriesce dalla piastra.
- 61 Riempire il serbatoio fino al livello **max**.
- 62 Posizionare la temperatura su **max**. Posizionare il vapore su .
- 63 Mettere il ferro in posizione verticale.
- 64 Inserire la spina nella presa di corrente.
- 65 Aspettare fino a quando la spia luminosa non si spegne.
- 66 Tenere il ferro sulla bacinella o sul catino con la piastra rivolta verso il basso.
- 67 Premere il pulsante  e tenerlo premuto.
- 68 Muovere delicatamente avanti e indietro il ferro.
- 69 L'acqua e il vapore che fuoriescono laveranno via le particelle di calcare e polvere dalla piastra.
- \* Tenersi lontano dall'acqua e dal vapore che fuoriescono.
- 70 Continuare fino allo svuotamento del serbatoio.
- 71 Rilasciare il pulsante .
- \* Passare al punto 47.

## PROTEZIONE AMBIENTALE

Per evitare danni all'ambiente e alla salute causati da sostanze pericolose delle parti elettriche ed elettroniche, gli apparecchi contrassegnati da questo simbolo non devono essere smaltiti con i rifiuti non differenziati ma recuperati, riutilizzati o riciclati.



Lea las instrucciones, guárdelas en un lugar seguro y, en caso de dar el aparato a otra persona, entrégueselas también.



## **MEDIDAS DE SEGURIDAD IMPORTANTES**

Siga las precauciones básicas de seguridad, incluyendo:

- 1 L'apparecchio può essere utilizzato da bambini di almeno 8 ani e da persone con ridotte capacità fisiche, sensoriali o mentali o senza esperienza e conoscenza a condizione che vengano controllate/istruite e capiscano i pericoli in cui si può incorrere. I bambini non devono giocare con l'apparecchio. La pulizia e la manutenzione da parte dell'utente non devono essere effettuate da bambini di età inferiore agli 8 anni e sotto il controllo di un adulto. Tenere l'apparecchio e il cavo fuori dalla portata dei bambini di età inferiore agli 8 anni.
- 2 Utilice la plancha o colóquela sobre su talón en una superficie estable, nivelada y resistente al calor, a ser posible una tabla de planchar.
- 3 No deje la plancha desatendida mientras esté enchufada o apoyada en la tabla de planchar.
- 4 Desenchufe la plancha antes de llenarla, limpiarla y después de usarla.
- 5 No haga funcionar el aparato si se ha caído o dañado o gotea y no funciona correctamente.
- 6 Si el cable está dañado, éste deberá ser cambiado por el fabricante, su agente de servicio, o alguien con cualificación similar para evitar peligro.
- 7 Las superficies del aparato estarán calientes; no las toque.
- 8 No ponga el aparato en líquidos,, no lo use en un cuarto de baño, cerca del agua, o al aire libre.
- 9 No planche sobre ropa puesta, la persona que la lleve sufrirá lesiones.
- 10 No ponga ningún otro acoplamiento o accesorio (recambio) que no haya sido adquirido del fabricante.
- 11 No use el aparato para ningún fin distinto a los descritos en estas instrucciones.
- 12 Tenga cuidado de no rayar la suela; evite botones, cremalleras, etc.
- 13 El aparato tiene un fusible térmico de protección que se fundirá si se sobrecalienta. Si esto sucede, el aparato dejará de funcionar y deberá llevarlo a reparar.



**solo para uso doméstico**

**ilustraciones**

1 control de temperatura

2 luz del termostato

3 luz de apagado automático

4 control de vapor

5 boquilla pulverizadora

6 salidas de vapor

7 suela

8 depósito

9 abrazadera

10 talón / entrada de agua

atención  
superficie caliente**🔧 ANTES DE USAR POR PRIMERA VEZ**

- Retire todas las etiquetas, pegatinas o embalaje de la plancha y de la suela.
- No se preocupe si la plancha produce un poco de humo al principio, parará cuando el elemento empiece a funcionar.
- Plancha una vieja pieza de tejido de algodón para limpiar la suela.
- Presione los botones y 3 o 4 veces, para comprobar su funcionamiento.

**👁️ DESCONEXIÓN AUTOMÁTICA**

- Si la plancha no se mueve, se apagará después de 30 segundos si está en horizontal y cerca de unos 8 minutos si está en vertical.
- La luz de apagado automático parpadeará y continuará parpadeando hasta que mueva la plancha.
- Para volver a encenderla, levántela, inclínela hacia delante y a continuación póngala en posición vertical para volver a la temperatura de funcionamiento.
- Las posiciones no se pierden durante el auto apagado.

**👁️ PREPARACIÓN**

- 1 Compruebe los símbolos del tejido ( ).
- 2 Plancha primero aquellos tejidos que requieren bajas temperaturas , luego aquellos que requieren temperaturas medias , y finalice con aquellos que necesiten altas temperaturas .

**📄 LLENADO**





- 3 La plancha debe usarse con agua del grifo, pero si el agua de su zona es dura, debe usar agua destilada (no agua descalcificada químicamente).
- 4 Si compra agua destilada compruebe que es apta para el planchado.
- 5 No añada nada al agua o dañará la plancha.
- 6 Desenchufe el aparato.
- 7 Gire el control de temperatura hasta . Gire el control de vapor hasta .
- 8 Sostenga la plancha con el talón boca arriba.
- 9 Presione el botón , y manténgalo apretado. De este modo se abrirá la válvula.
- 10 Vierta agua en el talón hasta que llene por completo el depósito.
- 11 Suelte el botón . De este modo se cerrará la válvula.
- 12 Tire el exceso de agua que quede en el talón.
- 13 Limpie la plancha y el agua que pueda haber dejado en la tabla.

**👁️ ENCENDIDO**

- 14 Gire el control de temperatura hasta .
- 15 Mueva la abrazadera para liberar el cable.
- 16 Apoye la plancha sobre su talón.
- 17 Enchufe el aparato a la corriente.
- 18 Gire el control de temperatura para escoger la temperatura deseada (vea la guía abajo) junto a la marca . La luz del termostato se encenderá.
- 19 Cuando la plancha alcance la temperatura que usted ha escogido, la luz se apagará.
- 20 Entonces empezará a encenderse y apagarse ya que el termostato estará trabajando para mantener la temperatura.

## guía de selección de temperatura

### indicaciones de las etiquetas



-  frío – nylon, acrílicos, poliéster
-  templado – lana, mezcla de poliéster
-  caliente – algodón, lino
-  no planchar

### selección de temperatura

- 
- 
- /max

★ Si las instrucciones en la etiqueta del tejido difieren de las de esta guía, siga las instrucciones de la etiqueta.



### PLANCHADO DE VAPOR

- 21 Si tiene intención de utilizar el vapor, la posición de la temperatura debe ser  o superior.
- 22 Ponga el control de vapor hacia la posición que usted quiera ( = sin vapor,  = alto).
- 23 Espere a que la luz se apague, entonces empiece a planchar.

### PULVERIZACIÓN

- ★ Las salpicaduras de agua afectan a algunas telas. Pruébelo primero con alguna zona oculta de la tela.
- 24 Levante la plancha del tejido.
- 25 Apunte la boquilla pulverizadora sobre el tejido.
- 26 Pulse el botón .
- 27 Tiene que presionar 2 o 3 veces para bombear agua a través del sistema.



### GOLPE DE VAPOR

- 28 Si tiene intención de utilizar el vapor, la posición de la temperatura debe ser  o superior.
- 29 Permite eliminar las arrugas de la ropa colgada, cortinas y tejidos en muebles.
- 30 Levante la plancha del tejido.
- 31 Pulse el botón .
- 32 Las salidas de vapor situadas en el extremo de la suela emitirán un chorro de vapor.
- 33 Tiene que presionar 2 o 3 veces para bombear agua a través del sistema.
- 34 Deje 4 segundos entre cada golpe de vapor para dejar que el vapor se acumule.

### PLANCHADO EN SECO





- ★ Si va a planchar en seco durante 20 minutos o más, vacíe primero el depósito para prevenir ráfagas espontáneas de vapor.
- 35 Gire el control de vapor hasta .
- 36 Espere a que la luz se apague, entonces empiece a planchar.

### PLANCHADO VERTICAL



- 37 Quite las arrugas de la ropa colgada, cortinas y tejidos en muebles.
- 38 Compruebe que hay suficiente ventilación detrás del tejido, ya que si no podrían aparecer humedad y moho.
- 39 Compruebe que no hay nada detrás del tejido que pueda ser dañado por el vapor.
- 40 Compruebe que bolsillos, dobladillos y puños estén vacíos.
- 41 Gire el control de temperatura hasta **max**. Gire el control de vapor hasta .
- 42 Levante la plancha del tejido.
- 43 Pulse el botón .
- 44 Las salidas de vapor situadas en el extremo de la suela emitirán un chorro de vapor.
- 45 Tiene que presionar 2 o 3 veces para bombear agua a través del sistema.
- 46 Deje 4 segundos entre cada golpe de vapor para dejar que el vapor se acumule.



## DESPUÉS DEL USO

- 47 Gire el control de temperatura hasta . Gire el control de vapor hasta .
- 48 Desenchufe el aparato.
- 49 Presione el botón , y manténgalo apretado. De este modo se abrirá la válvula.
- 50 Aguántela encima del fregadero, gírela del revés y deje caer el agua del depósito a través de la entrada de agua.
- 51 Suelte el botón . De este modo se cerrará la válvula.
- 52 Apoye la plancha sobre su talón.
- 53 Déjela enfriar completamente.
- 54 Cuando esté fría, limpie la humedad y enrolle el cable alrededor del talón.
- 55 Apriete la abrazadera sobre el cable para mantenerlo fijo en su sitio.
- 56 Limpie las superficies exteriores del aparato con un paño húmedo.
- 57 Quite las manchas de la suela con un poco de vinagre.
- 58 Guarde la plancha apoyada en su talón para evitar la corrosión y que se dañe la suela.

## AUTOLIMPIEZA

- 59 Para impedir la acumulación de cal, utilice la función de autolimpieza al menos una vez al mes en zonas de agua normal, y con más frecuencia si el agua de su zona es dura.
- \* Los productos en garantía que se devuelvan por acumulación de depósitos estarán sujetos al pago de la reparación.
- 60 Necesitará un bol o un tazón para recoger el agua que salga de la suela.
- 61 Llene el depósito hasta la marca **max**.
- 62 Gire el control de temperatura hasta **max**. Gire el control de vapor hasta .
- 63 Apoye la plancha sobre su talón.
- 64 Enchufe el aparato a la corriente.
- 65 Espere hasta que la luz se apague.
- 66 Sostenga la plancha sobre el bol o tazón con la suela hacia abajo.
- 67 Presione el botón , y manténgalo apretado.
- 68 Desplace ligeramente la plancha de un lado a otro.
- 69 El agua y el vapor eliminarán la cal y el polvo a través de la suela.
- \* Manténgase alejado de las salidas de agua y vapor.
- 70 Continúe hasta que el depósito esté vacío.
- 71 Suelte el botón .
- \* Pase al punto 47.

## PROTECCIÓN MEDIOAMBIENTAL

Para evitar problemas medioambientales y de salud provocados por las sustancias peligrosas con que se fabrican los productos eléctricos y electrónicos, los aparatos con este símbolo no se deben desechar junto con el resto de residuos municipales, sino que se deben recuperar, reutilizar o reciclar.



Leia as instruções e guarde-as em lugar seguro. Forneça-as também caso venha a fornecer o aparelho a alguém.



## **MEDIDAS DE PRECAUÇÃO IMPORTANTES**



Siga as seguintes instruções básicas de segurança:

- 1 Este aparelho pode ser usado por crianças com idade de 8 anos ou superior e pessoas com capacidades físicas, sensoriais ou mentais reduzidas ou com falta de experiência e conhecimentos, desde que supervisionadas/instruídas e que compreendam os riscos envolvidos. As crianças não devem brincar com o aparelho. A limpeza e manutenção por parte do utilizador não deverão ser feitas por crianças a não ser que tenham mais de 8 anos e sejam supervisionadas. Mantenha o aparelho e o cabo fora do alcance de crianças com menos de 8 anos.
- 2 Use o ferro, ou apoie-o na seu pé, numa superfície plana, estável e resistente ao calor, de preferência numa tábua de engomar.
- 3 Não deixe o ferro sem vigilância enquanto estiver ligado, ou enquanto estiver na tábua de engomar.
- 4 Desligue o ferro antes de o encher ou limpar, e depois de o utilizar.
- 5 Não utilize o aparelho se estiver danificado, se o seu funcionamento for defeituoso ou se verter.
- 6 Se o cabo estiver danificado, o fabricante, o seu agente de assistência técnica ou alguém igualmente qualificado deverá substituí-lo a fim de evitar acidentes.
- 7 As superfícies do aparelho ficarão quentes – não lhes toque.
  - 8 Não mergulhe o aparelho em líquidos, nem utilize em casas de banho, próximo de zonas de água ou ao ar livre.
  - 9 Não engome as roupas vestidas - a pessoa que as veste sofrerá ferimentos.
  - 10 Não utilize acessórios ou peças que não sejam fornecidos pela nossa empresa.
  - 11 Não utilize o aparelho para quaisquer outras finalidades senão as descritas nestas instruções.
  - 12 Tenha cuidado para não arranhar a placa. Evite os botões, os fechos éclair, etc.
  - 13 Este aparelho possui um fusível térmico de protecção que reventará se sobreaquecer. Se isto acontecer, o aparelho deixará de funcionar e deverá ser devolvido para reparação.



### **apenas para uso doméstico**

#### **ANTES DE UTILIZAR PELA PRIMEIRA VEZ**





- Retire etiquetas, autocolantes e material de embalar do ferro e da placa.
- Não se preocupe se o ferro liberta um bocado de fumo ao princípio. Deixará de o fazer assim que a resistência se adaptar.
- Passe a ferro um pedaço velho de tecido de algodão, para limpar a placa.
- Pressione os botões  e  3 ou 4 vezes, para os verificar.

<b>esquemas</b>	4 controlo de vapor	9 mola
1 controlo de temperatura	5 borrifador	10 pé / entrada de água
2 luz do termóstato	6 saídas de vapor	 cuidado superfície quente
3 luz de desligamento automático	7 placa	
	8 depósito	

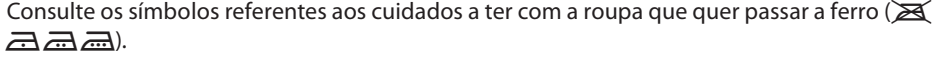

**👁 BLOQUEIO AUTOMÁTICO**

- Se o ferro estiver parado, desligar-se-á automaticamente passados uns 30 segundos se estiver com a placa para baixo, ou uns 8 minutos se estiver de pé.
- A luz de desligamento automático piscará e continuará a piscar até que mova o ferro.
- Para o voltar a ligar, erga-o, incline-o para a frente e depois coloque-o sobre a base para permitir que regresse à temperatura de funcionamento.
- Durante o desligar automático, não se perderá qualquer configuração.

**👁 PREPARAÇÃO**

- 1 Consulte os símbolos referentes aos cuidados a ter com a roupa que quer passar a ferro ().
- 2 Passe primeiro a ferro as peças de roupa que requeiram temperaturas mais baixas , depois as que requeiram temperaturas médias , e depois passe para as peças que requeiram altas temperaturas .

**📄 ENCHIMENTO (#2)**





- 3 O ferro pode ser usado com água da torneira, mas se residir numa área com águas duras, deverá utilizar água destilada (não água quimicamente descalcificada).
- 4 Se comprar água destilada, certifique-se de que está rotulada como apta para ferros de passar.
- 5 Não adicione nada à água – danificará o ferro.
- 6 Desligue o aparelho.
- 7 Gire o controlo de temperatura para ●. Gire o controlo de vapor para .
- 8 Segure o ferro com a base na vertical.
- 9 Pressione o botão  e mantenha-o pressionado. Isto abrirá a válvula
- 10 Verta a água na base até deixar de desaparecer para dentro do depósito e começar a recuar.
- 11 Solte o botão . Isto fechará a válvula.
- 12 Incline para retirar o excesso de água da base.
- 13 Limpe o ferro de restos de água.

**👁 LIGAR**

- 14 Gire o controlo de temperatura para ●.
- 15 Mova a mola para libertar o fio.
- 16 Ponha o ferro de pé.
- 17 Ligue a ficha à tomada eléctrica.
- 18 Gire o controlo de temperatura para regular a temperatura desejada (consulte o guia abaixo), colocando o seu valor ao lado da marca . A luz do termóstato acender-se-á.
- 19 Quando o ferro alcançar a temperatura desejada, a luz apagar-se-á.
- 20 A partir daí ir-se-á acendendo e apagando à medida que o termóstato trabalha para manter a temperatura.

**guia de regulação da temperatura**

**símbolos nas etiquetas**



-  frio – nylon, acrílico, poliéster
-  morno - lã, misturas de poliéster
-  quente – algodão, linho
-  não passe a ferro

**regulação da temperatura**

- 
- 
- /max

\* Se as instruções das etiquetas das peças diferirem deste guia, siga as instruções das etiquetas.



## PASSAR A FERRO COM VAPOR

- 21 Se pretender usar vapor, a definição de temperatura deverá ser  ou superior.
- 22 Regule o controlo de vapor para o nível desejado ( = sem vapor,  = muito).
- 23 Espere até a luz se apagar, e então comece a passar a ferro.

## BORRIFAR

- \* A água pode marcar alguns tecidos. Antes de começar a borrifar, experimente numa parte escondida da peça.
- 24 Levante o ferro do tecido.
- 25 Aponte a ponta do borrifador para o tecido.
- 26 Prima o botão .
- 27 Pode ter de pressionar o botão 2 ou 3 vezes para bombear a água pelo sistema.



## DISPARO DE VAPOR

- 28 Se pretender usar vapor, a definição de temperatura deverá ser  ou superior.
- 29 Se não, em vez de aplicar vapor à roupa, aplicar-lhe-á água.
- 30 Levante o ferro do tecido.
- 31 Prima o botão .
- 32 Um disparo de vapor será expelido a partir das saídas de vapor na ponta da placa.
- 33 Pode ter de pressionar o botão 2 ou 3 vezes para bombear a água pelo sistema.
- 34 Deixe passar uns 4 segundos entre cada disparo, para permitir a formação de vapor.



## PASSAR A FERRO A SECO

- \* Se for estar a passar a ferro a seco durante 20 minutos ou mais, esvazie primeiro o depósito, para evitar saídas espontâneas de vapor.
- 35 Gire o controlo de vapor para .
- 36 Espere até a luz se apagar, e então comece a passar a ferro.

## PASSAR A FERRO COM VAPOR NA VERTICAL



- 37 Para eliminar rugas de roupa pendurada, cortinas e estofos têxteis.
- 38 Verifique se há ventilação adequada por trás do tecido, para evitar a acumulação de humidade, que poderia provocar o aparecimento de fungos e bolores.
- 39 Verifique se não há nada por trás do tecido que possa ser danificado pelo vapor.
- 40 Verifique se os bolsos, dobras e punhos estão vazios.
- 41 Gire o controlo de temperatura para **max**. Gire o controlo de vapor para .
- 42 Levante o ferro do tecido.
- 43 Prima o botão .
- 44 Um disparo de vapor será expelido a partir das saídas de vapor na ponta da placa.
- 45 Pode ter de pressionar o botão 2 ou 3 vezes para bombear a água pelo sistema.
- 46 Deixe passar uns 4 segundos entre cada disparo, para permitir a formação de vapor.

## DEPOIS DA UTILIZAÇÃO

- 47 Gire o controlo de temperatura para **•**. Gire o controlo de vapor para .
- 48 Desligue o aparelho.
- 49 Pressione o botão  e mantenha-o pressionado. Isto abrirá a válvula
- 50 Segure-o por cima do lava-louças, vire-o ao contrário e esvazie a água do depósito através da entrada de água.
- 51 Solte o botão . Isto fechará a válvula.
- 52 Ponha o ferro de pé.
- 53 Deixe-o arrefecer completamente.
- 54 Quando estiver frio, elimine qualquer resto de humidade e enrole o cabo à volta do pé.
- 55 Prima a mola sobre o cabo para o manter bem arrumado.
- 56 Limpe as superfícies exteriores do aparelho com um pano húmido.

- 57 Elimine as manchas da placa com um bocado de vinagre.  
58 Guarde o ferro de pé, para evitar corrosão e danos à placa.

### **AUTO-LIMPEZA**

- 59 Para prevenir a formação de calcário, use a função de auto-limpeza com periodicidade mínima mensal em zonas de água normal, e mais frequentemente em zonas de água dura.
- ✳ Os produtos devolvidos durante a garantia com avarias devido a calcário estarão sujeitos a custos de reparação.
- 60 Necessita de um alguidar ou de um recipiente grande para apanhar a água que sair da placa.  
61 Encha o depósito até à marca **max**.  
62 Gire o controlo de temperatura para **max**. Gire o controlo de vapor para .  
63 Ponha o ferro de pé.  
64 Ligue a ficha à tomada eléctrica.  
65 Espere até se apagar a luz.  
66 Segure o ferro por cima do alguidar ou do recipiente, com a placa para baixo.  
67 Pressione o botão  e mantenha-o pressionado.  
68 Mova o ferro suavemente para a frente e para trás.  
69 A água e o vapor eliminarão o calcário e o pó através da placa.
- ✳ Evite a água e o vapor que sairão.
- 70 Continue até esvaziar o depósito.  
71 Solte o botão .
- ✳ Passe para o ponto 47.

### **PROTECÇÃO AMBIENTAL**

Para evitar problemas ambientais e de saúde devido a substâncias perigosas contidas em equipamentos eléctricos e electrónicos, os aparelhos com este símbolo não deverão ser misturados com o lixo doméstico e sim recuperados, reutilizados ou reciclados.



Læs vejledningen og behold den til senere brug. Lad den følge med apparatet, hvis det overdrages til andre.



## **VIGTIGE SIKKERHEDSINSTRUKTIONER**

Følg altid de grundlæggende sikkerhedsregler, herunder:

- 1 Dette apparat kan anvendes af børn fra 8 år og derover og personer hvis fysiske, sansemæssige eller mentale evner er nedsat, eller personer uden den fornødne erfaring, hvis de er blevet instrueret/har været under opsyn og forstår de forbundne farer. Børn må ikke lege med apparatet. Rengøring og vedligeholdelse må ikke foretages af børn, medmindre de er over 8 år og holdes under opsyn. Apparatet og ledningen skal holdes uden for rækkevidden af børn under 8 år.
- 2 Brug strygejern, eller sæt det på strygejernets hæl på en stabil, plan overflade, der kan tåle høj varme – strygebrættet er at foretrække.
- 3 Lad ikke strygejern stå uden opsyn mens det er tilsluttet en stikkontakt, eller mens det står på strygebrættet.
- 4 Træk stikket ud før påfyldning, før rengøring og efter brug.
- 5 Apparatet må ikke bruges, hvis det har været tabt eller er beskadiget, hvis det ikke fungerer korrekt eller lækker.
- 6 Hvis ledningen er beskadiget, skal den udskiftes af producenten, serviceværkstedet eller en tilsvarende kvalificeret fagmand, så eventuelle skader undgås.
- 7 Apparatets overflader bliver varme – rør dem ikke.
- 8 Nedsænk ikke apparatet i væske, og undlad at anvende det på badeværelset, i nærheden af vand eller udendørs.
- 9 Stryg aldrig tøj, mens det bæres på kroppen – det indebærer risiko for brandskader på personen.
- 10 Anvend ikke andet tilbehør eller andre dele end de medfølgende.
- 11 Anvend ikke apparatet til andre formål end dem, der er beskrevet i denne brugsanvisning.
- 12 Undgå at ridse sålen – undgå knapper, lynlåse osv.
- 13 Apparatet har en varmesikring, som sprænger hvis den overophedes. Hvis det sker, holder apparatet op med at fungere, og skal returneres til reparation.



### **kun til privat brug**



#### **FØR APPARATET TAGES I BRUG FØRSTE GANG**

- Fjern alle mærkater, klistermærker og emballage fra strygejern og sålen.
- Du bør ikke være alarmeret hvis strygejern ryger en anelse i begyndelsen, det stopper som varmelegemerne varmes igennem.
- Stryg et gammelt stykke bomuldsstof for at rense sålen.
- Tryk på knapperne og 3 eller 4 gange for at kontrollere funktionen.

**tegninger**

- 1 temperaturvælger
- 2 termostatlampe
- 3 auto-sluk-lampe
- 4 dampregulering

- 5 sprøjtetuden
- 6 dampudluftningshuller
- 7 sål
- 8 vandbeholder
- 9 klips

10 hæl / vandtilførsel

forsigtig  
varm overflade**👁️ AUTO-SLUK**

- Hvis strygejernet ikke bevæges, slukker det efter ca. 30 sekunder, hvis sålen er vandret, eller efter ca. 8 minutter, hvis sålen er opret.
- Auto-sluk-lampen begynder at blinke og fortsætter, indtil du bevæger strygejernet.
- For at tænde apparatet igen løftes det op og vippes fremad, derefter placeres det opret for at vende tilbage til strygetemperaturen.
- Indstillingerne bevares under auto-sluk.

**👁️ FORBEREDELSE**

- 1 Tjek tøjet for strygesymboler ().
- 2 Stryg først materialer der kræver lave temperaturer , derefter de som kræver medium temperaturer , og slut af med de der kræver høje temperaturer .

**📄 PÅFYLDNING**

- 3 Strygejernet kan bruges med vand fra hanen, men hvis du bor i et område med hårdt vand, bør du bruge destilleret vand (ikke kemisk afkalket vand).
- 4 Hvis du køber destilleret vand, tjek da at vandet er egnet til strygejern.
- 5 Der må ikke tilsættes andre stoffer til vandet – det beskadiger strygejernet.
- 6 Tag stikket ud af stikkontakten.
- 7 Indstil temperaturen til . Indstil dampreguleringen til .
- 8 Hold strygejernet med hælen opad.
- 9 Tryk på knappen, og hold den inde. Ventilen åbnes.
- 10 Hæld vand ind gennem hælen, indtil der ikke kan være mere i vandkammeret, og vandet bliver synligt.
- 11 Slip knappen. Ventilen lukkes.
- 12 Hæld overskydende vand ud af hælen.
- 13 Tør af hvis vandet er løbet over.

**👁️ TÆND MASKINEN**

- 14 Indstil temperaturen til .
- 15 Fjern klipsen for at løsne ledningen.
- 16 Sæt strygejernet på dets hæl.
- 17 Sæt ledningen i stikkontakten.
- 18 Drej temperaturvælgeren til du har den indstilling, du ønsker, (se guide i nedenstående) ved siden af -markeringen. Termostatlampe tænder.
- 19 Når strygejernet når den indstillede temperatur, slukkes opvarmningslampen.
- 20 Den vil herefter tænde og slukke som strygejernet arbejder for at opretholde temperaturen.

**guide til temperaturindstillinger****label markering**



- kølig – nylon, akryl, polyester
- lun – uld, polyester-miks
- varm – bomuld, linned
- stryg ikke

**temperaturindstilling**

- 
- 
- /max

- \* Hvis instruktionerne på materialets mærkat adskiller sig fra denne guide, følg da instruktionerne på mærket.



## **DAMPSTRYGNING**

- 21 Hvis du ønsker at bruge dampfunktionen, skal temperaturen være indstillet til  eller derover.
- 22 Indstil dampreguleringen til den indstilling du ønsker ( = ingen damp,  = høj).
- 23 Vent til opvarmingslampen slukker, og begynd så at stryge.

## **SPRAY**

- ★ Vand påvirker nogle materialer, test dette på en skjult del af materialet.
- 24 Løft strygejernets fra materialet.
- 25 Sigt med sprøjtetuden på materialet.
- 26 Tryk på -knappen.
- 27 Det kan være nødvendigt at trykke 2 eller 3 gange for at pumpe vand igennem systemet.



## **SKUD DAMP**

- 28 Hvis du ønsker at bruge dampfunktionen, skal temperaturen være indstillet til  eller derover.
- 29 Hvis temperaturen er lavere får du vand på dit tøj i stedet for damp.
- 30 Løft strygejernets fra materialet.
- 31 Tryk på -knappen.
- 32 Der kommer et pust damp ud af dampudluftningshullerne i sålens spids.
- 33 Det kan være nødvendigt at trykke 2 eller 3 gange for at pumpe vand igennem systemet.
- 34 Vent 4 sekunder mellem hvert skud damp.



## **TØR-STRYGNING**

- ★ Hvis du skal stryge med et tørt strygejern i 20 eller flere minutter bør du tømme vandbeholderen for at undgå spontane dampudbrud.
- 35 Indstil dampreguleringen til .
- 36 Vent til opvarmingslampen slukker, og begynd så at stryge.

## **VERTIKAL DAMPNING**

- 37 Fjern rynker fra hængende stoffer, hængende gardiner, og møbelstoffer.
- 38 Tjek at der er tilstrækkelig ventilation bag stoffet, ellers kan det forekomme at der samles fugt, hvilket kan føre til skimmel.
- 39 Tjek at der ikke er noget bag stoffet, der kan tage skade fra dampen.
- 40 Tjek at lommer, kraver og opslag er tomme.
- 41 Indstil temperaturen til **max**. Indstil dampreguleringen til .
- 42 Løft strygejernets fra materialet.
- 43 Tryk på -knappen.
- 44 Der kommer et pust damp ud af dampudluftningshullerne i sålens spids.
- 45 Det kan være nødvendigt at trykke 2 eller 3 gange for at pumpe vand igennem systemet.
- 46 Vent 4 sekunder mellem hvert skud damp.

## **EFTER BRUG**

- 47 Indstil temperaturen til **•**. Indstil dampreguleringen til .
- 48 Tag stikket ud af stikkontakten.
- 49 Tryk på  knappen, og hold den inde. Ventilen åbnes.
- 50 Hold strygejernets over vasken, vend det på hovedet, og tøm vandet fra vandbeholderen via vandtilførslen.
- 51 Slip  knappen. Ventilen lukkes.
- 52 Sæt strygejernets på dets hæl.
- 53 Lad det stå for at køle af.
- 54 Tør den fugt af, der kan danne sig når strygejernets er kølet af. Rul derefter kablet rundt om strygejernets hæl.
- 55 Tryk klipsen ned over ledningen for at holde den på plads.
- 56 Rengør apparatets udvendige flader med en fugtig klud.



57 Fjern pletter på sålen med en smule eddike.

58 Opbevar strygejernet på dets hæl, for at undgå tæring og skade til sålen.

## SELVRENSNING

59 For at forebygge kalkaflejringer bruges selvrensningfunktionen mindst én gang om måneden i områder med normalt hårdt vand, og oftere i områder med hårdt vand.

✳ Returnerede produkter, hvis defekter skyldes kalkaflejringer, reparerer mod et gebyr.

60 Brug en balje eller en stor skål til at opfange det vand, der kommer ud af strygejernets sål.

61 Fyld vandbeholderen til **max**-markeringen.

62 Indstil temperaturen til **max**. Indstil dampreguleringen til .

63 Sæt strygejernet på dets hæl.

64 Sæt ledningen i stikkontakten.

65 Vent til opvarmningslampen er slukket.

66 Hold strygejernet over baljen eller skålen med sålen nedad.

67 Tryk på  knappen, og hold den inde.

68 Bevæg strygejernet forsigtigt fra side til side.

69 Vand og damp skyller kalkrester og støv gennem sålen, og ned i vasken.

✳ Hold afstand til vandet og den damp der kommer ud af strygejernet.

70 Fortsæt, indtil vandbeholderen er tom.

71 Slip  knappen.

✳ Spring til punkt 47.

## MILJØBESKYTTELSE

Elektriske og elektroniske apparater, der er mærket med dette symbol, kan indeholde farlige stoffer, og må ikke bortskaffes med husholdningsaffald, men skal afleveres på en dertil udpeget lokal genbrugsstation for at undgå skade på miljø og menneskers sundhed.



Läs bruksanvisningen och spara den för framtida bruk. Låt bruksanvisningen följa med om du överläter apparaten.



## **VIKTIGA SKYDDSÅTGÄRDER**

Följ allmänna säkerhetsföreskrifter, däribland följande:



- 1 Denna apparat kan användas av barn från 8 års ålder och uppåt och av personer med nedsatt fysisk, sensorisk eller mental förmåga eller med bristande erfarenhet och kunskap, om personerna i fråga är under uppsikt och har fått anvisningar om hur apparaten fungerar och om de har förstått vilka risker som användningen kan medföra. Barn ska inte leka med apparaten. Rengöring och användarunderhåll ska inte utföras av barn, såvida de inte är över 8 år och är under uppsikt. Håll apparat och elkabel utom räckhåll för barn under 8 år.
- 2 Vid uppehåll i strykningen ska strykjärnet ställas upprätt på stödkanten på en fast, plan och värmetålig yta, helst på en strykbräda.
- 3 Lämna inte strykjärnet utan tillsyn när det är inkopplat eller står på strykbrädan.
- 4 Dra ur sladden innan du fyller på vatten eller rengör strykjärnet samt efter användning.
- 5 Använd inte apparaten om den har skadats vid fall eller på annat sätt, om den har något funktionsfel eller om vattnet läcker ut.
- 6 Om sladden är skadad måste den ersättas av tillverkaren, serviceombud eller någon med liknande kompetens för att undvika skaderisker.
- 7 Apparatsens ytor blir heta – vidrör dem inte.
- 8 Lägg inte ned apparaten i vätska, använd den inte i badrum, nära vatten eller utomhus.
- 9 Stryk inte kläder direkt mot kroppen – det kan medföra brännskador.
- 10 Använd bara tillbehör och övrig utrustning som företaget tillhandahåller.
- 11 Använd inte apparaten för några andra ändamål än sådana som beskrivs i denna bruksanvisning.
- 12 Repa inte stryksulan – se upp för knappar, blixtlås och liknande.
- 13 Strykjärnet har en skyddande termosäkring som utlöses vid överhettning. Om detta händer fungerar inte strykjärnet längre och det måste lämnas till reparation.



**endast för hushållsbruk**

<b>bilder</b>	4 ångreglage	9 klämma
1 temperaturreglage	5 spraymunstycke	10 stödkant / vatteninlopp
2 termostatlampan	6 ångöppningar	
3 automatisk	7 stryksula	 observer
avstängningslampan	8 vattenbehållare	het yta







## FÖRE FÖRSTA ANVÄNDNINGEN

- Ta bort etiketter, dekalerna och förpackningsmaterial från strykjärn och stryksula.
- Det är inte farligt om strykjärnet ryker lite i början av användningen, det kommer att upphöra när elementets inställning anpassats.
- Stryk först på en provbit av bomullstygn för att säkerställa att stryksulan är ren.
- Kontrollera knapparna  och  genom att trycka ned dem 3–4 gånger.





## AUTOMATISK AVSTÄNGNING

- När strykjärnet står stilla stängs det av automatiskt efter cirka 30 sekunder om det står på stryksulan och efter cirka 8 minuter om det står på högkant.
- Den automatiska avstängningslampan blinkar och den fortsätter att blinka tills du börjar stryka igen.
- Slå på strömmen – lyft upp strykjärnet och luta det framåt. Återgå till rätt temperatur – ställ strykjärnet på högkant.
- Inställningarna ändras inte under den automatiska avstängningen.



## FÖRBEREDELSE

- 1 Observera symbolerna för textilvård (, , , .
- 2 Stryk först tyg som kräver låg stryktemperatur , stryk sedan tyg som kräver medeltemperatur  och slutligen tyg som kräver hög temperatur .

## PÅFYLLNING





- 3 Man kan använda kranvatten till strykjärnet, men om man bor i ett område med hårt vatten bör man använda destillerat vatten (inte kemiskt avkalkat vatten).
- 4 Kontrollera att det destillerade vattnet saluförs som lämpligt för strykjärn.
- 5 Använd inga tillsatser i vattnet – det skadar strykjärnet.
- 6 Dra ur sladden till apparaten.
- 7 Vrid temperaturreglaget till . Vrid ångreglaget till .
- 8 Håll strykjärnet med stödkanten upp.
- 9 Tryck på timerknappen () och håll den intryckt. Då öppnas ventilen.
- 10 Håll på så mycket vatten genom öppningen på stödkanten att nivån blir synlig i vattenbehållaren.
- 11 Släpp upp timerknappen (). Då stängs ventilen.
- 12 Håll bort överflödigt vatten genom öppningen på stödkanten.
- 13 Torka upp allt spill.

## SLÅ PÅ STRÖMMEN

- 14 Vrid temperaturreglaget till .
- 15 Flytta klämman för att frigöra sladden.
- 16 Ställ strykjärnet på stödkanten.
- 17 Sätt stickproppen i väggkontakten.
- 18 Vrid temperaturreglaget så att önskad inställning står på markeringen . Termostatlampan tänds.
- 19 När strykjärnet har uppnått inställningstemperaturen slocknar signallampan.
- 20 Den kommer sedan att tändas och släckas växelvis allteftersom termostaten justerar temperaturen.

## vägledning för temperaturinställning

### skötselråd - märkning



-  kallt – nylon, akryl, polyester
-  varmt – ull, polyesterblandningar
-  hett – bomull, linne
-  får inte strykas

### temperaturinställningar

- 
- 
- /max

★ Det är märkningen på textilierna som gäller om denna vägledning inte överensstämmer med den.



### ÅNGSTRYKNING

- 21 Vid ångstrykning måste temperaturinställningen vara  eller högre.
- 22 Sätt ångreglaget på önskad inställning ( = ingen ånga,  = mycket ånga).
- 23 Börja stryka när signallampan har slocknat.

### SPRAYSTRYKNING

- ★ Vattenstänk kan skada vissa tyger. Kontrollera om så är fallet på något ställe på tyget där det inte syns.
- 24 Lyft upp strykjärnet från tyget.
- 25 Sikta in spraymunstycket mot tyget.
- 26 Tryck på -knappen.
- 27 Du måste kanske trycka 2-3 gånger för att vattnet ska kunna pumpas genom systemet.



### STRYKNING MED ÅNGPUFF

- 28 Vid ångstrykning måste temperaturinställningen vara  eller högre.
- 29 Om den inte är det, kommer det inte ånga utan vatten på kläderna.
- 30 Lyft upp strykjärnet från tyget.
- 31 Tryck på -knappen.
- 32 Ånga strömmar ut från ångöppningarna på stryksulans spets.
- 33 Du måste kanske trycka 2-3 gånger för att vattnet ska kunna pumpas genom systemet.
- 34 Vänta 4 sekunder mellan varje puff så att ånga hinner utvecklas.





### TORRSTRYKNING

- ★ Töm först vattenbehållaren om du ska torrstryka 20 minuter eller mer för att undvika plötsligt uppkommande ånga.
- 35 Vrid ångreglaget till .
- 36 Börja stryka när signallampan har slocknat.



### VERTIKAL STRYKNING

- 37 Tar bort skrynklor från hängande kläder och gardiner samt inredningstextilier.
- 38 Kontrollera att det finns tillräcklig ventilation bakom tyget annars kan fukt som leder till mögelangrepp uppkomma.
- 39 Kontrollera att det inte finns något bakom tyget som kan skadas av ångan.
- 40 Kontrollera att fickor, fällor och manschetter är tomma.
- 41 Vrid temperaturreglaget till **max**. Vrid ångreglaget till .
- 42 Lyft upp strykjärnet från tyget.
- 43 Tryck på -knappen.
- 44 Ånga strömmar ut från ångöppningarna på stryksulans spets.
- 45 Du måste kanske trycka 2-3 gånger för att vattnet ska kunna pumpas genom systemet.
- 46 Vänta 4 sekunder mellan varje puff så att ånga hinner utvecklas.

## EFTER ANVÄNDNING

- 47 Vrid temperaturreglaget till . Vrid ångreglaget till .
- 48 Dra ur sladden till apparaten.
- 49 Tryck på timerknappen () och håll den intryckt. Då öppnas ventilen.
- 50 Håll strykjärnet över vasken, vänd det upp och ned och töm ut vattnet från vattenbehållaren via vatteninloppet.
- 51 Släpp upp timerknappen (). Då stängs ventilen.
- 52 Ställ strykjärnet på stödkanten.
- 53 Låt strykjärnet svalna fullständigt.
- 54 Torka av all fukt när strykjärnet har kallnat och vira sladden runt stödkanten.
- 55 Tryck fast klämman över sladden så att sladden kommer rätt och sitter fast ordentligt.
- 56 Rengör ytorna på apparatens utsida med en fuktig trasa.
- 57 Ta bort fläckar på stryksulan med lite ättika.
- 58 Förvara strykjärnet stående på stödkanten för att undvika korrosion och skada på stryksulan.

## SJÄLVRENGÖRING

- 59 För att förhindra kalkavlagringar bör man använda självrengöringsfunktionen minst en gång i månaden om vattnet har en genomsnittlig hårdhetsgrad och ännu oftare i områden med hårt vatten.
- \* Produkter med gällande garanti som returneras på grund av något fel orsakat av kalkavlagringar kommer att påläggas reparationsavgift.
- 60 Använd ett handfat eller en stor skål att samla upp vattnet som droppar ut från stryksulan.
- 61 Fyll vattenbehållaren till maximal markering (**max**).
- 62 Vrid temperaturreglaget till **max**. Vrid ångreglaget till .
- 63 Ställ strykjärnet på stödkanten.
- 64 Sätt stickproppen i väggkontakten.
- 65 Vänta tills signallampan har slocknat.
- 66 Håll strykjärnet över handfatet eller skålen med stryksulan nedåt.
- 67 Tryck på knappen  och håll den intryckt.
- 68 För försiktigt strykjärnet fram och tillbaka.
- 69 Vatten och ånga kommer att tvätta bort kalk och damm genom stryksulan och ned i vasken.
- \* Undvik kontakt med vattnet och ångan som kommer ut.
- 70 Fortsätt så tills vattenbehållaren är tom.
- 71 Släpp upp knappen .
- \* Gå till punkt 47.

## MILJÖSKYDD

För att undvika miljö- och hälsoproblem som beror på farliga ämnen i elektriska och elektroniska produkter får inte apparater som är märkta med denna symbol kastas tillsammans med osorterat hushållsavfall utan de ska tillvaratagas, återanvändas eller återvinnas.



Les instruksjonene, oppbevar dem på et trygt sted, og send de med apparatet hvis du gir det videre.



## **VIKTIG SIKKERHETSTILTAK**



Følg sikkerhetsinstruksene, inkludert

- 1 Dette apparatet kan brukes av barn fra åtte år og personer med nedsatte fysiske, sansende eller mentale evner eller manglende erfaring eller kunnskap hvis slike personer har fått opplæring eller blir holdt under oppsyn og forstår farene som er tilknyttet bruken av apparatet. Barn skal ikke leke med apparatet. Rengjøring og vedlikehold skal ikke utføres av barn med mindre de er over åtte år og holdes under oppsyn. Hold apparatet og ledningen utilgjengelig for barn under åtte år.
- 2 Bruk strykejernet, eller sett den med spissen opp på et stabilt og varmesikkert underlag, aller helst på et strykebrett.
- 3 Ikke forlat strykejernet når den er tilkøplet, eller når den står på strykebrettet.
- 4 Trekk ut kontakten før påfylling, rengjøring og etter bruk.
- 5 Ikke bruk apparatet hvis det har falt i bakken eller er skadet, eller hvis det fungerer feilaktig eller lekker.
- 6 Hvis kabelen er skadet så må den bli erstattet av fabrikanten, servicekontoret eller andre som er kvalifiserte for å unngå fare.
- 7 Apparatets overflater vil bli varme – ikke ta på dem.
- 8 Dypp aldri apparatet i væsker, ikke bruk det på badetrom, nær vann eller utendørs.
- 9 Ikke stryk klærne mens de sitter på noen – dette vil skade den som bærer klærne.
- 10 Ikke bruk tilleggsutstyr eller annet utstyr annet enn de vi leverer.
- 11 Ikke bruk apparatet til andre formål enn det som beskrives i disse instruksene.
- 12 Vær forsiktig for å ikke skrape opp sålen – unngå knapper, glidelåser, osv.
- 13 Apparatet har en beskyttende termisk sikring som vil slå ut hvis den overvarmes. Hvis dette skjer så vil apparatet slutte å fungere og må returneres for reparasjon.



### **kun for bruk i hjemmet**

#### **FØR FØRSTEGANGSBRUK**

- Fjern alle merker, klistremerker eller emballasje fra strykejernet og sålen.
- Ikke bekymre deg hvis strykejernet ryker litt i begynnelsen, det vil opphøre når elementene er vante.
- Stryk et gammelt stykke eller bomullstøy for å rengjøre sålen.
- Trykk på knappene  og  3 eller 4 ganger for å kontrollere dem.

#### **AUTOMATISK UTKOPLING**

- Hvis strykejernet ikke flyttes på, vil det slå seg av etter omtrent 30 sekunder med sålen ned, eller etter omtrent 8 minutter hvis det står rett.
- Lyset for automatisk avslåing vil lyse, og fortsetter å lyse til du fjerner strykejernet.



<b>figurer</b>	5 sprutedyse	10 fot / vanninntak
1 temperaturkontroll	6 damphull	
2 termostatlys	7 såle	
3 lys for automatisk avslåing	8 vannbeholder	 forsiktig
4 dampkontroll	9 klips	varm overflate

- For å slå det på igjen løfter du det opp, heller det forover, og setter det rett opp for å gå tilbake til driftstemperatur.
- Ingen innstillinger går tapt under automatisk avslåing.

## 👁 FORBEREDELSE

- 1 Se etter symboler for tekstilsbehandling (   ).
- 2 Stryk stoffer som må ha lav temperatur  først, deretter de som må ha middels temperatur , og avslutt med de som tåler høy temperatur .

## 📄 PÅFYLLING





- 3 Man kan bruke springvann på strykejernet, men hvis du bor i et område med hardt vann så bør du bruke destillert vann (ikke kjemisk destillert vann).
- 4 Hvis du kjøper destillert vann, sjekk om det er merket at det er tilegnet for bruk i strykejern.
- 5 Ikke tilsett vannet noe – det vil skade strykejernet.
- 6 Koble fra apparatet
- 7 Still inn temperaturkontrollen til ●. Still inn dampkontrollen til .
- 8 Hold strykejernet med foten øverst.
- 9 Trykk på  knapp og hold den inne. Dette åpner ventilen
- 10 Hell vann inn i foten til det ikke lenger forsvinner inn i beholderen og begynner å renne tilbake.
- 11 Slipp  knappen. Dette lukker ventilen
- 12 Vipp overflødig vann ut av foten.
- 13 Tørk opp søl.

## 👁 SLÅ PÅ

- 14 Still inn temperaturkontrollen til ●.
- 15 Flytt klipsen for å frigjøre kabelen.
- 16 Sett strykejernet oppreist på dens fot.
- 17 Ha kontakten i støpselet.
- 18 Drei temperaturkontrollen til ønsket innstilling ved  merket. Termostatlyset vil lyse.
- 19 Når strykejernet når temperaturen som er satt, vil lyset slås av.
- 20 Den vil deretter kretse mellom på og av fordi termostaten vil jobbe med å holde temperaturen.

## temperatur innstillingsguide

### merking av etikett



-  kald – nylon, akryl, polyester
-  varm – ull, polyester blandinger
-  veldig varm – bomull, lin
-  ikke stryk

### temperatur innstilling

- 
- 
- /max

- ★ Hvis tekstilinstruksene er annerledes fra denne guiden, følg instruksene merket på stoffet.

## 🔧 DAMPSTRYKING

- 21 Hvis du planlegger å bruke damp, må temperaturinnstillingen være  eller høyere.
- 22 Sett dampkontrollen til den innstillingen du vil ha ( = ingen damp,  = høy).
- 23 Vent til lyset slås av, og start så strykningen.

## **SPRAY**

★ Vannflekker kan påvirke noen stoffer. Test dette ut på en del som ikke vises på stoffet.

24 Løft strykejernet av fra stoffet.

25 Sikt spraytuten mot stoffet.

26 Trykk på .

27 Det kan hende du må trykke på den 2 eller 3 ganger for å pumpe vannet gjennom systemet.

## **DAMPTRYKK**

28 Hvis du planlegger å bruke damp, må temperaturinnstillingen være  eller høyere.

29 Hvis du ikke gjør det så vil du få vann på klærne dine og ikke damp.

30 Løft strykejernet av fra stoffet.

31 Trykk på .

32 Det vil komme damp ut av damphullene foran på tuppen av sålen.

33 Det kan hende du må trykke på den 2 eller 3 ganger for å pumpe vannet gjennom systemet.

34 La det gå 4 sekunder mellom hvert trykk for å la dampen bygge seg opp.

## **STRYKING UTEN DAMP**

★ Hvis du skal stryke uten damp i 20 minutter eller mer, tøm først beholdren for å unngå spontane damplekasjer.

35 Still inn dampkontrollen til .

36 Vent til lyset slås av, og start så strykingen.

## **VERTIKAL DAMP**

37 Fjern skrukker fra hengende klær, hengende gardiner og møbelstoffer.

38 Sjekk om det er tilfredstillende ventilasjon bak stoffet, ellers så kan fuktighet bygge seg opp og forårsake jordslag.

39 Sjekk at det ikke er noe bak stoffet som kan bli skadet av dampen.

40 Sjekk at lommer, kanter og linninger er tomme.

41 Still inn temperaturkontrollen til **max**. Still inn dampkontrollen til .

42 Løft strykejernet av fra stoffet.

43 Trykk på .

44 Det vil komme damp ut av damphullene foran på tuppen av sålen.

45 Det kan hende du må trykke på den 2 eller 3 ganger for å pumpe vannet gjennom systemet.

46 La det gå 4 sekunder mellom hvert trykk for å la dampen bygge seg opp.

## **ETTER BRUK**

47 Still inn temperaturkontrollen til **•**. Still inn dampkontrollen til .

48 Koble fra apparatet

49 Trykk på  knapp og hold den inne. Dette åpner ventilen

50 Hold den over en vask, snu den oppned og la vannet renne ut fra beholdren via vanninntaket.

51 Slipp  knappen. Dette lukker ventilen

52 Sett strykejernet oppreist på dens fot.

53 La det kjøles fullstendig ned.

54 Når den er kald, tørk vekk eventuel fuktighet og rull ledningen rundt foten.

55 Press klipset på kabelen for å holde den stram og ryddig.

56 Tørk utvendige overflater av apparatet med en dampet klut.

57 Fjern flekker fra såleplaten med litt eddik.

58 Lagre strykejernet stående på foten for å unngå korrosjon og skader på såleplaten.

## **SELVRENS**

59 For å unngå at det bygger seg opp kalk over tid kan du bruke selvrensfunksjonen minst én gang i måneden i områder med normalt vann, og oftere i områder med hardt vann.

★ Produkter som returneres under garanti med feil grunnet kalk vil få reparasjonskostnader.



60 Du trenger en beholder eller en stor bolle for å fange opp vannet som kommer ut av sålen.

61 Fyll beholderen til **max** merket.

62 Still inn temperaturkontrollen til **max**. Still inn dampkontrollen til .

63 Sett strykejernet oppreist på dens fot.

64 Ha kontakten i støpselet.

65 Vent til lyset slås av.

66 Hold strykejernet over beholderen eller bollen med sålen ned.

67 Trykk  knapp og hold den inne.

68 Flytt strykejernet forsiktig fram og tilbake.

69 Vann og damp vil fjerne belegg og støv via såleplaten til vasken.

\* Hold avstand til rennende vann og damp.

70 Fortsett til beholderen er tom.

71 Slipp  knappen.

\* Gå til punkt 47.

### **MILJØBESKYTTELSE**

For å unngå miljømessige og helserelevante problemer forbundet til farlige stoffer i elektriske og elektroniske varer, må ikke apparater merket med dette symbolet kastes sammen med vanlig avfall, men gjenvinnes, gjenbrukes eller resirkuleres.



Lue käyttöohjeet, säilytä ne ja anna ne laitteen mukana, mikäli luovutat sen toiselle henkilölle.



## TÄRKEITÄ VAROTOIMIA



Seuraa perusvarotoimia, muun muassa seuraavia ohjeita:

- 1 Laitetta saavat käyttää yli 8-vuotiaat lapset ja henkilöt, joiden fyysinen, aistienvarainen tai henkinen toimintakyky on heikentynyt, tai joilla ei ole kokemusta ja tietoa, jos heitä valvotaan/ohjeistetaan, ja he ymmärtävät käyttöön liittyvät vaarat. Lapset eivät saa leikkiä laitteella. Lapset eivät saa puhdistaa tai tehdä hoitotoimia, jos he eivät ole yli 8-vuotiaita ja valvonnan alla. Pidä laite ja kaapeli alle 8-vuotiaiden ulottumattomissa.
- 2 Käytä silitysrautaa ja laita se kannalleen vakaalla, vaakasuoralle, kuumuutta kestäväälle pinnalle mieluiten silityslaudalle.
- 3 Älä jätä silitysrautaa vaille silmälläpitoa, kun se on kytketty sähköverkkoon tai kun se on silitysalustalla.
- 4 Irrota silitysrauta sähköverkosta ennen sen täyttämistä ja puhdistamista ja aina käytön jälkeen.
- 5 Älä käytä laitetta, jos se on pudonnut tai vaurioitunut, se toimii virheellisesti tai se vuotaa.
- 6 Jos sähköjohto on vahingoittunut, se pitää antaa valmistajan, tämän huoltopalvelun tai vastaavan pätevyyden omaavan henkilön vaihdettavaksi vaarojen välttämiseksi.
- 7 Pinnat tulevat kuumiksi - älä koske.
- 8 Älä laita laitetta nesteeseen, älä käytä sitä kylpyhuoneessa, veden lähellä tai ulkona.
- 9 Älä silitä vaatteita kenenkään päällä – se aiheuttaa henkilövahingon.
- 10 Älä käytä muita kuin valmistajan omia lisälaitteita.
- 11 Älä käytä laitetta muihin kuin tässä käyttöohjeessa kuvattuihin tarkoituksiin.
- 12 Varo, että et naarmuta pohjalevyä – vältä nappeja, vetoketjuja jne.
- 13 Laitteessa on suojaava lämpösulake, joka palaa, jos laite kuumenee liikaa. Jos näin tapahtuu, laite lakkaa toimimasta ja se on palautettava korjattavaksi.



### vain kotikäyttöön

## ENNEN ENSIMMÄISTÄ KÄYTTÖKERTAA

- Poista kaikki etiketit, tarrat ja pakkausmateriaalit silitysraudasta ja sen pohjalevystä.
- Ei ole syytä huolestu, jossa laite savuttaa hieman aluksi, se loppuu, kun elementti puhdistuu.
- Silitä vanhaa puuvillakangaskappaletta pohjalevyn puhdistamiseksi.
- Paina  ja  painikkeita 3 tai 4 kertaa tarkistaaksesi, että ne toimivat.







## AUTOMAATTINEN SAMMUTUS

- Silitysraudasta katkeaa virta automaattisesti, jos se on liikkumatta vaaka-asennossa noin 30 sekuntia tai liikkumatta pystyasennossa noin 8 minuuttia.





<b>piirroksset</b>	4 höyrinsäätö	9 pidike
1 lämpötilansäätö	5 suihkutussuutin	10 kanta / veden sisääntulo
2 termostaatin valo	6 höyryaukot	 huomio kuuma pinta
3 automaattisen sammutuksen merkkivalo	7 pohjalevy	
	8 säiliö	

- Automaattisen virrankatkaisun merkkivalo alkaa vilkkua ja jatkaa vilkkumista kunnes silitysroutaa liikutetaan.
- Silitysrouta kytkeytyy jälleen päälle ja kuumenee toimintalämpötilaan, kun nostat sen ylös, kallistat sitä eteenpäin ja asetat pystyasentoon.
- Kaikki asetukset säilyvät automaattisen katkaisun aikana.



## 👁️ VALMISTELU

- 1 Tarkasta tekstiin hoitosymbolit (   ).
- 2 Silitä ensin kankaita, jotka vaativat matalaa lämpötilaa , sitten niitä, jotka vaativat keskitasoista lämpötilaa  ja lopuksi korkeaa lämpötilaa  vaativia kankaita.

## 📄 TÄYTTÖ





- 3 Silitysroutaa voi käyttää vesijohtovedellä, mutta jos asut alueella, jossa vesi on kovaa, sinun on tislattava vesi (tai käytä kemiallisesti tislattua vettä).
- 4 Jos ostat tislattua vettä, tarkista, että se sopii silitysroutoille.
- 5 Älä käytä silitysroutassa muuta kuin vettä, muutoin silitysrouta vaurioituu.
- 6 Irrota laite sähköverkosta.
- 7 Aseta lämpötilansäädin asentoon . Aseta höyrinsäädin asentoon .
- 8 Pidä silitysroutaa kanta ylöspäin.
- 9 Paina -valitsinta ja pidä se painettuna. Tämä avaa venttiilin
- 10 Kaada vettä kantaan, kunnes säiliö on täynnä, ja vesi alkaa tulla ulos kannasta.
- 11 Vapauta -valitsin. Tämä sulkee venttiilin
- 12 Valuta liika vesi pois kannasta.
- 13 Pyyhi yli valunut vesi

## 👁️ KYTKE LAITE PÄÄLLE

- 14 Aseta lämpötilansäädin asentoon .
- 15 Vapauta johto siirtämällä pidikettä.
- 16 Laita silitysrouta kannalleen.
- 17 Laita pistoke kiinni pistorasiaan.
- 18 Käännä lämpötilansäätö asentoon, jota haluat käyttää  merkki. Termostaatin valo syttyy.
- 19 Merkkivalo sammuu, kun silitysrouta saavuttaa asetetun lämpötilan.
- 20 Se syttyy ja sammuu sitten termostaatin toimiessa ja pitäessä lämpötilan tasaisena.

## lämpötilan säätöopas

### etiketin merkintä



-  viileä – nylon, akryyli, polyesteri
-  lämmin – villa, polyesteriseokset
-  kuuma – puuvilla, pellava
-  älä silitä

### lämpötilavalinta

- 
- 
- /max

✳️ Jos kankaan etiketin ohjeet poikkeavat tästä oppaasta, noudata etiketin ohjeita.

## 🔧 HÖYRYSILITYS

- 21 Jos haluat käyttää höyryä, lämpötila-asetuksen tulee olla  tai korkeampi.
- 22 Aseta höyrinsäätö haluamaasi asetukseen ( = ei höyryä,  = korkea).
- 23 Odota kunnes merkkivalo sammuu, ja aloita sitten silittäminen.

## SUIHKKE

★ Veden suihkutus vaikuttaa joihinkin kankaisiin. Testaa tämä jollain kankaan piilossa olevalla osalla.

24 Nosta silitysrauta ylös kankaalta.

25 Suuntaa suihkutussuutin kankaalle.

26 Paina -painiketta.

27 Sinun on ehkä painettava 2 tai 3 kertaa pumpataksesi vettä järjestelmän läpi.

## HÖYRYSUIHKKE

28 Jos haluat käyttää höyryä, lämpötila-asetuksen tulee olla  tai korkeampi.

29 Jos et toimi näin, vaatteille joutuu vettä, ei höyryä.

30 Nosta silitysrauta ylös kankaalta.

31 Paina -painiketta.

32 Pohjalevyn kärjen höyryaukoista tulee höyrypilvi.

33 Sinun on ehkä painettava 2 tai 3 kertaa pumpataksesi vettä järjestelmän läpi.

34 Jätä 4 sekuntia suihkausten välille, jotta höyryä voi muodostua.

## KUIVASILITYS

★ Jos aiot silittää ilman höyryä 20 minuuttia tai pidempään, tyhjennä säiliö ensin, jotta vältät höyryn spontaanin purkautumisen.

35 Aseta höyrynsäädin asentoon .

36 Odota kunnes merkkivalo sammuu, ja aloita sitten silittäminen.

## HÖYRYTYS PYSTYASENNOSSA

37 Poista rypyt ripustimella roikkuvista vaatteista, verhoista tai sisustuskankaista.

38 Tarkasta, että kankaan taustapuolella on riittävästi ilmankiertoa, muuten kosteus kerääntyy ja aiheuttaa hometta.

39 Tarkasta, että kankaan taustapuolella ei ole mitään, mitä höyry voisi vahingoittaa.

40 Tarkasta taskut, käänteet ja hihat ovat tyhjiä.

41 Aseta lämpötilansäädin asentoon **max**. Aseta höyrynsäädin asentoon .

42 Nosta silitysrauta ylös kankaalta.

43 Paina -painiketta.

44 Pohjalevyn kärjen höyryaukoista tulee höyrypilvi.

45 Sinun on ehkä painettava 2 tai 3 kertaa pumpataksesi vettä järjestelmän läpi.

46 Jätä 4 sekuntia suihkausten välille, jotta höyryä voi muodostua.

## KÄYTÖN JÄLKEEN

47 Aseta lämpötilansäädin asentoon **•**. Aseta höyrynsäädin asentoon .

48 Irrota laite sähköverkosta.

49 Paina -valitsinta ja pidä se painettuna. Tämä avaa venttiilin

50 Pitele silitysrautaa tiskialtaan yllä, käännä se ylösalaisin ja anna veden valua säiliöstä veden sisääntulon kautta.

51 Vapauta -valitsin. Tämä sulkee venttiilin

52 Laita silitysrauta kannalleen.

53 Anna sen jäähtyä kokonaan.

54 Kun silitysrauta on jäähtynyt, pyyhi kosteus pois ja kierrä johto kannan ympärille.

55 Paina pidike kaapelin päälle pitämään sen kireänä ja suorana.

56 Puhdista laitteen ulkopinta kostealla kankaalla.

57 Poista pohjalevyn tahrat tilkalla etikkaa.

58 Säilytä silitysrautaa kannallaan, jotta vältät pohjalevyn ruostumisen ja vahingoittumisen.

## AUTOMAATTINEN PUHDISTUS

59 Käytä automaattista puhdistustoimintoa ainakin kerran kuukaudessa normaalin veden alueilla ja useammin kovan veden alueilla, jotta kalkin kerääntyminen estetään.

✳ Jos tuote on takuun alainen ja siinä on kalkinpoiston laiminlyönnin aiheuttamia vikoja, laitteen korjauksesta veloitetaan.

60 Tarvitset altaan tai ison kulhon, johon pohjalevystä ulos tuleva vesi kerätään.

61 Täytä säiliö **max**-merkkiin saakka.

62 Aseta lämpötilansäädin asentoon **max**. Aseta höyrynsäädin asentoon .

63 Laita silitysrauta kannalleen.

64 Laita pistoke kiinni pistorasiaan.

65 Odota, kunnes merkkivalo sammuu.

66 Pidä silitysrautaa altaan tai kulhon yläpuolella pohjalevy alaspäin.

67 Paina -valitsinta ja pidä se painettuna.

68 Liikuta silitysrautaa varovasti edestakaisin.

69 Vesi ja höyry huuhtelevat kalkkikarstan ja lian pohjalevyn läpi tiskialtaaseen.

✳ Pysy poissa purkautuvanveden ja höyryn luota.

70 Jatka kunnes säiliö on tyhjä.

71 Vapauta -valitsinta.

✳ Siirry kohtaan 47.

## YMPÄRISTÖN SUOJELU

Jotta vältettäisiin ympäristölle ja terveydelle koituvat haitat, jotka johtuvat vaarallisista aineista sähkölaitteissa ja elektronisissa laitteissa, tällä symbolilla varustetut laitteet tulee heittää pois erillään lajittelemattomista jätteistä, ne on otettava talteen, käytettävä uudestaan ja kierrätettävä. 

Прочтите инструкции, сохраните их, при передаче сопроводите инструкцией.

## **ВАЖНЫЕ МЕРЫ ПРЕДОСТОРОЖНОСТИ**

Следуйте основным инструкциям по безопасности, включая следующие:

- 1 Использование данного устройства детьми старше 8 лет, лицами с ограниченными физическими, сенсорными или умственными способностями, недостатком опыта или знаний допускается при условии контроля или инструктажа и осознания связанных рисков. Детям запрещено играть с устройством. Очистку и обслуживание устройства могут выполнять дети старше 8 лет при условии наблюдения взрослыми. Храните устройство и кабель в недоступном для детей до 8 лет месте.
- 2 Когда не используете утюг, ставьте его на заднюю поверхность на устойчивой, ровной, жаростойкой поверхности, предпочтительно на гладильной доске.
- 3 Не оставляйте утюг без присмотра, если он включен в сеть или когда он стоит на гладильной доске.
- 4 Отключайте утюг от сети перед наполнением, чисткой и после использования.
- 5 Не используйте прибор, если он падал или был поврежден или если он работает с перебоями или пропускает воду.
- 6 Если кабель поврежден, он должен быть заменен производителем, сервисным агентом или другим квалифицированным лицом для предотвращения опасности.
- 7 Поверхности устройства нагреваются – не прикасайтесь к ним.
- 8 Не погружайте прибор в какую-либо жидкость; не используйте его в ванной комнате, около воды или вне помещений. 
- 9 Не гладьте одежду на человеке – это приведет к его травмированию.
- 10 Используйте только принадлежности и насадки от производителя.
- 11 Прибор не может работать от внешнего таймера или дистанционной системы управления.
- 12 Не царапайте подошву утюга – избегайте глажения кнопок, застежек и т.д.
- 13 Прибор имеет защитный термостойкий предохранитель, который перегорит при перегреве. Если это произойдет, прибор перестанет работать и его необходимо будет вернуть для ремонта.

**только для бытового использования**

### **ПЕРЕД ПЕРВЫМ ИСПОЛЬЗОВАНИЕМ ПРИБОРА**

- Удалите все лейблы, стикеры или упаковку с утюга и подошвы.
- Не беспокойтесь, если сначала утюг испускает дым, это прекратится, когда элемент термостабилизируется.

**иллюстрации**



- 1 регулятор температуры
- 2 индикатор термостата
- 3 подсветка с автоматическим отключением

- 4 ручка регулировки пара
- 5 распылитель
- 6 отверстия выхода пара
- 7 подошва
- 8 резервуар
- 9 зажим

- 10 задняя поверхность / водозаборное отверстие









внимание  
горячая поверхность

- Прогладьте кусок старой хлопчатобумажной ткани для того, чтобы очистить подошву.
- Нажмите на кнопки  и  3-4 раза для проверки.





**👁️ АВТОМАТИЧЕСКОЕ ОТКЛЮЧЕНИЕ**

- Если утюг будет неподвижен в горизонтальном положении приблизительно 30 секунд, или в вертикальном положении в течение 8 минут, он отключится.
- Индикатор начнет и будет продолжать мигать, пока Вы не сдвинете утюг.
- Чтобы снова включить утюг, поднимите его, наклоните вперед, после чего поставьте вертикально, чтобы вернуться к рабочей температуре.
- Во время автоматического отключения настройки не сбиваются.



**👁️ ПОДГОТОВКА**

- 1 Проверьте символы ткани (   ).
- 2 Сначала гладьте материалы, предназначенные для глажки на низкой температуре , затем те, что предназначены для средней температуры , и закончите теми, которые предназначены для высоких температур .

**📦 НАПОЛНЕНИЕ**





- 3 Утюг можно использовать с водой из-под крана, но если в вашей местности жесткая вода, используйте дистиллированную воду (не химически очищенную).
- 4 Если Вы покупаете дистиллированную воду, проверьте, чтобы она подходила для утюгов.
- 5 Не добавляйте ничего в воду – это повредит утюг.
- 6 Отключите прибор от электросети.
- 7 Установите регулятор температуры на . Установите ручку регулировки пара на .
- 8 Держите утюг задней поверхностью вверх.
- 9 Нажмите клавишу  и оставьте ее нажатой.  
Откроется клапан
- 10 Наливайте воду в заднюю поверхность, пока она не перестанет исчезать в резервуаре и не начнет возвращаться обратно.
- 11 Отпустите клавишу . Клапан закроется
- 12 Легким постукиванием удалите излишек воды из утюга.
- 13 Вытрите пролитую воду.

**👁️ ВКЛЮЧЕНИЕ**

- 14 Установите регулятор температуры на .
- 15 Сдвиньте зажим, чтобы освободить шнур.
- 16 Поставьте утюг на заднюю поверхность.
- 17 Вставьте вилку в розетку.
- 18 Поверните регулятор температуры для установки нужного значения . Загорится лампочка термостата.
- 19 Когда утюг разогреется до установленной температуры, лампочка погаснет.
- 20 Затем лампочка поочередно включается и выключается во время поддержания термостатом нужной температуры.

## руководство по установке температуры

### маркировка

-  холодный – нейлон, акрил, полиэстер
-  теплый – шерсть, примеси полиэстера
-  горячий – хлопок, лен/деним, джинсовая ткань
-  гладить запрещено



### установка температуры

- 
- 
- /max

✳ Если инструкции на ткани отличаются от указанных здесь, следуйте инструкциям на ярлыке.

### ПАРОВОЕ ГЛАЖЕНИЕ

21 Если вы намерены использовать пар, температуру необходимо установить на  или выше.

22 Установите ручку регулировки пара на нужное вам значение ( = нет пара,  = высокий).

23 Подождите, пока погаснет лампочка, затем начинайте глажку.

### РАСПЫЛИТЕЛЬ

✳ Пятна воды могут повредить некоторые ткани. Протестируйте эту функцию на скрытом участке ткани.

24 Поднимите утюг с ткани.

25 Направьте распылитель на ткань.

26 Нажмите кнопку .

27 Возможно, вам придется нажать на нее 2–3 раза, чтобы прокачать воду через систему.

### ОБДУВ ПАРОМ

28 Если вы намерены использовать пар, температуру необходимо установить на  или выше.

29 В противном случае на вашу одежду попадет вода, а не пар.

30 Поднимите утюг с ткани.

31 Нажмите кнопку .

32 Из отверстий для выхода пара на кончике подошвы выйдет сгусток пара.

33 Возможно, вам придется нажать на нее 2–3 раза, чтобы прокачать воду через систему.

34 Выдерживайте по 4 секунды между нажатиями, чтобы пар успевал образоваться.

### СУХОЕ ГЛАЖЕНИЕ

✳ Если вы собираетесь гладить всухую на протяжении 20 минут или дольше, сначала опустошите резервуар, чтобы избежать непроизвольного выброса пара.

35 Установите ручку регулировки пара на .

36 Подождите, пока погаснет лампочка, затем начинайте глажку.

### ВЕРТИКАЛЬНОЕ ОТПАРИВАНИЕ

37 Расправьте складки с висящей одежды, занавесок и обивки.

38 Убедитесь, что материал достаточно вентилируется, иначе может появиться влага, образуя плесень.

39 Убедитесь, что за тканью нет ничего, что может повредиться паром.

40 Убедитесь, что карманы, загибы и манжеты пусты.

41 Установите регулятор температуры на **max**. Установите ручку регулировки пара на .

42 Поднимите утюг с ткани.

43 Нажмите кнопку .





44 Из отверстий для выхода пара на кончике подошвы выйдет сгусток пара.

45 Возможно, вам придется нажать на нее 2–3 раза, чтобы прокачать воду через систему.



46 Выдерживайте по 4 секунды между нажатиями, чтобы пар успевал образоваться.



## ПОСЛЕ ИСПОЛЬЗОВАНИЯ

- 47 Установите регулятор температуры на . Установите ручку регулировки пара на .
- 48 Отключите прибор от электросети.
- 49 Нажмите клавишу  и оставьте ее нажатой.  
Откроется клапан
- 50 Держа утюг над раковиной, переверните его и вылейте воду из резервуара через водозаборное отверстие.
- 51 Отпустите клавишу . Клапан закроется
- 52 Поставьте утюг на заднюю поверхность.
- 53 Дайте прибору полностью остыть.
- 54 Когда утюг остынет, вытрите всю влагу и оберните кабель вокруг задней поверхности.
- 55 Закрепите зажим на шнуре для компактного и аккуратного хранения.
- 56 Очистите внешнюю поверхность прибора влажной тканью.
- 57 Удалите пятна с подошвы, используя немного уксуса.
- 58 Храните утюг на задней поверхности, чтобы избежать коррозии и повреждения подошвы.

## САМООЧИЩЕНИЕ

- 59 Во избежание образования накипи используйте функцию самоочистения как минимум раз в месяц в местностях с нормальной водой и чаще в местностях с жесткой водой.
- \* Товары, возвращенные по гарантии с поломками вследствие накипи, будут подлежать ремонту.
- 60 Вам понадобится таз или большая миска для сбора воды, вытекающей из подошвы.
- 61 Заполните резервуар до символа **max**.
- 62 Установите регулятор температуры на **max**. Установите ручку регулировки пара на .
- 63 Поставьте утюг на заднюю поверхность.
- 64 Вставьте вилку в розетку.
- 65 Подождите, пока погаснет лампочка.
- 66 Держите утюг над тазом или миской подошвой вниз.
- 67 Нажмите клавишу  и оставьте ее нажатой.
- 68 Аккуратно подвигайте утюг в разные стороны.
- 69 Вода и пар смывают накипь и пыль через подошву.
- \* Берегитесь вытекающей воды и пара.
- 70 Продолжайте, пока не опустеет резервуар.
- 71 Нажмите клавишу .
- \* Перейдите к пункту 47.

## ЗАЩИТА ОКРУЖАЮЩЕЙ СРЕДЫ

Для того чтобы избежать угроз для здоровья и окружающей среды из-за вредных веществ в электрических и электронных товарах, приборы, отмеченные данным символом, должны утилизироваться не как не отсортированные бытовые отходы, а как восстановленные или повторно использованные.



Přečtěte si pokyny a uschovejte je. Pokud zařízení předáte dál, předejte ho i s návodem.



## DŮLEŽITÁ BEZPEČNOSTNÍ OPATŘENÍ

Dodržujte základní bezpečnostní pokyny, jako jsou:



- 1 Tento přístroj mohou používat děti ve věku od 8 let a osoby se sníženými fyzickými, sensorickými či mentálními schopnostmi nebo osoby, které výrobek nikdy nepoužívaly nebo jej neznají, pokud tak činí pod dozorem/byly poučeny a rozumí souvisejícím rizikům. S přístrojem si nesmějí hrát děti. Děti nesmějí provádět čištění a běžnou údržbu, pokud nedosáhly věku alespoň 8 let a nejsou-li pod dozorem. Přístroj i kabel uchovávejte mimo dosah dětí mladších 8 let.
- 2 Žehličku používejte či odkládejte na patu na stabilní, rovný a tepelně odolný povrch, ideálně žehlící prkno.
- 3 Nenechávejte žehličku bez dozoru, pokud je zapojena v síti či je odložena na žehlícím prkně.
- 4 Před plněním vodou, před čištěním a po použití žehličku vypojte ze sítě.
- 5 Zařízení nepoužívejte, jestliže vám upadne či pokud je poškozeno, anebo pracuje nesprávně či netěsní.
- 6 Pokud je poškozený kabel, musí jej vyměnit výrobce, jeho servisní zástupce nebo osoba podobně kvalifikovaná, aby nedošlo k riziku.
- 7 Povrchy přístroje budou pálit – nedotýkejte se jich.
- 8 Neumísťujte spotřebič do kapaliny, nepoužívejte jej v koupelně, u vody ani venku.
- 9 Oblečení nežehlete, pokud si je osoba nesvlékne – danou osobu poraníte.
- 10 Nepoužívejte příslušenství nebo přídatné prvky mimo těch, které dodáváme my.
- 11 Tento spotřebič nesmí být ovládán externím časovačem nebo systémem dálkového ovládání.
- 12 Zabraňte poškrábání žehlící plochy – dávejte pozor na knoflíky, zipy atd.
- 13 Zařízení je opatřeno ochranou tepelnou pojistkou, která se při přehřátí spálí. Pokud se tak stane, zařízení přestane fungovat a je třeba ho dát do opravy.



### jen pro domácí použití



#### PŘED PRVNÍM POUŽITÍM

- Z žehličky i žehlící plochy odstraňte všechny nálepky, etikety a obaly.
- Pokud na začátku žehlička trochu kouří, ničemu to nevádí. Žehlička se musí „vypálit“.
- Žehlící plochu vyčistíte tak, že vyžehlíte kousek staré bavlněné látky.
- Pro kontrolu 3krát či 4krát stiskněte tlačítka  a .

#### AUTOMATICKÉ VYPÍNÁNÍ

- Pokud žehlička není v pohybu a stojí na žehlící ploše, sama se asi po 30 sekundách vypne, pokud bude ve vzpřímené poloze, tak po asi 8 minutách.
- Začne blikat kontrolka automatického vypnutí a bude blikat tak dlouho, dokud s žehličkou opět nepohnete.

**nákresy**

1 regulátor teploty

2 kontrolka termostatu

3 kontrolka automatického vypnutí

4 regulátor páry

5 tryska kropení

6 napařovací otvory

7 žehličí plocha

8 nádržka

9 svorka

10 pata / napouštěcí otvor

pozor  
horký povrch

- Žehličku znovu zapnete tak, že ji zvednete a nahnete dopředu. Pak ji dejte do vzpřímené polohy, aby se nahřála na provozní teplotu.
- Při automatickém vypnutí nedochází ke ztrátě nastavených hodnot.

**👁️ PŘÍPRAVA**

1 Zjistěte, jaké jsou na textilu symboly ().

2 Napřed žehlete látky, které vyžadují nízkou teplotu , pak ty, které vyžadují střední teplotu , a nakonec ty, které vyžadují vysoké teploty .

**📄 PLNĚNÍ**

- 3 V žehličce můžete používat vodu z kohoutku, ale pokud máte tvrdou vodu, měli byste použít vodu destilovanou (ne vodu chemicky zbavenou vodního kamene).
- 4 Pokud kupujete destilovanou vodu, ujistěte se, že je označená jako vhodná do žehliček.
- 5 Do vody nic nepřidávejte – žehličku byste poškodili.
- 6 Zařízení vypojte ze sítě.
- 7 Regulátor teploty nastavte na symbol ●. Regulátor páry nastavte na symbol ☒.
- 8 Žehličku zvedněte tak, aby byla pata úplně nahoře.
- 9 Stiskněte tlačítko ☒, a podržte ho stisknuté. Tak se otevře ventil.
- 10 Nalévejte vodu do paty tak dlouho, dokud se nádržka nenaplní a voda se nezačne vracet.
- 11 Pustěte tlačítko ☒. Tak se ventil uzavře.
- 12 Přebytečnou vodu z paty nechte odkápnout.
- 13 Utřete místa potřísněná vodou.

**👁️ ZAPÍNÁNÍ**

- 14 Regulátor teploty nastavte na symbol ●.
- 15 Povolte svorku a uvolněte šňůru.
- 16 Žehličku umístěte na patu.
- 17 Zasuňte zástrčku do zásuvky.
- 18 Regulátorem teploty otočte do požadované polohy (viz instrukce níže) ke značce ●. Rozsvítí se kontrolka termostatu.
- 19 Jakmile žehlička dosáhne nastavené teploty, kontrolka zhasne.
- 20 Střídavě se bude rozsvěcovat podle toho, jak bude spínat termostat, který udržuje nastavenou teplotu.

**Instrukce pro nastavení teploty****používané symboly**

- nízká – nylon, akryl, polyester
- střední – vlna, polyesterové směsi
- vysoká – bavlna, len
- nežehlit

**nastavení teploty**

- 
- 
- /max

\* Pokud se instrukce na visačce prádla od těchto instrukcí liší, řiďte se údaji na visačce.



**🔧 ŽEHLENÍ S NAPAŘOVÁNÍM**

- 21 Pokud potřebujete použít páru, teplota musí být nastavena na ☒ nebo vyšší.
- 22 Regulátor páry nastavte podle potřeby (☒ = žádná pára, ☒ = hodně).
- 23 Počkejte, dokud kontrolka nezhasne, potom začněte žehlit.

## KROPENÍ

- ✱ U některých látek je třeba opatrnosti. Napřed kropení vyzkoušejte na skryté části oblečení.
- 24 Žehličku z látky zvedněte.
- 25 Namiřte trysku kropení na látku.
- 26 Stiskněte  tlačítko.
- 27 Občas je třeba kropení stisknout 2krát či 3krát, aby se voda do systému napumpovala.



## IMPULS PÁRY

- 28 Pokud potřebujete použít páru, teplota musí být nastavena na  nebo vyšší.
- 29 Pokud tak neučiníte, oblečení zamokříte, protože se pára neutvoří.
- 30 Žehličku z látky zvedněte.
- 31 Stiskněte  tlačítko.
- 32 Z napařovacích otvorů umístěných ve špičce žehlicí plochy vyjde dávka páry.
- 33 Občas je třeba kropení stisknout 2krát či 3krát, aby se voda do systému napumpovala.
- 34 Mezi jednotlivými impulsy vyčkejte 4 sekundy, aby se pára stačila doplnit.



## SUCHÉ ŽEHLNÍ

- ✱ Pokud budete žehlit nasucho 20 minut či déle, napřed vyprázdněte nádržku, aby pára samovolně nefukovala.
- 35 Regulátor páry nastavte na symbol .
- 36 Počkejte, dokud kontrolka nezhasne, potom začněte žehlit.

## SVISLÉ NAPAŘOVÁNÍ

- 37 Odstraňuje pomačkaná místa na visícím oblečení, zavěšených závěsech a dekoračních látkách.
- 38 Ujistěte se, že za látkou je dostatečný prostor pro větrání, jinak by mohl prostor vlhnout a vytvářet se plíseň.
- 39 Ujistěte se, že v prostoru za látkou se nenachází nic, co by se mohlo párou poškodit.
- 40 Přesvědčte se, že kapsy, záhyby a manžety jsou prázdné.
- 41 Regulátor teploty nastavte na symbol **max**. Regulátor páry nastavte na symbol .
- 42 Žehličku z látky zvedněte.
- 43 Stiskněte  tlačítko.
- 44 Z napařovacích otvorů umístěných ve špičce žehlicí plochy vyjde dávka páry.
- 45 Občas je třeba kropení stisknout 2krát či 3krát, aby se voda do systému napumpovala.
- 46 Mezi jednotlivými impulsy vyčkejte 4 sekundy, aby se pára stačila doplnit.

## PO POUŽITÍ

- 47 Regulátor teploty nastavte na symbol **•**. Regulátor páry nastavte na symbol .
- 48 Zařízení vypojte ze sítě.
- 49 Stiskněte tlačítko , a podržte ho stisknuté. Tak se otevře ventil.
- 50 Přidržte žehličku nad dřezem, otočte ji vzhůru nohama a vypusťte vodu z nádržky přes napouštěcí otvor.
- 51 Pusťte tlačítko . Tak se ventil uzavře.
- 52 Žehličku umístěte na patu.
- 53 Nechte žehličku zcela vychladnout.
- 54 Až bude chladná, utřete vlhká místa a kabel stočte kolem paty.
- 55 Nacvakněte svorku na kabel, aby přiléhal k druhému a nepřekážel.
- 56 Vyčistěte vnější plochy spotřebiče vlhkým hadříkem.
- 57 Skvrny z žehlicí plochy odstraňte pomocí trochy octa.
- 58 Žehličku skladujte postavenou na patě, aby žehlicí plocha nekorodovala a nepoškodila se.

## SAMOČIŠTĚNÍ

59 Aby se žehlička nezanášela vodním kamenem, je třeba alespoň jednou měsíčně použít funkci samočištění, pokud máte normální vodu, a častěji pokud máte tvrdou vodu.

✳ Výrobky reklamované kvůli vadám způsobeným vodním kamenem, budou opraveny za úplatu.

60 Pro odchytnutí vody vytékající z žehlicí plochy potřebujete lavor nebo velkou mísu.

61 Nádržku naplňte k rysce max.

62 Regulátor teploty nastavte na symbol **max**. Regulátor páry nastavte na symbol .

63 Žehličku umístěte na patu.

64 Zasuňte zástrčku do zásuvky.

65 Čekejte, dokud kontrolka nezhasne.

66 Žehličku držte nad lavorem nebo mísou s žehlicí plochou směřující dolů.

67 Stiskněte tlačítko , a podržte ho stisknuté.

68 Lehce žehličkou hýbejte dopředu a dozadu.

69 Voda a pára odplaví vodní kámen a prach přes žehlicí plochu.

✳ Vyvarujte se kontaktu s unikající vodou a párou.

70 Neustávejte, dokud nebude nádržka prázdná.

71 Pusťte tlačítko .

✳ Přejděte na bod 47.

## OCHRANA ŽIVOTNÍHO PROSTŘEDÍ

Aby nedošlo k ohrožení zdraví a životního prostředí vlivem nebezpečných látek obsažených v elektrických a elektronických produktech, spotřebiče označené tímto symbolem nesmějí být vhazovány do směsného odpadu, ale je nutno je obnovit, znovu použít nebo recyklovat.



Prečítajte si pokyny a odložte tak, aby ste ich mohli priložiť pri prípadnom odovzdaní výrobku niekomu inému.

## **DÔLEŽITÉ BEZPEČNOSTNÉ OPATRENIA**



Dodržujte základné bezpečnostné opatrenia, vrátane:

- 1 Tento prístroj môžu používať deti od 8 rokov a osoby so zníženými fyzickými, zmyslovými alebo psychickými schopnosťami alebo nedostatkom skúseností a vedomostí ak sú pod dozorom/poučení a sú si vedomí s tým spojených rizík. Deti sa s prístrojom nemajú hrať. Čistenie a používateľská údržba nemajú byť vykonávané deťmi ak nie sú staršie ako 8 rokov a pod dozorom. Prístroj a elektrickú šnúru uchovávajte mimo dosahu detí mladších ako 8 rokov.
- 2 Žehličku používajte, alebo postavte na pätu na stabilnom, rovnom a teplu odolnom povrchu, najlepšie na žehliacej doske.
- 3 Nenechávajte žehličku bez dozoru, keď je pripojená do elektrickej siete, alebo keď je postavená na žehliacej doske.
- 4 Pred napíňaním, čistením a po použití odpojte žehličku zo siete.
- 5 Nepoužívajte prístroj, keď spadol alebo je poškodený, pri poruchách alebo keď preteká.
- 6 Ak je prívodný kábel poškodený, musí byť vymenený výrobcom, jeho servisným technikom alebo iným kvalifikovaným odborníkom, aby nedošlo k riziku.
- 7 Povrchy prístroja budú horúce – nedotýkajte sa ich.
- 8 Spotrebič nevkladajte do kvapaliny, nepoužívajte ho v kúpeľni, pri vode alebo vonku.
- 9 Šatstvo nežehlite ak ho má práve niekto na sebe – dotýčaním tým spôsobíte zranenia.
- 10 Nepoužívajte iné doplnky alebo vybavenie ako tie, ktoré boli dodané.
- 11 Tento spotrebič nesmie byť ovládaný prostredníctvom externého časového spínača alebo diaľkového ovládania.
- 12 Nepoškrabte žehliacu plochu – vyhýbajte sa gombíkom, zipsom a pod.
- 13 Prístroj má ochrannú tepelnú poistku, ktorá sa pri prehriatí preruší. V takom prípade prestane prístroj fungovať a musí sa dať opraviť.



### **len na domáce použitie**

#### **PRED PRVÝM POUŽITÍM**

- Zo žehličky a žehliacej plochy odstráňte všetky označenia, nálepky alebo obalový materiál.
- Ak žehlička zo začiatku trochu dymí, je to v poriadku a po prečistení ohrievacieho telesa uvedeného prestane.
- Prežehlite najskôr starší kus bavlnenej látky, aby ste vyčistili žehliacu plochu.
- Tlačidlá  a  stlačte 3 alebo 4 krát, aby ste ich prekontrolovali.

**nákresy**

- 1 regulátor teploty
- 2 svetelná kontrolka termostatu
- 3 svetelná kontrolka automatického vypnutia

- 4 regulátor pary
- 5 kropiaca tryska
- 6 otvory na vypúšťanie pary
- 7 žehliaca plocha
- 8 nádržka

- 9 svorka
- 10 päta / plniaci otvor



upozornenie  
horúci povrch

**👁️ AUTOMATICKÉ VYPNUTIE**

- Keď sa žehličkou nehýbe, v polohe so žehliacou plochou nadol sa vypne asi po 30 sekundách, alebo po 8 minútach, keď je postavená v zvislej polohe.
- Začne blikať svetielko automatického vypnutia a bude blikať, kým žehličkou nepohnete.
- Žehličku znovu zapnete tak, že ju dvihnete, nakloníte ju dopredu, potom ju postavíte do zvislej polohy, aby sa vrátila do prevádzkovej teploty.
- Počas automatického vypnutia sa nezrušia žiadne nastavenia.

**👁️ PRÍPRAVA**

- 1 Pozrite si symboly znázorňujúce starostlivosť o oblečenie (☒ ☒ ☒ ☒).
- 2 Najskôr žehlite tkaniny vyžadujúce nízke teploty ☒, potom tie, ktoré potrebujú stredne vysoké teploty ☒ a nakoniec tie vyžadujúce vysoké teploty ☒.

**📄 PLNENIE**

- 3 Žehlička sa môže používať s vodou z vodovodu, ale ak bývate v oblasti s tvrdou vodou, mali by ste používať destilovanú vodu (nie chemicky zmäkčenú vodu).
- 4 Pri kúpe destilovanej vody sa presvedčte, či je určená pre žehličku.
- 5 Do vody nič nepridávajte – poškodíte tým žehličku.
- 6 Prístroj odpojte z elektrickej siete.
- 7 Regulátor teploty nastavte na ●. Regulátor pary nastavte na ☒.
- 8 Žehličku držte s pätkou najvyššie.
- 9 Stlačte tlačidlo ☒ a nechajte ho zatlačené. Tým otvoríte záklopku.
- 10 Do pätky nalievajte vodu až kým sa prestane strácať do nádržky a začne sa vracat.
- 11 Uvoľnite tlačidlo ☒. To zatvorí záklopku.
- 12 Nadbytočnú vodu z pätky vylejte.
- 13 Utrite vyliatu vodu.

**👁️ ZAPNUTIE**

- 14 Regulátor teploty nastavte na ●.
- 15 Svorku posuňte tak, aby ste uvoľnili kábel.
- 16 Žehličku postavte na pätku.
- 17 Zástrčku pripojte do zásuvky.
- 18 Otočte regulátorom teploty tak, aby ste nastavili požadovanú teplotu (pozrite sprievodcu nižšie) vedľa značky ☒. Svetelná kontrolka termostatu bude svietiť.
- 19 Keď žehlička dosiahne nastavenú teplotu, kontrolka zhasne.
- 20 Potom bude cyklicky zapínať a zhasínať podľa toho, ako bude pracovať termostat pri udržiavaní teploty.

**sprievodca nastavením teploty****označenie na visačkách**



- ☒ studené – nylon, akryl, polyester
- ☒ teplé – vlna, zmesi s polyesterom
- ☒ horúce – bavlna, ľan
- ☒ nežehlite

**nastavenie teploty**

- 
- 
- /max

- \* Ak sa pokyny na visačkách šiat líšia od tohto sprievodcu, postupujte podľa pokynov na visačke.



## ŽEHLENIE PAROU

- 21 Ak chcete použiť paru, teplota musí byť nastavená na  alebo vyššiu.
- 22 Nastavte regulátor pary na symbol, aký požadujete ( = žiadna para,  = veľa).
- 23 Počkajte, kým kontrolka zhasne, potom začnite žehliť.

## KROPENIE

- ✱ Striekanie vodou niektoré látky poznačí. Otestujte to na skrytej časti látky.
- 24 Zdvihnite žehličku z látky.
  - 25 Namierte trysku kropenia na látku.
  - 26 Stlačte tlačidlo .
  - 27 Možno ho budete musieť stlačiť 2 až 3-krát, aby ste vodu napumpovali cez systém.



## IMPULZ PARY

- 28 Ak chcete použiť paru, teplota musí byť nastavená na  alebo vyššiu.
- 29 V opačnom prípade budete mať na šatách vodu, nie paru.
- 30 Zdvihnite žehličku z látky.
- 31 Stlačte tlačidlo .
- 32 Z otvorov na paru na špičke žehliacej plochy vystúpi para.
- 33 Možno ho budete musieť stlačiť 2 až 3-krát, aby ste vodu napumpovali cez systém.
- 34 Medzi jednotlivými stlačeniami nechajte uplynúť 4 sekundy, aby sa mohla para nahromadiť.





## SUCHÉ ŽEHLENIE

- ✱ Ak sa chystáte žehliť nasucho 20 a viac minút, vyprázdnite najskôr nádržku, aby ste zabránili spontánnym vystreknutiam pary.
- 35 Regulátor pary nastavte na .
  - 36 Počkajte, kým kontrolka zhasne, potom začnite žehliť.

## VERTIKÁLNE NAPAROVANIE

- 37 Odstráňte záhyby na visiacich šatách, visiacich záclonách a na bytovom textile.
- 38 Presvedčte sa, či je za látkou dostatočné vetranie, inak sa môže vlhkosť nahromadiť a spôsobiť pleseň.
- 39 Presvedčte sa, či sa za látkou nenachádza niečo, čo by mohla para poškodiť.
- 40 Skontrolujte, či sú vrecká, záložky a manžety prázdne.
- 41 Regulátor teploty nastavte na **max**. Regulátor pary nastavte na .
- 42 Zdvihnite žehličku z látky.
- 43 Stlačte tlačidlo .
- 44 Z otvorov na paru na špičke žehliacej plochy vystúpi para.
- 45 Možno ho budete musieť stlačiť 2 až 3-krát, aby ste vodu napumpovali cez systém.
- 46 Medzi jednotlivými stlačeniami nechajte uplynúť 4 sekundy, aby sa mohla para nahromadiť.

## PO POUŽITÍ

- 47 Regulátor teploty nastavte na . Regulátor pary nastavte na .
- 48 Prístroj vytiahnite zo zásuvky.
- 49 Stlačte tlačidlo  a nechajte ho zatlačené. Tým otvoríte záklopku.
- 50 Podržte ho nad drezom, prevráťte naopak a vypusťte vodu z nádržky cez plniaci otvor.
- 51 Uvoľnite tlačidlo . To zatvorí záklopku.
- 52 Žehličku postavte na päť.
- 53 Nechajte ju úplne vychladnúť.
- 54 Keď je prístroj studený, utrite všetko vlhké a kábel obtočte okolo päty.
- 55 Založte na kábel svorku, aby ste ho upevnili a neprekážal vám.
- 56 Vonkajší povrch spotrebiča vyčistite vlhkou handričkou.
- 57 Škvryna na žehliacej ploche odstráňte s trochou octu.
- 58 Žehličku skladujte na päte, aby ste zabránili korózii a poškodeniu žehliacej plochy.



## SAMOČISTENIE

59 Na zabránenie tvorby vodného kameňa používajte funkciu samočistenie aspoň raz mesačne v oblastiach s normálnou vodou, častejšie v oblastiach s tvrdou vodou.

✳ Výrobky vrátené v rámci záruky s poruchami spôsobenými vodným kameňom budú opravené za poplatok.

60 Budete potrebovať lavór alebo veľkú misu na zachytenie vody vychádzajúcej zo žehliacej plochy.

61 Naplňte nádržku po značku max.

62 Regulátor teploty nastavte na **max**. Regulátor pary nastavte na .

63 Žehličku postavte na päť.

64 Zástrčku pripojte do zásuvky.

65 Počkajte, kým svetielko nezhasne.

66 Podržte žehličku nad lavórom alebo misou so žehliacou plochou smerom nadol.

67 Stlačte tlačidlo  a nechajte ho zatlačené.

68 Jemne pohybujte žehličkou dopredu a dozadu.

69 Voda a para spláchnu vodný kameň a prach cez žehliacu plochu.

✳ Vyhýbajte sa unikajúcej vode a pare.

70 Pokračujte, kým sa nádržka nevyprázdni.

71 Uvoľnite tlačidlo .

✳ Prejdite na bod 47.

## OCHRANA ŽIVOTNÉHO PROSTREDIA

Aby nedošlo k ohrozeniu zdravia a životného prostredia vplyvom nebezpečných látok v elektrických a elektronických produktoch, nesmú byť spotrebiče označené týmto symbolom likvidované s netriedeným komunálnym odpadom. Je nutné ich triediť, znova použiť alebo recyklovať.



Instrukcję należy przeczytać, zachować, przekazać kolejnemu użytkownikowi, jeśli odstępujemy urządzenie innej osobie.



## WSKAZÓWKI DOTYCZĄCE BEZPIECZEŃSTWA

Postępuj zgodnie ze wskazówkami dotyczącymi bezpieczeństwa, między innymi:

- 1 Niniejszy sprzęt nie jest przeznaczony do użytkowania przez osoby ( w tym dzieci) o ograniczonej zdolności fizycznej, czuciowej lub psychicznej, lub osoby nie mające doświadczenia lub znajomości sprzętu, chyba że odbywa się to pod nadzorem lub zgodnie z instrukcją użytkowania sprzętu, przekazanej przez osoby odpowiadające za ich bezpieczeństwo. Należy zwracać uwagę na dzieci, aby nie bawiły się sprzętem. Używaj i przemieszczaj urządzenie poza zasięgiem dzieci.
- 2 Zawsze stawiaj żelazko w pozycji pionowej, na stabilnej, poziomej, żaroodpornej powierzchni, najlepiej na desce do prasowania.
- 3 Nie należy pozostawiać żelazka bez nadzoru, gdy żelazko jest podłączone i kiedy znajduje się na desce do prasowania.
- 4 Odłączaj przewód żelazka z gniazdka przed napełnianiem wodą, przed czyszczeniem i po użyciu.
- 5 Nie używaj urządzenia, jeśli zostanie upuszczone lub uszkodzone, albo w przypadku nieprawidłowego działania albo nieszczelności.
- 6 Jeżeli przewód zasilający ulegnie uszkodzeniu, powinien być wymieniony przez producenta, jego serwis techniczny lub specjalistyczny zakład naprawczy w celu uniknięcia zagrożenia.
- 7 Powierzchnia urządzenia jest gorąca – nie dotykaj jej.
- 8 Nie zanurzaj urządzenia w płynie, nie używaj go w łazience, w pobliżu wody, ani na zewnątrz budynku.
- 9 Nie prasuj ubrania, które jest na osobie - ryzyko poparzenia.
- 10 Nie używaj innych akcesoriów niż te, które są dostarczone z urządzeniem.
- 11 Nigdy nie używaj urządzenia niezgodnie z jego przeznaczeniem określonym w niniejszej instrukcji.
- 12 Nie porysuj stopy żelazka - omijaj guziki, zamki błyskawiczne, itp.
- 13 Urządzenie posiada bezpiecznik termiczny, który przepali się, jeśli żelazko ulegnie przegrzaniu. Jeśli tak się stanie, urządzenie przestanie działać i musi zostać oddane do naprawy.



### tylko do użytku domowego



#### PRZED PIERWSZYM UŻYCIEM

- Usuń wszystkie etykiety, naklejki i elementy opakowania z żelazka i z jego stopy.
- Nie przejmuj się, jeśli początkowo z żelazka wydziela się trochę dymu, to ustanie wraz z jego używaniem.
- Aby oczyścić stopę żelazka, najpierw przepasuj kawałek starej tkaniny bawełnianej.
- Wciśnij przyciski i 3 lub 4 razy, aby je sprawdzić.

**rysunki**

- 1 regulator temperatury
- 2 lampka termostatu
- 3 lampka automatycznego wyłączania

- 4 przełącznik pary
- 5 dysza spryskiwacza
- 6 otwory wylotu pary
- 7 stopa
- 8 zbiornik

- 9 zacisk
- 10 podstawa / otwór napełniania wodą ostrożnie gorąca powierzchnia

**👁️ SAMOWYŁĄCZENIE**

- Jeżeli żelazko nie jest ruszane, wyłączy się samo po około 30 sekundach, gdy stopa jest skierowana do dołu, lub po około 8 minutach, jeśli jest w pozycji pionowej.
- Do chwili poruszenia żelazkiem będzie migać lampka automatycznego wyłączania.
- Po uniesieniu, przechyleniu do przodu i ustawieniu w pozycji pionowej, żelazko wraca do temperatury pracy.
- Automatyczne wyłączenie nie zmienia wcześniejszych nastawień żelazka.

**👁️ PRZYGOTOWANIE DO PRACY**

- 1 Sprawdź symbole na tkaninie ().
- 2 Najpierw prasuj tkaniny wymagające niskich temperatur , następnie wymagające średnich temperatur i dopiero na końcu - tkaniny które wymagają wysokich temperatur .

**📄 NAPEŁNIANIE**

- 3 Do żelazka można używać wody wodociągowej, ale jeśli woda w miejscu, w którym mieszasz jest twarda, należy użyć wody destylowanej (nie usuwaj osadu chemicznego).
- 4 Przy zakupie wody destylowanej sprawdź, czy jest ona sprzedawana jako odpowiednia do żelazek.
- 5 Nie dodawaj niczego do wody - możesz uszkodzić żelazko.
- 6 Wyjmij wtyczkę przewodu zasilającego z gniazdka.
- 7 Ustaw regulator temperatury na . Ustaw wyłącznik pary na .
- 8 Trzymaj żelazko z podstawą u na górze.
- 9 Naciśnij przycisk i przytrzymaj go. To powoduje otwarcie zaworu.
- 10 Wlewaj wodę do stopy, aż przestanie znikać w zbiorniku, i zacznij się cofać.
- 11 Zwolnij przycisk . To powoduje zamknięcie zaworu.
- 12 Zetrzyj nadmiar wody z podstawy.
- 13 Wytrzyj ewentualnie rozlaną wodę.

**👁️ WŁĄCZENIE**

- 14 Ustaw regulator temperatury na .
- 15 Zwolnij zacisk, aby uwolnić kabel.
- 16 Postaw żelazko na jego podstawie.
- 17 Włóż wtyczkę w gniazdko sieciowe.
- 18 Obracając regulator temperatury ustaw żelazko na wymaganą wartość temperatury (patrz instrukcja poniżej) przy znaku . Zaświeci się lampka termostatu.
- 19 Kiedy żelazko osiągnie zadaną temperaturę, lampka zgaśnie.
- 20 Będzie to następować w cyklu włączony/wyłączony, gdy termostat pracuje, aby utrzymać temperaturę.

**instrukcja ustawienia temperatury****oznaczenia na metkach**



- zimne żelazko - nylon, akryl, poliester
- ciepłe żelazko - wełna, mieszanki poliestru
- gorące żelazko - bawełna, len
- nie prasować

**ustawienia temperatury**

- 
- 
- /max

- \* Jeżeli oznaczenia na metce tkaniny różnią się od wskazanych w tej instrukcji, postępuj zgodnie z oznaczeniami na metce.



## PRASOWANIE PAROWE

- 21 Jeśli masz zamiar stosować parę, temperatura musi być ustawiona na  lub wyżej.
- 22 Ustaw przełącznik pary na żądane nastawienie ( = bez pary,  = duża).
- 23 Zaczekaj, aż lampka zgaśnie, możesz zacząć prasowanie.

## SPRYSKIWANIE

- \* Kąpiąca woda może plamić niektóre tkaniny. Sprawdź na zakrytym fragmencie materiału.
- 24 Zdejmij żelazko z tkaniny.
  - 25 Skieruj dyszę spryskiwacza na tkaninę.
  - 26 Naciśnij przycisk .
  - 27 Mogą być potrzebne 2 lub 3 naciśnięcia przycisku, zanim woda przedostanie się przez system.



## UDERZENIE PARY

- 28 Jeśli masz zamiar stosować parę, temperatura musi być ustawiona na  lub wyżej.
- 29 Jeśli temperatura będzie niższa, na tkaninę będzie leciała woda nie para wodna.
- 30 Zdejmij żelazko z tkaniny.
- 31 Naciśnij przycisk .
- 32 Z otworów wylotu pary w stopie żelazka uderzy para..
- 33 Mogą być potrzebne 2 lub 3 naciśnięcia przycisku, zanim woda przedostanie się przez system.
- 34 Odczekaj 4 sekundy pomiędzy naciśnięciami przycisku, aż wytworzy się potrzebna para.



## PRASOWANIE NA SUCHO

- \* Jeśli masz zamiar prasować na sucho przez 20 minut lub więcej, najpierw opróżnij zbiornik wody, aby uniknąć samoistnych uderzeń pary.
- 35 Ustaw wyłącznik pary na .
  - 36 Zaczekaj, aż lampka zgaśnie, możesz zacząć prasowanie.

## PIONOWE PRASOWANIE PAROWE



- 37 Usuwanie zagnieceń z ubrań na wieszakach, z zasłon i tkanin obiciowych.
- 38 Sprawdź, czy tkanina jest dobrze wentylowana, inaczej wilgoć może spowodować powstanie pleśni.
- 39 Sprawdź, czy w ubraniu lub za tkaniną nie ma czegoś, co może zostać uszkodzone przez parę.
- 40 Sprawdź, czy kieszenie, mankiety u spodni i bluzek są puste.
- 41 Ustaw regulator temperatury na **max**. Ustaw wyłącznik pary na .
- 42 Zdejmij żelazko z tkaniny.
- 43 Naciśnij przycisk .
- 44 Z otworów wylotu pary w stopie żelazka uderzy para..
- 45 Mogą być potrzebne 2 lub 3 naciśnięcia przycisku, zanim woda przedostanie się przez system.
- 46 Odczekaj 4 sekundy pomiędzy naciśnięciami przycisku, aż wytworzy się potrzebna para.

## PO UŻYCIU

- 47 Ustaw regulator temperatury na **•**. Ustaw wyłącznik pary na .
- 48 Wyjmij wtyczkę przewodu zasilającego z gniazdka.
- 49 Naciśnij przycisk  i przytrzymaj go. To powoduje otwarcie zaworu.
- 50 Przytrzymaj żelazko nad zlewozmywakiem, obróć je do góry nogami i opróżnij z resztek wody znajdujących się w żelazku.
- 51 Zwolnij przycisk . To powoduje zamknięcie zaworu.
- 52 Postaw żelazko na jego podstawie.
- 53 Ostudź je całkowicie.
- 54 Kiedy jest już zimne, wytrzymaj je i owiń przewód zasilający wokół podstawy.

- 55 Nałóż zacisk na kabel, aby umocować i ułożyć kabel.
- 56 Wytrzyj powierzchnie zewnętrzne urządzenia wilgotną szmatką.
- 57 Usuń plamy ze stopy żelazka odrobiną octu.
- 58 Przechowuj żelazko w pozycji pionowej, aby uniknąć korozji i uszkodzeń stopy.

## AUTO CZYSZCZENIE

- 59 Aby zapobiec tworzeniu się osadów należy wykorzystać funkcję auto czyszczenia co najmniej raz w miesiącu, lub częściej w miejscowościach gdzie woda jest twarda.
- \* Urządzenia zgłoszone do naprawy w okresie gwarancji, jeśli uszkodzenie zostało spowodowane osadami kamienia, będą naprawiane tylko odpłatnie.
- 60 Auto czyszczenie można wykonywać nad zlewozmywakiem, lub umywalką, aby odpłynęła woda ze stopy żelazka.
- 61 Napełnij zbiornik do znaku max.
- 62 Ustaw regulator temperatury na **max**. Ustaw wyłącznik pary na .
- 63 Postaw żelazko na jego podstawie.
- 64 Włóż wtyczkę w gniazdko sieciowe.
- 65 Zaczekaj, aż lampka zgaśnie.
- 66 Przytrzymaj żelazko nad zlewozmywakiem albo umywalką, stopą skierowaną w dół.
- 67 Naciśnij przycisk  i przytrzymaj go.
- 68 Delikatnie poruszaj żelazkiem tam i z powrotem.
- 69 Woda i para wylatujące przez stopę wypłuczają osad i pył.
- \* Unikaj kontaktu z wylatującą wodą i parą .
- 70 Wykonuj to, aż zbiornik będzie pusty.
- 71 Zwolnij przycisk .
- \* Przejdź do pkt 47.

## OCHRONA ŚRODOWISKA

Zużyte urządzenie oddaj do odpowiedniego punktu składowania, gdyż znajdujące się w urządzeniu niebezpieczne składniki elektryczne i elektroniczne mogą być zagrożeniem dla środowiska. Nie wyrzucaj wraz z odpadami komunalnymi.



Pročitajte upute, držite ih na sigurnom mjestu, prosljedite ih ako dajete uređaj.

## VAŽNE SIGURNOSNE MJERE



Poštujte osnovne sigurnosne mjere, uključujući slijedeće:

- 1 Ovaj uređaj mogu koristiti djeca od 8 godina pa na više i osobe smanjenih tjelesnih, osjetilnih ili mentalnih sposobnosti ili osobe koje ne raspoložu iskustvom i znanjem ako su pod nadzorom ili rade po uputama, te razumiju uključene opasnosti. Djeca se ne smiju igrati s uređajem. Čišćenje i održavanje ne smiju vršiti djeca ako nisu starija od 8 godina i moraju biti pod nadzorom. Držite uređaj i kabel van dosega djece mlađe od 8 godina.
- 2 Koristite glačalo, ili ga postavite na stalak, na stabilnoj, ravnoj površini otpornoj na toplinu, po mogućnosti dasci za glačanje.
- 3 Ne ostavljajte glačalo bez nadzora dok je uključeno ili dok stoji na dasci za glačanje.
- 4 Isključite glačalo prije punjenja i nakon uporabe.
- 5 Ne radite s uređajem ako padne ili ako je oštećen, ili ako ne radi kako treba ili curi.
- 6 Ako je kabel oštećen, radi izbjegavanja opasnosti, mora ga zamijeniti proizvođač, ovlaštenu servis ili osoba slične stručnosti.
- 7 Površine aparata će postati vruće - nemojte ih dodirivati.
- 8 Nemojte uranjati uređaj u tekućinu; nemojte ga rabiti u kupaonici, blizu vode ili na otvorenom prostoru.
- 9 Nemojte glačati odjeću dok se nosi – ozlijedit ćete osobu koja je nosi.
- 10 Nemojte koristiti dijelove ili dodatke drugih proizvođača.
- 11 Nemojte koristiti uređaj u bilo koje druge svrhe osim onih opisanih u ovim uputama.
- 12 Nemojte izgrebati dno – izbjegavajte gumbe, patent-zatvarače, itd.
- 13 Uređaj ima zaštitni termalni osigurač koji pregori ako se pregrije. ako se to dogodi, uređaj će prestati raditi i mora se vratiti na popravak.



### isključivo za kućnu uporabu

#### PRIJE PRVE UPORABE





- Skinite sve oznake, naljepnice ili pakovanja s glačala ili dna.
- Ne brinite se ako glačalo isprva malo dimi, prestat će čim tvar nestane.
- Izglačajte stari komad pamučne tkanine da očistite dno.
- Pritisnite tipke  i  3 - 4 puta da ih provjerite.

#### AUTOMATSKO ISKLJUČIVANJE



- Ako se glačalo ne pomiče, isključite ga nakon otprilike 30 sekundi s dnom prema dolje ili oko 8 minuta ako je uspravno.
- Svjetlo za automatsko isključivanje će bljeskati i nastaviti bljeskati dok ne pomaknete glačalo.
- Da ga ponovno uključite, podignite ga prema gore, nagnite prema naprijed i zatim postavite uspravno da se vrati na radnu temperaturu.
- Tijekom automatskog isključivanja, ne gube se nikakve postavke.

<b>crteži</b>	5 mlaznica za prskanje	10 osnova / dovod vode
1 kontrolna tipka temperature	6 otvori za paru	
2 svjetlo termostata	7 dno	
3 svjetlo automatskog isključivanja	8 spremnik	 oprez vruća površina
4 kontrola pare	9 spojnica	

**PRIPREMA**

- 1 Pogledajte znakove za održavanje tekstila (.
- 2 Prvo glačajte tkanine za koje su potrebne niske temperature , zatim one za koje su potrebne srednje temperature  i završite s onima za koje su potrebne visoke temperature .

**PUNJENJE**





- 3 Glačalo se može koristiti s vodom iz pipe, ali ako živite na području s tvrdom vodom, trebete koristiti destiliranu vodu (ne vodu s kemijski uklonjenim kamencem).
- 4 Ako kupujete destiliranu vodu, pazite da je označena kao podesna za glačala.
- 5 Nemojte ništa dodavati vodi – oštetit ćete glačalo.
- 6 Isključite uređaj.
- 7 Postavite kontrolnu tipku temperature na ●. Postavite kontrolnu tipku pare na .
- 8 Držite glačalo za vrh osnove
- 9 Pritisnite tipku  i držite je pritisnutu. Ovo otvara ventil.
- 10 Ulijevajte vodu u osnovu dok ne prestane nestajati u spremniku i ne počne se vraćati gore.
- 11 Otpustite tipku . Ovo zatvara ventil.
- 12 Vrh prelazi vodu iz osnove.
- 13 Obrišite prolivenu vodu.

**UKLJUČIVANJE**

- 14 Postavite kontrolnu tipku temperature na ●.
- 15 Pomjerite spojnicu kako biste oslobodili kabel.
- 16 Postavite glačalo na držač.0
- 17 Stavite utikač u utičnicu.
- 18 Okrenite kontrolnu tipku temperature do željene postavke (vidite vodič dolje) pored oznake . Svjetlo termostata će svijetliti.
- 19 Kad glačalo dosegne željenu temperaturu, svjetlo će se isključiti.
- 20 Zatim će se u ciklusima uključivati i isključivati kako termostat radi da održi temperaturu.

**vodič za podešavanje temperature**

**oznaka**



-  hladno – najlon, akril, poliester
-  toplo – vuna, mješavine poliestera
-  vruće – pamuk, lan
-  ne glačati

**postavka temperature**

- 
- 
- /max

★ Ako su upute na tkanini drugačije od ovog vodiča, slijedite upute na etiketi.



**GLAČANJE S PAROM**

- 21 Ako namjeravate koristiti paru, postavka temperature mora biti  ili viša.
- 22 Postavite kontrolnu tipku pare na postavku koju želite ( = bez pare,  = puno).
- 23 Sačekajte dok se svjetlo ne isključi, zatim počnite glačati.

## SPREJ

- ★ Mrlje od vode utječu na neke tkanine. Testirajte ovo na sakrivenom dijelu tkanine.
- 24 Podignite glačalo s tkanine.
- 25 Usmjerite mlaznicu na tkaninu.
- 26 Pritisnite  gumb.
- 27 Možda ćete morati pritisnuti 2 ili 3 puta da isumpate vodu kroz sustav.



## MLAZ PARE

- 28 Ako namjeravate koristiti paru, postavka temperature mora biti  ili viša.
- 29 Ako to ne uradite, na vašu odjeću će izlaziti voda a ne para.
- 30 Podignite glačalo s tkanine.
- 31 Pritisnite  gumb.
- 32 Intenzivni mlaz pare će izaći iz otvora za paru na vrhu dna.
- 33 Možda ćete morati pritisnuti 2 ili 3 puta da isumpate vodu kroz sustav.
- 34 Ostavite 4 sekunde između izbacivanja, da bi se nakupila para.



## SUHO GLAČANJE

- ★ Ako ćete glačati na suho najmanje 20 minuta, prvo ispraznite spremnik da biste izbjegli spontano izbacivanje pare.
- 35 Postavite kontrolnu tipku pare na .
- 36 Sačekajte dok se svjetlo ne isključi, zatim počnite glačati.

## VERTIKALNI IZLAZAK PARE

- 37 Uklonite nabore s okačene odjeće, zavjesa koje vise ili tkanina namještaja.
- 38 Provjerite da iza tkanine postoji odgovarajuća ventilacija, inače se može nakupiti vlaga i može nastati plijesan.
- 39 Provjerite da nema ništa iza tkanine što se može oštetiti parom.
- 40 Provjerite jesu li džepovi, zavrnuti rukavi ili nogavice prazni.
- 41 Postavite kontrolnu tipku temperature na **max**. Postavite kontrolnu tipku pare na .
- 42 Podignite glačalo s tkanine.
- 43 Pritisnite  gumb.
- 44 Intenzivni mlaz pare će izaći iz otvora za paru na vrhu dna.
- 45 Možda ćete morati pritisnuti 2 ili 3 puta da isumpate vodu kroz sustav.
- 46 Ostavite 4 sekunde između izbacivanja, da bi se nakupila para.

## NAKON UPORABE

- 47 Postavite kontrolnu tipku temperature na **•**. Postavite kontrolnu tipku pare na .
- 48 Isključite uređaj.
- 49 Pritisnite tipku  i držite je pritisnutu. Ovo otvara ventil.
- 50 Držite ga iznad sudopera, okrenite naopako i izbacite vodu iz spremnika preko otvora za ulaz vode.
- 51 Otpustite tipku . Ovo zatvara ventil.
- 52 Postavite glačalo na držač.0
- 53 Ostavite da se ohladi do kraja.
- 54 Kad glačalo bude hladno, obrišite svu vlagu i zamotajte kabel oko osnove.
- 55 Pritisnite spojnicu preko kabela kako bi ste ga održali urednim i čvrsto zamotanim.
- 56 Očistite vanjske površine uređaja vlažnom krpom.
- 57 Uklonite mrlje s dna pomoću octa.
- 58 Držite glačalo na osnovi da biste izbjegli koroziju i oštećenje dna.



## SAMOČIŠĆENJE

59 Da biste spriječili nakupljanje kamenca, koristite funkciju samočišćenja najmanje jednom mjesečno u područjima s normalnom vodom a češće u područjima s tvrdom vodom.

✳ Za kvarove proizvoda u jamstvenom roku, nastalih zbog pojave kamenca, popravak će biti naplaćen.

60 Trebat će Vam umivaonik ili velika zdjela da biste istresli vodu koja izlazi s dna.

61 Napunite spremnik do oznake maksimuma.

62 Postavite kontrolnu tipku temperature na **max**. Postavite kontrolnu tipku pare na .

63 Postavite glačalo na držač.0

64 Stavite utikač u utičnicu.

65 Sačekajte dok se svjetlo isključi.

66 Držite glačalo iznad umivaonika ili zdjele, s dnom prema dolje.

67 Pritisnite tipku  i držite je pritisnutu.

68 Lagano mičite glačalo naprijed-nazad.

69 Voda i para će očistiti kamenac i prašinu preko dna.

✳ Držite se podalje od vode i pare koja izlazi.

70 Nastavite dok se spremnik ne isprazni.

71 Otpustite tipku .

✳ Pređite na točku 47.

## ZAŠTITA OKOLIŠA

Da bi se izbjegle štetne posljedice na okoliš i zdravlje zbog opasnih supstanci u električnim i elektronskim proizvodima, svi uređaji obilježeni ovim simbolom ne smiju se zbrinjavati kao nerazvrstani komunalni otpad, već se moraju prikupiti, ponovno koristiti ili reciklirati. 

Preberite navodila, jih shranite na varnem in jih predajte skupaj z napravo, če jo posredujete naprej.





## **POMEMBNA VAROVALA**

Sledite osnovnim varnostnim ukrepom, vključno z:

- 1 To napravo smejo uporabljati otroci, stari najmanj 8 let, in osebe z zmanjšanimi fizičnimi, čutnimi ali duševnimi sposobnostmi ali s pomanjkljivimi izkušnjami in znanjem, če so pri tem pod nadzorom/dobijo navodila in razumejo s tem povezana tveganja. Otroci se z napravo ne smejo igrati. Otroci ne smejo čistiti in vzdrževati naprave, če niso starejši od 8 let ter pod nadzorom. Napravo in kabel varujte pred dosegom otrok, mlajših od 8 let.
- 2 Likalnik uporabljajte ali postavite pokonci samo na stabilni, vodoravni in na vročino odporni površini, po možnosti na likalni deski.
- 3 Likalnika ne puščajte vključenega brez nadzora ali ko stoji na likalni deski.
- 4 Likalnik odklopite pred polnjenjem, čiščenjem in po uporabi.
- 5 Naprave ne uporabljajte, če je bila izpostavljena padcu, če je poškodovana ali pokvarjena ali če pušča.
- 6 Če je kabel poškodovan, ga mora zamenjati proizvajalec, njegov servisni zastopnik ali kdo s podobnimi pooblastili, da se prepreči tveganje.
- 7 Površine naprave se segrejejo – ne dotikajte se.
- 8 Naprave ne postavljajte v tekočino, ne uporabljajte je v kopalnici, v bližini vode ali na prostem.
- 9 Nikoli ne likajte oblečenih oblačil – s tem boste poškodovali tistega, ki jih nosi.
- 10 Ne uporabljajte nobene druge opreme ali priključka, razen priloženih.
- 11 Naprave ne uporabljajte za nič drugega kot za namene, ki so opisani v teh navodilih.
- 12 Ne opraskajte likalne plošče – izogibajte se gumbom, zadrgam itd.
- 13 Naprava ima zaščitno toplotno varovalko, ki v primeru pregrevanja pregori. Če se to zgodi, bo naprava prenehala delovati in jo je treba vrniti v popravilo.



### **samo za gospodinjsko uporabo**

-  **PRED PRVO UPORABO**
- Z likalnika in likalne plošče odstranite vse nalepke ter embalažo.
  - Na začetku se lahko od likalnika malo kadi. To naj vas ne skrbi, saj se bo končalo, ko se grelnik dokončno segreje.
  - Likalno ploščo očistite z likanjem kosa stare bombažne tkanine.
  - Gumba  in  pritisnite 3- ali 4-krat, da ju preverite.

**risbe**

- |                             |                  |
|-----------------------------|------------------|
| 1 nastavev temperature      | 5 pršilna šoba   |
| 2 lučka termostata          | 6 parne odprtine |
| 3 lučka za samodejni izklop | 7 likalna plošča |
| 4 nastavev pare             | 8 posoda         |
|                             | 9 zaponka        |

10 podstavek / dovod vode

pozor  
vroča površina**👁️ SAMODEJNI IZKLOP**

- Če likalnika ne premikate, se izklopi po približno 30 sekundah, če je položen na likalno ploščo, ali po približno 8 minutah, če je pokončen.
- Takrat utripa lučka za samodejni izklop, dokler ne premaknete likalnika.
- Če ga želite znova vklopiti, ga dvignite, nagnite naprej in postavite pokončno, da se vrne na delovno temperaturo.
- Med samodejnim izklopom se nastavitve ne izgubijo.

**👁️ PRIPRAVA**

- 1 Preverite simbole za zaščito tkanin ().
- 2 Najprej zlikajte tkanine, ki jih je treba likati pri nizkih temperaturah (), nato tiste, ki jih je treba likati pri srednjih temperaturah (), in končajte s tkaninami, ki potrebujejo visoke temperature ().

**📄 DOLIVANJE**

- 3 Likalnik lahko uporabljate z vodo iz pipe, vendar uporabite destilirano vodo (ne vode s kemično odstranjenim kamnom), če živite na območju, kjer je voda trda.
- 4 Če kupite destilirano vodo, preverite, ali je označena kot primerna za likalnike.
- 5 V vodo ne dodajajte ničesar – to bi likalniku škodovalo.
- 6 Odklopite napravo.
- 7 Nastavev temperature nastavite na ●. Nastavev pare nastavite na .
- 8 Likalnik držite s podstavkom navzgor.
- 9 Pritisnite gumb in ga držite pritisnjena. To odpre ventil.
- 10 V podstavek nalijte vodo, dokler ne preneha teči v posodo in se začne nabirati.
- 11 Spustite gumb . To zapre ventil.
- 12 Odvečno vodo izlijte iz podstavka.
- 13 Pobrišite morebitno razlito tekočino.

**👁️ VKLOP**

- 14 Nastavev temperature nastavite na ●.
- 15 Premaknite zaponko, da sprostite kabel.
- 16 Likalnik postavite pokonci.
- 17 Vtič vstavite v električno vtičnico.
- 18 Zavrtite nastavev temperature na zeleno vrednost (glejte spodnje vodilo) poleg oznake .  
Zasveti lučka termostata.
- 19 Ko likalnik doseže nastavljeno temperaturo, lučka ugasne.
- 20 Nato se večkrat vklopi in izklopi, ko termostat ohranja stalno temperaturo.

**vodnik za nastavljanje temperature****oznaka na etiketi**



- |  |                                   |
|--|-----------------------------------|
|  | hladno – najlon, akril, poliester |
|  | toplo – volna, zmesi s poliestrom |
|  | vroče – bombaž, lan               |
|  | ne likajte                        |

**nastavev temperature**

- |         |
|---------|
| ●       |
| ●●      |
| ●●●/max |

\* Če se navodila na etiketi tkanine razlikujejo od tega vodnika, upoštevajte navodila na etiketi.



## LIKANJE S PARO

- 21 Če nameravate uporabljati paro, mora biti nastavev temperature nastavljen na  ali več.
- 22 Nastavev pare nastavite na zeleno vrednost ( = brez pare,  = veliko pare).
- 23 Počakajte, da lučka ugasne, in začnite likati.

## PRŠENJE

- ✱ Pršenje vode vpliva na nekatere tkanine. To preverite na skritem delu tkanine.
- 24 Likalnik dvignite s tkanine.
  - 25 Šobo za pršenje usmerite proti tkanini.
  - 26 Pritisnite gumb .
  - 27 Morda boste morali na začetku pritisniti 2- ali 3-krat, da se voda prečrpa skozi sistem.



## BRIZG PARE

- 28 Če nameravate uporabljati paro, mora biti nastavev temperature nastavljen na  ali več.
- 29 V nasprotnem primeru boste oblačila zmočili in ne obdelali s paro.
- 30 Likalnik dvignite s tkanine.
- 31 Pritisnite gumb .
- 32 Iz parnih odprtin na konici likalne plošče uide nekaj pare.
- 33 Morda boste morali na začetku pritisniti 2- ali 3-krat, da se voda prečrpa skozi sistem.
- 34 Med brizgi počakajte 4 sekunde, da se ustvari dovolj pare.



## SUHO LIKANJE

- ✱ Če boste suho likali 20 minut ali več, prej izpraznite posodo, da se izognete nenačrtovanim izpustom pare.
- 35 Nastavev pare nastavite na .
  - 36 Počakajte, da lučka ugasne, in začnite likati.

## NAVPIČNO PARNO LIKANJE

- 37 Odstranite gube iz visečih oblačil, visečih zaves in dekorativnih tkanin.
- 38 Preverite, ali je za tkanino poskrbljeno za ustrezno prezračevanje, sicer se lahko nabere vlaga, kar lahko povzroči plesen.
- 39 Preverite, da za tkanino ni ničesar, kar bi lahko poškodovali s paro.
- 40 Preverite, ali so žepi, zavihki in manšete prazni.
- 41 Nastavev temperature nastavite na **max**. Nastavev pare nastavite na .
- 42 Likalnik dvignite s tkanine.
- 43 Pritisnite gumb .
- 44 Iz parnih odprtin na konici likalne plošče uide nekaj pare.
- 45 Morda boste morali na začetku pritisniti 2- ali 3-krat, da se voda prečrpa skozi sistem.
- 46 Med brizgi počakajte 4 sekunde, da se ustvari dovolj pare.

## PO UPORABI

- 47 Nastavev temperature nastavite na ●. Nastavev pare nastavite na .
- 48 Odklopite napravo.
- 49 Pritisnite gumb  in ga držite pritisnjenega. To odpre ventil
- 50 Držite jo nad umivalnikom, jo obrnite na glavo in izpustite vodo iz posode preko dovoda vode.
- 51 Spustite gumb . To zapre ventil.
- 52 Likalnik postavite pokonci.
- 53 Pustite, da se v celoti ohladi.
- 54 Ko je naprava hladna, pobrišite morebitno vlago in navijte kabel okoli podstavka.
- 55 Zaponko namestite na kabel, da je dobro pritrjen in pospravljen.
- 56 Zunanje površine naprave očistite z vlažno krpo.
- 57 Madeže na likalni plošči odstranite z malo kisa.
- 58 Likalnik shranite pokonci, da preprečite korozijo in poškodbe likalne plošče.

## SAMOČIŠČENJE

59 Da preprečite nabiranje vodnega kamna, uporabljajte funkcijo za samočiščenje najmanj vsak mesec na območjih z običajno trdoto vode in pogosteje na območjih s trdo vodo.

✳ Za izdelke, ki so bili v garancijskem obdobju poslani na popravilo poškodb zaradi vodnega kamna, bo treba popravilo plačati.

60 Potrebovali boste kad ali veliko skledo, da prestrežete vodo, ki uhaja iz likalne plošče.

61 Posodo napolnite do oznake max.

62 Nastavitev temperature nastavite na **max**. Nastavitev pare nastavite na .

63 Likalnik postavite pokonci.

64 Vtič vstavite v električno vtičnico.

65 Počakajte, da lučka ugasne.

66 Likalnik držite nad kadjo ali skledo z likalno ploščo navzdol.

67 Pritisnite gumb  in ga držite pritisnjena.

68 Likalnik previdno zibajte naprej in nazaj.

69 Voda in para izplakneta vodni kamen ter prah skozi likalno ploščo.

✳ Izognite se uhajajoči vodi in pari.

70 Nadaljujte, dokler posoda ni prazna.

71 Spustite gumb .

✳ Nadaljujte s točko 47.

## ZAŠČITA OKOLJA

V izogib onesnaževanju okolja in ogrožanju zdravja zaradi nevarnih snovi v električnih ter elektronskih napravah, naprave s to oznako ni dovoljeno zavreči med nesortirane odpadke. Namesto tega jih je treba oddati na zbirno mesto, znova uporabiti ali reciklirati.



Διαβάστε τις οδηγίες, φυλάξτε τις σε ασφαλές μέρος και σε περίπτωση που δώσετε τη συσκευή σε άλλον χρήστη, δώστε μαζί και τις οδηγίες.

## ΣΗΜΑΝΤΙΚΑ ΜΕΤΡΑ ΑΣΦΑΛΕΙΑΣ

Τηρείτε τα βασικά μέτρα ασφάλειας, συμπεριλαμβανομένων των παρακάτω:

- 1 Η παρούσα συσκευή μπορεί να χρησιμοποιηθεί από παιδιά ηλικίας άνω των 8 ετών και άτομα με μειωμένες σωματικές, αισθητήριες ή διανοητικές ικανότητες ή άτομα που δεν διαθέτουν επαρκή εμπειρία ή γνώση, υπό την προϋπόθεση ότι θα βρίσκονται υπό επίβλεψη ή θα λάβουν σχετικές οδηγίες και κατανοούν τους κινδύνους που ενέχει η χρήση της συσκευής. Τα παιδιά δεν πρέπει να χρησιμοποιούν τη συσκευή ως παιχνίδι. Ο καθαρισμός και η συντήρηση από χρήστη δεν πρέπει να πραγματοποιούνται από παιδιά, εκτός κι αν είναι άνω των 8 ετών και βρίσκονται υπό επίβλεψη. Να διατηρείτε τη συσκευή και το καλώδιο μακριά από παιδιά ηλικίας κάτω των 8 ετών.
- 2 Να χρησιμοποιείτε το σίδερο ή να το τοποθετείτε στην πτέρνα του, επάνω σε μια σταθερή, επίπεδη, θερμοανθεκτική επιφάνεια, κατά προτίμηση σε μια σιδερώστρα.
- 3 Μην αφήνετε το σίδερο χωρίς επίβλεψη ενώ είναι συνδεδεμένο στο ρεύμα ή βρίσκεται σε όρθια θέση πάνω στη βάση του στη σιδερώστρα.
- 4 Να αποσυνδέετε το σίδερο από το ρεύμα πριν γεμίσετε το δοχείο νερού, πριν από τον καθαρισμό και μετά από τη χρήση.
- 5 Μην χρησιμοποιείτε τη συσκευή εάν πέσει στο έδαφος, υποστεί ζημιά, παρουσιάζει δυσλειτουργίες ή διαρροή.
- 6 Εάν το καλώδιο είναι φθαρμένο, πρέπει να αντικατασταθεί από τον κατασκευαστή, τον αντιπρόσωπό του ή κάποιο εξουσιοδοτημένο πρόσωπο προς αποφυγή κινδύνων.
- 7 Οι επιφάνειες της συσκευής θερμαίνονται υπερβολικά – μην τις αγγίζετε.
- 8 Μην τοποθετείτε τη συσκευή σε υγρό, μην τη χρησιμοποιείτε στο μπάνιο, κοντά σε νερό ή σε εξωτερικό χώρο.
- 9 Μην σιδερώνετε ρούχα ενώ τα φοράει κάποιος – θα τον τραυματίσετε.
- 10 Μην χρησιμοποιείτε εξαρτήματα διαφορετικά από αυτά που παρέχονται από την εταιρεία μας.
- 11 Μην χρησιμοποιείτε τη συσκευή για οποιονδήποτε σκοπό πέραν αυτού που περιγράφεται στις παρούσες οδηγίες.
- 12 Μην χαράζετε την πλάκα του σίδηρου – αποφύγετε την επαφή της με κουμπιά, φερμουάρ κ.λπ.





<b>σχέδια</b>	4 διακόπτης ατμού	9 κλιπ
1 διακόπτης θερμοκρασίας	5 ακροφύσιο ψεκασμού	10 πτέρνα / είσοδος νερού
2 λυχνία θερμοστάτη	6 οπές ατμού	 προσοχή καυτή επιφάνεια
3 λυχνία αυτόματης απενεργοποίησης	7 πλάκα σίδηρου	
	8 δοχείο νερού	

13 Η συσκευή διαθέτει μια προστατευτική θερμική ασφάλεια, η οποία πέφτει σε περίπτωση υπερθέρμανσης. Εάν συμβεί κάτι τέτοιο, η συσκευή θα σταματήσει να λειτουργεί και θα πρέπει να την προσκομίσετε για επισκευή.

### αποκλειστικά για οικιακή χρήση







#### ΠΡΙΝ ΑΠΟ ΤΗΝ ΠΡΩΤΗ ΧΡΗΣΗ

- Αφαιρέστε όλες τις ετικέτες, αυτοκόλλητα ή άλλα υλικά συσκευασίας από το σίδηρο και την πλάκα του.
- Μην ανησυχήσετε εάν βγει λίγος ατμός από το σίδηρο στην αρχή, θα σταματήσει μόλις ζεσταθεί το σίδηρο.
- Σιδερώστε ένα παλιό βαμβακερό πανί για να καθαρίσει η πλάκα του σίδηρου.
- Πατήστε τα κουμπιά  και  3 ή 4 φορές για να ελέγξετε εάν λειτουργούν.



#### ΑΥΤΟΜΑΤΗ ΑΠΕΝΕΡΓΟΠΟΙΗΣΗ

- Εάν το σίδηρο παραμείνει στάσιμο, θα απενεργοποιηθεί μετά από 30 δευτερόλεπτα περίπου εάν είναι η πλάκα είναι τοποθετημένη προς τα κάτω, ή μετά από 8 λεπτά εάν έχετε τοποθετήσει το σίδηρο σε όρθια θέση.
- Θα αναβοσβήσει η λυχνία αυτόματης απενεργοποίησης και θα συνεχίσει να αναβοσβήνει έως ότου να μετακινήσετε το σίδηρο.
- Για να ενεργοποιηθεί πάλι το σίδηρο, ανασηκώστε το και γείρετέ το προς τα εμπρός για να επιστρέψει στη θερμοκρασία λειτουργίας.
- Δεν χάνεται καμία ρύθμιση κατά την αυτόματη απενεργοποίηση.

#### ΠΡΟΕΤΟΙΜΑΣΙΑ

- 1 Ελέγξτε τις ετικέτες φροντίδας υφασμάτων των ρούχων (   .
- 2 Σιδερώστε τα υφάσματα που απαιτούν χαμηλή θερμοκρασία  πρώτα, κατόπιν αυτά που απαιτούν μέτρια θερμοκρασία  και τέλος αυτά που απαιτούν υψηλή θερμοκρασία .

#### ΠΛΗΡΩΣΗ

- 3 Μπορείτε να χρησιμοποιήσετε νερό βρύσης στο σίδηρο, αλλά εάν κατοικείτε σε περιοχή όπου το νερό έχει πολλά άλατα, συνιστάται να χρησιμοποιήσετε αποσταγμένο νερό (όχι χημικά αφαλατωμένο νερό).
- 4 Εάν αγοράσετε αποσταγμένο νερό, βεβαιωθείτε ότι φέρει σήμανση καταλληλότητας για σιδέρωμα.
- 5 Μη προσθέσετε τίποτα στο νερό – θα προκληθεί βλάβη στο σίδηρο.
- 6 Αποσυνδέστε τη συσκευή από το ρεύμα.
- 7 Γυρίστε τον διακόπτη θερμοκρασίας στη θέση ●. Γυρίστε τον διακόπτη ατμού στη θέση ☒.
- 8 Κρατήστε το σίδηρο με την πτέρνα προς τα πάνω.
- 9 Πατήστε και κρατήστε πατημένο το κουμπί . Έτσι, θα ανοίξει η βαλβίδα.
- 10 Προσθέστε νερό στο δοχείο μέσω της πτέρνας μέχρι να γεμίσει.
- 11 Αφήστε το κουμπί . Έτσι, θα κλείσει η βαλβίδα.
- 12 Γείρετε την πτέρνα για να χυθεί το περίσσιο νερό.
- 13 Σκουπίστε τυχόν νερό που χύθηκε.

#### ΕΝΕΡΓΟΠΟΙΗΣΗ

- 14 Γυρίστε τον διακόπτη θερμοκρασίας στη θέση ●.
- 15 Μετακινήστε το κλιπ για να αποδεσμεύσετε το καλώδιο.
- 16 Τοποθετήστε το σίδηρο πάνω στην πτέρνα του.

- 17 Συνδέστε το φιλ στην πρίζα.  
 18 Γυρίστε τον διακόπτη θερμοκρασίας ώστε να μετακινηθεί η επιθυμητή ρύθμιση (δείτε τον οδηγό παρακάτω) δίπλα στο σημάδι . Θα ανάψει η λυχνία του θερμοστάτη.  
 19 Όταν το σίδερο φτάσει στην καθορισμένη θερμοκρασία, η λυχνία θα σβήσει.  
 20 Κατόπιν θα ανάβει και θα σβήνει καθώς ο θερμοστάτης θα λειτουργεί για διατήρηση της θερμοκρασίας.

## οδηγός ρύθμισης θερμοκρασίας

### σήμανση ετικετών

- χαμηλή θερμοκρασία – νάilon, ακρυλικά, πολυεστέρας  
 μέτρια θερμοκρασία – μαλλί, μεικτά υφάσματα με πολυεστέρα  
 υψηλή θερμοκρασία – βαμβακερά, λινά  
 μη σιδερώνετε

### ρύθμιση θερμοκρασίας



- \* Εάν οι οδηγίες στην ετικέτα του ρούχου δεν αντιστοιχούν στον παρόντα οδηγό, ακολουθήστε τις οδηγίες που αναγράφονται στην ετικέτα.

### ΣΙΔΕΡΩΜΑ ΜΕ ΑΤΜΟ

- 21 Εάν σκοπεύετε να χρησιμοποιήσετε ατμό, η ρύθμιση θερμοκρασίας πρέπει να είναι ή υψηλότερη.  
 22 Γυρίστε τον διακόπτη ατμού στην επιθυμητή ρύθμιση ( = χωρίς ατμό, = υψηλή παροχή ατμού).  
 23 Περιμένετε έως ότου να σβήσει η λυχνία και κατόπιν ξεκινήστε το σιδέρωμα.

### ΨΕΚΑΣΜΟΣ

- \* Ο ψεκασμός με νερό επηρεάζει κάποια υφάσματα. Κάντε πρώτα δοκιμή σε ένα μη ορατό σημείο του υφάσματος.  
 24 Κρατήστε το σίδερο πάνω από το ύφασμα.  
 25 Στοχεύστε το ακροφύσιο ψεκασμού στο ύφασμα.  
 26 Πατήστε το κουμπί .  
 27 Μπορεί να χρειαστεί να το πατήσετε 2 ή 3 φορές για να αντληθεί νερό μέσω του συστήματος.

### ΡΙΠΗ ΑΤΜΟΥ

- 28 Εάν σκοπεύετε να χρησιμοποιήσετε ατμό, η ρύθμιση θερμοκρασίας πρέπει να είναι ή υψηλότερη.  
 29 Εάν δεν χρησιμοποιήσετε αυτήν τη ρύθμιση, θα πέσει νερό στα ρούχα, όχι ατμός.  
 30 Κρατήστε το σίδερο πάνω από το ύφασμα.  
 31 Πατήστε το κουμπί .  
 32 Μια ριπή ατμού θα εξέλθει από τις οπές ατμού στη μύτη της πλάκας του σιδήρου.  
 33 Μπορεί να χρειαστεί να το πατήσετε 2 ή 3 φορές για να αντληθεί νερό μέσω του συστήματος.  
 34 Αφήστε να περάσουν 4 δευτερόλεπτα μεταξύ ριπών για να προλάβει ενδιάμεσα να δημιουργηθεί ατμός.



### ΣΤΕΓΝΟ ΣΙΔΕΡΩΜΑ

- \* Εάν σκοπεύετε να σιδερώσετε με στεγνό σιδέρωμα για περισσότερα από 20 λεπτά, αδειάστε πρώτα το δοχείο νερού για να αποτραπούν ακούσιες ριπές ατμού.  
 35 Γυρίστε τον διακόπτη ατμού στη θέση .  
 36 Περιμένετε έως ότου να σβήσει η λυχνία και κατόπιν ξεκινήστε το σιδέρωμα.



### ΚΑΘΕΤΟ ΣΙΔΕΡΩΜΑ

- 37 Αφαιρέστε ζάρες από κρεμασμένα ρούχα και κουρτίνες ή ταπετσαρίες επίπλων.  
 38 Βεβαιωθείτε ότι υπάρχει επαρκής αερισμός πίσω από το ύφασμα, ειδικά αν δημιουργηθεί υγρασία και να προκληθεί μούχλα.  
 39 Βεβαιωθείτε ότι δεν υπάρχει τίποτα πίσω από το ύφασμα που μπορεί να υποστεί ζημιά από τον ατμό.  
 40 Βεβαιωθείτε ότι δεν υπάρχουν αντικείμενα μέσα στις τσέπες, τα μπατζάκια και τις μανσέτες.





- 41 Γυρίστε τον διακόπτη θερμοκρασίας στη θέση **max**. Γυρίστε τον διακόπτη ατμού στη θέση .
- 42 Κρατήστε το σίδερο πάνω από το ύφασμα.
- 43 Πατήστε το κουμπί .
- 44 Μια ριπή ατμού θα εξέλθει από τις οπές ατμού στη μύτη της πλάκας του σίδερου.
- 45 Μπορεί να χρειαστεί να το πατήσετε 2 ή 3 φορές για να αντληθεί νερό μέσω του συστήματος.
- 46 Αφήστε να περάσουν 4 δευτερόλεπτα μεταξύ ριπών για να προλάβει ενδιάμεσα να δημιουργηθεί ατμός.

## **ΜΕΤΑ ΑΠΟ ΤΗ ΧΡΗΣΗ**

- 47 Γυρίστε τον διακόπτη θερμοκρασίας στη θέση **•**. Γυρίστε τον διακόπτη ατμού στη θέση .
- 48 Αποσυνδέστε τη συσκευή από το ρεύμα.
- 49 Πατήστε και κρατήστε πατημένο το κουμπί . Έτσι, θα ανοίξει η βαλβίδα.
- 50 Κρατώντας την πάνω από τον νεροχύτη, αναποδογυρίστε την και αδειάστε το νερό από το δοχείο μέσω της εισόδου νερού.
- 51 Αφήστε το κουμπί . Έτσι, θα κλείσει η βαλβίδα.
- 52 Τοποθετήστε το σίδερο πάνω στην πτέρνα του.
- 53 Αφήστε τη συσκευή να κρυώσει πλήρως.
- 54 Όταν κρυώσει, σκουπίστε τυχόν παρουσία υγρασίας και τυλίξτε το καλώδιο ρεύματος γύρω από την πτέρνα του σίδερου.
- 55 Πιέστε το κλιπ πάνω στο καλώδιο για να σφιχτεί και να το τακτοποιήσετε.
- 56 Καθαρίστε τις εξωτερικές επιφάνειες της συσκευής με ένα υγρό πανί.
- 57 Αφαιρέστε τις κηλίδες από την πλάκα με λίγο ξύδι.
- 58 Αποθηκεύστε το σίδερο σε όρθια θέση πάνω στην πτέρνα του για να αποφευχθεί η διάβρωση και η πρόκληση ζημιάς στην πλάκα του.

## **ΑΥΤΟΚΑΘΑΡΙΣΜΟΣ**

- 59 Για να αποφευχθεί η συκέντρωση αλάτων, χρησιμοποιήστε τη λειτουργία αυτοκαθαρισμού τουλάχιστον μία φορά ανά μήνα σε περιοχές με μέτριας σκληρότητας νερό, περισσότερο συχνά αν το νερό σας έχει υψηλότερη σκληρότητα.
- \* Προϊόντα τα οποία επιστρέφονται κατά τη διάρκεια ισχύος της εγγύησης με φθορές λόγω αλάτων θα υπόκεινται σε χρέωση επισκευής.
- 60 Θα χρειαστείτε μια λεκάνη ή ένα μεγάλο μπολ για να συλλεχθεί το νερό που θα τρέξει από την πλάκα του σίδερου.
- 61 Γεμίστε το δοχείο μέχρι τη στάθμη μέγιστης πλήρωσης.
- 62 Γυρίστε τον διακόπτη θερμοκρασίας στη θέση **max**. Γυρίστε τον διακόπτη ατμού στη θέση .
- 63 Τοποθετήστε το σίδερο πάνω στην πτέρνα του.
- 64 Συνδέστε το φινιρίσμα στην πρίζα.
- 65 Περιμένετε έως ότου να σβήσει η λυχνία.
- 66 Κρατήστε το σίδερο πάνω από μια λεκάνη ή ένα μπολ με την πλάκα να κοιτά προς τα κάτω.
- 67 Πατήστε και κρατήστε πατημένο το κουμπί .
- 68 Μετακινήστε απαλά το σίδερο μπρος-πίσω.
- 69 Το νερό και ο ατμός θα καθαρίσουν τα άλατα και τη σκόνη μέσω της πλάκας του σίδερου.
- \* Φροντίστε να μην έρθει σε επαφή το δέρμα σας με το νερό και τον ατμό που διαφεύγει.
- 70 Συνεχίστε τη διαδικασία έως ότου να αδειάσει το δοχείο νερού.
- 71 Αφήστε το κουμπί .
- \* Μεταβείτε στο βήμα 47.

## **ΠΡΟΣΤΑΣΙΑ ΤΟΥ ΠΕΡΙΒΑΛΛΟΝΤΟΣ**

Προς αποφυγή περιβαλλοντικών προβλημάτων και προβλημάτων υγείας λόγω επικίνδυνων ουσιών από ηλεκτρικές και ηλεκτρονικές συσκευές, οι συσκευές με αυτό το σύμβολο δεν θα πρέπει να απορρίπτονται με τα λοιπά οικιακά απορρίμματα, αλλά να ανακτώνται, να επαναχρησιμοποιούνται ή να ανακυκλώνονται.



A használati utasítást olvassa el és őrizze meg; és adja tovább a készülékkel együtt, ha azt továbbadja.

## FONTOS ÓVINTÉZKEDÉSEK



Kövesse az alábbi alapvető biztonsági óvintézkedéseket:

- 1 Az eszközt 8 éves (vagy idősebb) gyermekek és csökkent fizikai, érzékszervi vagy mentális képességekkel rendelkező vagy tapasztalatlan személyek csak felügyelet alatt/mások utasításainak megfelelően és csak akkor használhatják, ha tisztában vannak a használatból eredő kockázatokkal. Gyermekek nem játszhatnak az eszközzel. A készülék tisztítását és karbantartását gyermekek csak felügyelet alatt és csak akkor végezhetik, ha 8 évesnél idősebbek. Tartsa az eszközt és a kábelt 8 éven aluli gyermekektől elzárva.
- 2 A vasalót használja, vagy sarkára fektetve helyezze stabil, vízszintes, hőálló felületre, lehetőleg vasalódeszkára.
- 3 Ne hagyja a vasalót őrizenlenül, ha áram alatt van, illetve, ha a vasalódeszkára lett helyezve.
- 4 Húzza ki a vasalót feltöltés előtt, tisztítás előtt; és használat után.
- 5 Ne használja a készüléket ha leesett, megsérült, meghibásodott, vagy folyik.
- 6 Ha a kábel megrongálódott, ki kell cseréltetni a gyártóval, egy szerviz munkatársával vagy egy hasonlóan szakképzett személlyel, hogy elkerülje a veszélyeket.
- 7 A készülék felülete nagyon felforrósodhat - ne érintse meg.
- 8 Ne tegye a készüléket folyadékba, ne használja fürdőszobában, víz közelében vagy szabadban.
- 9 Ne vasaljon olyan ruházatot, amit éppen valaki visel – ez a viselő sérülését okozná.
- 10 Ne használjon más kiegészítőket és tartozékokat, mint amit hozzá adunk.
- 11 A készüléket az utasításokban leírtakon kívül más célra ne használja.
- 12 Ne karcolja meg a vasalótalpat – kerülje a gombokkal, cipzárral, stb. való érintkezését.
- 13 A berendezés túlmelegedés ellen védő biztosítékkal van ellátva, ami túlmelegedés esetén kiég. Ebben az esetben a berendezés nem fog működni, és meg kell javíttatni.



### csak háztartási használatra

## AZ ELSŐ HASZNÁLAT ELŐTT

- A vasalóról és a vasalótalpról távolítsa el az összes címkét, matricát és csomagolást.
- Ne ijedjen meg, ha a vasaló kezdetben füstöl egy kicsit, ez meg fog szűnni, amint az elemek elpárolognak.
- A vasalótalp megtisztításához vasaljon át egy használaton kívüli pamut anyagot.
- Ellenőrizze a  és  gombokat úgy, hogy 3-4 alkalommal benyomja őket.

<b>rajzok</b>	4 gőzszabályozó	9 klipsz
1 hőmérséklet szabályozó	5 permetező fúvóka	10 sarok / vízbeöntő
2 termosztát jelzőfény	6 gőz nyílások	 vigyázat forró felület
3 automatikus	7 vasalótalp	
kikapcsolásjelző fény	8 tartály	

## 👁️ AUTOMATIKUS KIKAPCSOLÁS

- Ha a vasaló mozdulatlan állapotban, a vasalótalppal függőleges pozícióban van, kb. 30 mp után, ha pedig felfelé van, akkor kb. 8 perc elteltével magától kikapcsol.
- Az automatikus kikapcsolás gomb folyamatosan villogni fog, amíg a vasalót nem kezdi el mozgatni.
- Az ismételt bekapcsoláshoz emelje fel, döntse előre, majd függőleges irányban tegye le, hogy visszatérjen a működési hőmérséklethez.
- Az automatikus kikapcsolás során a beállítások nem vesznek el.

## 👁️ ELŐKÉSZÜLETEK

- 1 Ellenőrizze a textil kezelésre vonatkozó jeleket (☒ ☒ ☒ ☒).
- 2 Először azokat az anyagokat vasalja ki, amelyek alacsony hőmérsékletet igényelnek ☒, majd azokat, amelyek közepes hőmérsékletet ☒, végül pedig azokat, amelyeket magas hőmérsékleten kell vasalni ☒.

## 📄 MEGTÖLTÉS





- 3 A vasalót használhatja csapvízzel, de ha az ön háztartásában kemény a víz, akkor használjon desztillált vizet (nem kémiaiilag vízkömentesített vizet).
- 4 Ha desztillált vizet vásárol, ellenőrizze, hogy vasalók számára megfelelő-e.
- 5 Ne adjon semmit hozzá a vízhez – ez tönkretenné a vasalót.
- 6 Húzza ki a készüléket.
- 7 A hőmérséklet szabályozót állítsa • állásba. A gőzkapcsolót állítsa ☒ állásba.
- 8 Tartsa a vasalót a sarkával felül.
- 9 Nyomja meg a ☒ gombot, és tartsa lenyomva. Ettől kinyílik a szelep
- 10 Öntön vizet a sarokba egészen addig, amíg az már nem tűnik el a tartályban, hanem visszajön.
- 11 Engedje fel a ☒ gombot. Ettől bezáródik a szelep
- 12 Öntse ki a sarokból a fölösleges vizet.
- 13 Törölje le, ha melléfolyt víz.

## 👁️ BEKAPCSOLÁS

- 14 A hőmérséklet szabályozót állítsa • állásba.
- 15 A kábel kiszabadításához mozdítsa el a klipszet.
- 16 Tegye a vasalót a sarkára.
- 17 Tegye be a dugót a csatlakozó aljzatba.
- 18 A 🔹 jel mellett fordítsa a hőmérséklet szabályozót a kívánt beállításra (lásd az utasításokat lejjebb). A termosztát világítás kigyullad.
- 19 A jelzőfény kikapcsol, amikor a vasaló eléri a beállított hőmérsékletet.
- 20 Ezután be- és ki fog kapcsolni, ahogy termosztát működik, hogy fenntartsa a kívánt hőmérsékletet.

## hőmérséklet beállítási útmutató

### címke jelölések



-  langyos – nejlon, akril, polieszter
-  meleg – gyapjú, polieszter keverékek
-  forró – pamut, vászon
-  nem vasalható

### hőmérséklet beállítás

- 
- 
- /max

- \* Ha a textil címkéjén lévő utasítások eltérnek az útmutatóban leírtaktól, akkor kövesse a címkén található utasításokat.



## GŐZÖLŐS VASALÁS

- 21 Ha gőzölni szeretne, a hőmérsékletet  vagy magasabb hőfokra állítsa.
- 22 A gőzszabályozót állítsa a kívánt beállításra ( = nincs gőz,  = magas).
- 23 Várja meg, amíg a fény kiaszik, majd kezdje meg a vasalást.

## PERMETEZÉS

- \* A vízpecsét rosszat tehet bizonyos anyagoknak. Először próbálja ki az anyag egy rejtett részén.
- 24 Emelje fel a vasalót az anyagról.
- 25 Célozza a permetező fúvókát az anyag felé.
- 26 Nyomja meg a  gombot.
- 27 Nyomja meg 2 – 3 alkalommal, hogy a vizet átpumpálja a rendszeren.



## GŐZ KILÖVELÉSE

- 28 Ha gőzölni szeretne, a hőmérsékletet  vagy magasabb hőfokra állítsa.
- 29 Ha ennél alacsonyabb, akkor a ruhákra gőz helyett víz fog kerülni.
- 30 Emelje fel a vasalót az anyagról.
- 31 Nyomja meg a  gombot.
- 32 A vasalótalp elején lévő gőznyílásokon egy adag gőz lép ki.
- 33 Nyomja meg 2 – 3 alkalommal, hogy a vizet átpumpálja a rendszeren.
- 34 A kilövellések között tartson 4 mp szünetet, hogy a gőz termelődni tudjon.



## SZÁRAZ VASALÁS

- \* Ha legalább 20 percig fog vasalni, akkor először ürítse ki a tartályt, hogy nehogy véletlenül kiáramoljon a gőz.
- 35 A gőzkapcsolót állítsa  állásba.
- 36 Várja meg, amíg a fény kiaszik, majd kezdje meg a vasalást.

## FÜGGŐLEGES VASALÁS



- 37 Távolítsa el a ráncokat/redőket a lógó ruhákról, függönyökről, és a bútor anyagokról.
- 38 Ellenőrizze, hogy az anyag megfelelő szellőzése biztosított-e, mert ellenkező esetben a nedvesség összegyűlhet, ami penészt okozhat.
- 39 Bizonyosodjon meg róla, hogy az anyag mögött semmi olyasmi nincs, amit a gőz tönkretenne.
- 40 Ellenőrizze, hogy a zsebek, hajtókák és mandzsetták üresek-e.
- 41 A hőmérséklet szabályozót állítsa **max** állásba. A gőzkapcsolót állítsa  állásba.
- 42 Emelje fel a vasalót az anyagról.
- 43 Nyomja meg a  gombot.
- 44 A vasalótalp elején lévő gőznyílásokon egy adag gőz lép ki.
- 45 Nyomja meg 2 – 3 alkalommal, hogy a vizet átpumpálja a rendszeren.
- 46 A kilövellések között tartson 4 mp szünetet, hogy a gőz termelődni tudjon.

## HASZNÁLAT UTÁN

- 47 A hőmérséklet szabályozót állítsa • állásba. A gőzkapcsolót állítsa  állásba.
- 48 Húzza ki az eszközt.
- 49 Nyomja meg a  gombot, és tartsa lenyomva. Ettől kinyílik a szelep
- 50 Tartsa mosdókagyló fölé, fordítsa fejfel lefelé és engedje le a vizet a tartályból a vízbeöntőn keresztül.
- 51 Engedje fel a  gombot. Ettől bezáródik a szelep
- 52 Tegye a vasalót a sarkára.
- 53 Várja meg, amíg teljesen kihűl.
- 54 Amikor már hideg, törölje teljesen szárazra, és tekerje a kábelt a sarok köré.
- 55 A kábel meghúzásához és összerendezéséhez nyomja rá a klipszet a kábelre.

- 56 A készülék külső felületét egy nedves ruhával tisztítsa meg.  
57 A vasalótalpon lévő foltokat távolítsa el egy kevés ecettel.  
58 A vasalót a sarkán tárolja, hogy elkerülje a korróziót, és a vasalótalp megrongálódását.

## ÖNTISZTÍTÁS

- 59 Hogy elkerülje a vízkő képződést, használja az öntisztító funkciót normál víznél havonta legalább egyszer, ha pedig a háztartásban kemény a víz, akkor ennél gyakrabban.
- ✳ Azoknak a garanciás termékeknek a javításáért, amelyeknek vízkő okozta a meghibásodását, díjat számítunk fel.
- 60 Szüksége lesz egy lavorra, vagy egy nagy tálra, hogy összegyűjtse a vasalótalpból kifolyó vizet.
- 61 Töltse a tartályt fel a max jelig.
- 62 A hőmérséklet szabályozót állítsa **max** állásba. A gőzkapcsolót állítsa  állásba.
- 63 Tegye a vasalót a sarkára.
- 64 Tegye be a dugót a csatlakozó aljzatba.
- 65 Várja meg, amíg a fény kialszik.
- 66 Tartsa a vasalót a lavór, vagy tál fölé, a vasalótalppal lefelé.
- 67 Nyomja meg a  gombot, és tartsa lenyomva.
- 68 Óvatosan mozgassa a vasalót előre-hátra.
- 69 A víz és a gőz kimossa a vízkövet és a port a vasalótalpból.
- ✳ Tartózkodjon a távozó víztől és gőztől.
- 70 Folytassa a műveletet addig, amíg a tartály ki nem ürül.
- 71 Engedje fel a  gombot.
- ✳ Ugorjon a 47. pontra.

## KÖRNYEZETVÉDELEM

Hogy elkerülje az elektromos és elektronikus termékekben levő veszélyes anyagok által okozott környezeti és egészségügyi problémákat, az ilyen jellel jelölt készülékeket nem szabad a szét nem válogatott városi szemétbe tenni, hanem össze kell gyűjteni, újra fel kell dolgozni és újra kell hasznosítani.



Talimatları okuyun, güvenli bir yerde saklayın, cihazın el değiştirmesi halinde cihazla birlikte aktarın.

## ÖNEMLİ GÜVENLİK KURALLARI



Aşağıdakiler dahil, tüm temel güvenlik önlemlerini izleyin:

- 1 Bu cihaz, 8 yaş ve üzeri çocuklar ve yetersiz fiziksel, duyuşsal veya zihinsel kapasitelere sahip veya deneyim ve bilgisi bulunmayan kişiler tarafından, sadece denetim/talimat altında olmaları ve ierilen tehlikeleri anlamaları kaydıyla kullanılabilir. Çocuklar cihazla oyun oynamamalıdır. Temizlik ve kullanıcı bakımı işlemleri, 8 yaşın üzerinde ve denetim altında olmadıkları taktirde, çocuklar tarafından gerçekleştirilmemelidir. Cihazı ve kablosunu 8 yaşın altındaki çocuklardan uzak tutun.
- 2 Ütüyü sağlam, düz ve ısıya dayanıklı bir yüzey, tercihen bir ütü masası üzerinde kullanın veya arka desteği üzerinde dikey konuma getirin.
- 3 Ütüyü prize takılı durumda veya ütü masası üzerinde gözetimsiz bırakmayın.
- 4 Ütüye su doldurmadan veya ütüyü temizlemeden önce ve ütüyü kullandıktan sonra fişini prizden çekin.
- 5 Yere düştüyse, hasarlıysa, hatalı çalışıyor veya sızıntı yapıyorsa, cihazı çalıştırmayın.
- 6 Hasarlı elektrik kabloları, güvenlik açısından sadece üretici, üreticinin yetkili servisleri veya benzer niteliklere sahip kişiler tarafından değiştirilmelidir.
- 7 Cihazın yüzeyleri ısınacaktır – dokunmayın.
  - 8 Cihazı sıvıya daldırmayın; banyoda, su yakınında veya dış mekanlarda kullanmayın.
  - 9 Giysileri, insanların üzerindeyken ütölemeyin, giyen kişiyi yaralayabilirsiniz.
  - 10 Size sağladığımız aksesuar ve ek parçalar dışındaki ürünleri kullanmayın.
  - 11 Cihazı, bu talimatlarda belirtilenler dışında bir amaçla kullanmayın.
  - 12 Ütü tabanını çizmeyin; giysilerdeki düğme, fermuar, vb. metal kısımlara dikkat edin.
  - 13 Cihaz, aşırı ısındığında patlayabilen koruyucu bir termal sigortaya sahiptir. Bu durumda, cihaz çalışmayı durduracaktır ve onarılması için servise götürülmelidir.



### sadece ev içi kullanım

## İLK KULLANIMDAN ÖNCE

- Ütüde ve tabanında bulunan tüm etiket, çıkartma veya ambalajı çıkarın.
- Ütünün başlangıçta bir miktar duman çıkarması normaldir, endişelenmeyin. Isınma devreleri kullanılmaya devam edildiğinde, bu durum sona erecektir.
- Ütünün tabanını temizlemek için eski bir pamuklu kumaş parçasını ütöleyin.
- İşlevlerini kontrol etmek için,  ve  düğmelerine 3 veya 4 kez basın.

**çizimler**

1 ısı kumandası	5 su püskürtme ağızı
2 termostat lambası	6 buhar delikleri
3 otomatik kapanma lambası	7 taban
4 buhar kumandası	8 hazne
	9 mandal

10 arka destek / su girişi

dikkat  
sıcak yüzey**OTOMATİK KAPANMA**

- Ütü hareketsiz kaldığında, tabanı yatay konumdaysa yaklaşık 30 saniye veya tabanı dikey konumdaysa yaklaşık 8 dakika sonra kendiliğinden kapanacaktır.
- Otomatik kapanma lambası, siz ütüyü yeniden hareket ettirene dek yanıp sönmeye devam edecektir.
- Ütüyü yeniden açmak için kaldırın ve ileri doğru eğin, ardından çalışma sıcaklığına geri dönmesi için dikey konuma getirin.
- Otomatik kapanma sırasında ütünün hiçbir ayarı kaybolmaz.

**HAZIRLANMA**

- 1 Tekstil bakım sembollerini kontrol edin ( ).
- 2 Ütülemeye ilk olarak düşük ısı gerektiren kumaşlarla başlayın, sonra orta ısı gerektiren kumaşlarla devam edin ve son olarak yüksek ısı gerektiren kumaşlarla tamamlayın.

**DOLDURMA**

- 3 Ütü musluk suyuyla kullanılabilir, ancak suların kireçli olduğu bir bölgede yaşıyorsanız, kireci kimyasal yöntemlerle arındırılmamış saf su kullanmalısınız.
- 4 Damıtık su satın alıyorsanız, ütüler için uygun olup olmadığını kontrol edin.
- 5 Suya herhangi bir madde eklemeyin, ütüye zarar verebilirsiniz.
- 6 Cihazın fişini prizden çekin.
- 7 Isı kumandasını • simgesine ayarlayın. Buhar kumandasını simgesine ayarlayın.
- 8 Ütüyü, arka desteği yukarı bakacak şekilde tutun.
- 9 düğmesine basın ve basılı tutun. Bu işlem, vanayı açar
- 10 Su, haznenin içinde görünene ve yükselmeye başlayana dek arka desteğe suyu doldurun.
- 11 düğmesine basmayı bırakın. Bu işlem, vanayı kapatır
- 12 Arka desteği eğerek fazla suyu dışarı akıtın.
- 13 Dökülen suları bir bezle silin.

**ÇİHAZI ÇALIŞTIRMA**

- 14 Isı kumandasını • simgesine ayarlayın.
- 15 Kabloyu serbest bırakmak için mandalı itin.
- 16 Ütüyü, arka desteği üzerinde dikey konuma getirin.
- 17 Fişi prize takın.
- 18 Isı kumandasını, istediğiniz ayar (bkz. aşağıda verilen kılavuz) işaretinin yanına gelecek şekilde çevirin. Termostat lambası yanacaktır.
- 19 Ütü ayarlanan sıcaklığa ulaştığında, lamba sönecektir.
- 20 Termostat, ütünün kullanımı sırasında ısıyı ayarlanan seviyede muhafaza etmek için zaman zaman devreye girer veya devre dışı kalır.

**ısı ayar kılavuzu****etiket işaretleri**



- soğuk – naylon, akrilikler, polyester
- ılık – yün, polyester karışımları
- sıcak – pamuk, keten
- ütülenemeyin

**ısı ayarı**

- 
- 
- /max

- \* Kumaş etiketinin üzerinde yer alan talimatlar, bu kılavuzda yer alanlardan farklıysa, etiket üzerindeki talimatları dikkate alın.



## BUHARLI ÜTÜLEME

- 21 Buhar kullanmayı istiyorsanız, ısı ayarı  veya üzeri olmalıdır.
- 22 Buhar kumandasını istediğiniz ayara getirin ( = buhar yok,  = yoğun buhar).
- 23 Lamba sönene dek bekleyin, sonra ütülemeye başlayın.

## SU PÜSKÜRTME

- \* Su damlacıkları bazı kumaşlarda iz bırakabilir. Su püskürtme işleminden önce, kumaşın görünmeyen bir yerinde bunu test edin.
- 24 Ütüyü kumaşın üzerinden kaldırın.
- 25 Su püskürtme ağzını kumaşa doğru yöneltin.
- 26  düğmesine basın.
- 27 Suyu sistemden pompalamak için düğmeye 2 veya 3 kez basmanız gerekebilir.



## BUHAR ŞOKU

- 28 Buhar kullanmayı istiyorsanız, ısı ayarı  veya üzeri olmalıdır.
- 29 Aksi taktirde giysilerinizde buhar değil, su damlacıkları olacaktır.
- 30 Ütüyü kumaşın üzerinden kaldırın.
- 31  düğmesine basın.
- 32 Tabanın ucundaki buhar deliklerinden ani bir buhar çıkışı meydana gelecektir.
- 33 Suyu sistemden pompalamak için düğmeye 2 veya 3 kez basmanız gerekebilir.
- 34 Buharın oluşabilmesi için iki şok uygulaması arasında en az 4 saniye bekleyin.





## KURU ÜTÜLEME

- \* 20 dakika veya daha uzun süre kuru ütüleme yaparsanız, ani buhar boşalmalarını önlemek için önce hazneyi boşaltın.
- 35 Buhar kumandasını  simgesine ayarlayın.
- 36 Lamba sönene dek bekleyin, sonra ütülemeye başlayın.

## DİKEY BUHAR VERME

- 37 Askıdaki giysilerde, asıllı perdelerde ve döşemelik kumaşlarda olan kırışıklıkları giderir.
- 38 Kumaşın arkasında yeterli havalandırma olup olmadığını kontrol edin, aksi taktirde nem birikerek küflenmeye yol açabilir.
- 39 Kumaşın arkasında buhardan zarar görebilecek herhangi bir şey olmamasına dikkat edin.
- 40 Ceplerin, duble paçaların ve manşetlerin içinde herhangi bir cisim olup olmamasına dikkat edin.
- 41 Isı kumandasını **max** simgesine ayarlayın. Buhar kumandasını  simgesine ayarlayın.
- 42 Ütüyü kumaşın üzerinden kaldırın.
- 43  düğmesine basın.
- 44 Tabanın ucundaki buhar deliklerinden ani bir buhar çıkışı meydana gelecektir.
- 45 Suyu sistemden pompalamak için düğmeye 2 veya 3 kez basmanız gerekebilir.
- 46 Buharın oluşabilmesi için iki şok uygulaması arasında en az 4 saniye bekleyin.

## KULLANDIKTAN SONRA

- 47 Isı kumandasını  simgesine ayarlayın. Buhar kumandasını  simgesine ayarlayın.
- 48 Cihazın fişini prizden çekin.
- 49  düğmesine basın ve basılı tutun. Bu işlem, vanayı açar
- 50 Bir lavabonun üzerinde ters çevirin ve haznedeki suyu, su girişi yoluyla boşaltın.
- 51  düğmesine basmayı bırakın. Bu işlem, vanayı kapatır
- 52 Ütüyü, arka desteği üzerinde dikey konuma getirin.
- 53 Ütünün tamamen soğumasını bekleyin.
- 54 Soğuduğunda, bir bezle nemini silin ve kablosunu arka desteğinin üzerine sarın.
- 55 Kabloyu sıkılaştırmak ve toparlamak için, kablonun üzerindeki mandala bastırın.
- 56 Cihazın dış yüzeylerini nemli bir bezle silerek temizleyin.



57 Ütünün tabanındaki lekeleri, az miktarda sirke ile giderin.

58 Ütüyü, tabanının aşınmasını ve hasar görmesini önlemek için arka desteği üzerinde saklayın.

## KENDİ KENDİNİ TEMİZLEME

59 Kireç birikimini önlemek için, normal kireç oranına sahip suların olduğu bölgelerde ayda en az bir kez, sert, kireçli suların olduğu bölgelerde daha sık aralıklarla ütünün kendini temizleme işlevini çalıştırın.

✳️ Garanti kapsamında kireç nedeniyle arızalı olarak gelen ürünlerin onarımları ücrete tabi olacaktır.

60 Tabandan gelen suyu toplamak için bir lavaboya veya geniş bir kaba gerek duyacaksınız.

61 Hazneyi "max" işaretine kadar suyla doldurun.

62 Isı kumandasını **max** simgesine ayarlayın. Buhar kumandasını  simgesine ayarlayın.

63 Ütüyü, arka desteği üzerinde dikey konuma getirin.

64 Fişi prize takın.

65 Lamba sönene dek bekleyin.

66 Ütüyü, lavabo veya geniş kabın üzerinde, tabanı aşağı bakacak şekilde tutun.

67  düğmesine basın ve basılı tutun.

68 Ütüyü yavaşça ileri geri hareket ettirin.

69 Su ve buhar, kireci ve tozu tabandan dışarı akıtacaktır.

✳️ Ütüden çıkacak su ve buhardan uzak durun.

70 Hazne boşalana dek işleme devam edin.

71  düğmesine basmayı bırakın.

✳️ Madde 47'e geçin.

## ÇEVRE KORUMA

Elektrikli ve elektronik cihazlardaki tehlikeli maddelerin neden olduğu çevre ve sağlık sorunlarını önlemek amacıyla bu simge ile işaretlenen cihazlar, genel atık konteynerlerine değil, geri dönüşüm konteynerlerine bırakılmalıdır.



Bakanlıkça tespit ve ilan edilen kullanım ömrü 7 yıldır

Taşıma ve nakliye sırasında dikkat edilecek hususlar :

Ürünü düşürmeyiniz

Darbelere maruz kalmamasını sağlayınız

Cihazı nakliye sırasında orijinal ambalajında taşıyınız.

Citiți instrucțiunile, păstrați-le într-un loc sigur; dacă dați aparatul altcuiva, nu uitați să dați și instrucțiunile.



## PREVEDERI IMPORTANTE DE SIGURANȚĂ



Respectați măsurile de siguranță de bază, inclusiv:

- 1 Aparatul poate fi folosit de copii în vârstă de 8 ani sau mai mari și de către persoane cu capacități fizice, senzoriale sau mentale reduse sau lipsă de experiență și cunoștințe dacă sunt supravegheați/instruiți și înțeleg pericolele la care se supun. Copiii nu trebuie să se joace cu aparatul. Curățarea și utilizarea de către utilizator nu trebuie efectuate de copii decât dacă aceștia au peste 8 ani și sunt supravegheați. Nu lăsați aparatul și cablul la îndemâna copiilor sub 8 ani.
- 2 Folosiți fierul sau montați-l pe suportul său, pe o suprafață stabilă, nivelată, termorezistentă, de preferat pe placa de călcat.
- 3 Nu lăsați fierul de călcat nesupravegheat cât timp este în priză sau cât timp este pe placa de călcat.
- 4 Înainte de a-l umple, curăța și după utilizare, scoateți fierul de călcat din priză.
- 5 Nu utilizați aparatul dacă l-ați scăpat pe jos sau este deteriorat, sau dacă nu funcționează corect sau are scurgeri.
- 6 În cazul în care cablul este deteriorat, trebuie înlocuit de către fabricant, agentul de service sau orice altă persoană calificată, pentru a evita accidente.
- 7 Suprafețele aparatului se vor încinge – nu atingeți.
- 8 Nu puneți aparatul în lichid, nu îl folosiți în baie, lângă apă sau afară.
- 9 Nu călcați hainele în timp ce sunt purtate - purtătorul lor va fi rănit.
- 10 Nu folosiți alte accesorii sau atașamente decât cele furnizate de noi.
- 11 Nu folosiți aparatul în niciun alt scop decât cel descris în aceste instrucțiuni.
- 12 Nu zgâriați talpa - evitați nasturii, fermoarele etc.
- 13 Aparatul este prevăzut cu o siguranță termică, ce va sări în cazul supraîncălzirii. Dacă se întâmplă asta, aparatul nu va mai funcționa și va trebui returnat pentru a fi reparat.



### exclusiv pentru uz casnic

#### ÎNAINTE DE PRIMA UTILIZARE





- Îndepărtați toate etichetele, autocolantele sau ambalajele de pe fierul de călcat și de pe talpa sa.
- Nu vă faceți griji dacă la început fierul de călcat scoate puțin fum; acesta va dispărea odată ce elementele se încălzesc.
- Pentru a curăța talpa, călcați o cârpă veche din bumbac.
- Apăsăți butoanele  and  de 3 sau 4 ori, pentru a le verifica.

<b>schițe</b>	5 duză pulverizator	9 clemă
1 control temperatură	6 orificii de eliminare a aburului	10 suport / intrare apă
2 bec termostat		
3 bec oprire automată	7 talpă	 atenție suprafață fierbinte
4 control aburi	8 rezervor	





### 👁️ ÎNCHIDERE AUTOMATĂ

- Dacă fierul nu se mișcă, se va opri după aproximativ 30 secunde dacă talpa este în jos, și după aproximativ 8 minute, dacă este în sus.
- Se va aprinde intermitent indicatorul luminos de oprire automată, care nu se va stinge decât dacă mișcați fierul de călcat.
- Pentru a-l reporni, ridicați-l, înclinați-l înainte, apoi așezați-l în poziție verticală pentru a reveni la temperatura de operare.
- În cazul opririi automate nu se vor pierde setările.



### 👁️ PREGĂTIRE

- 1 Consultați simbolurile de manevrare a materialelor (.
- 2 Călcați mai întâi materialele care necesită temperaturi mai joase , apoi pe cele ce necesită temperaturi medii , și terminați cu cele ce necesită temperaturi înalte .

### 📄 UMLERE





- 3 Fierul de călcat poate fi folosit cu apă de la robinet, însă dacă locuiți într-o zonă cu apă dură, trebuie să folosiți apă distilată (apă nedetartrată chimic).
- 4 Atunci când cumpărați apă distilată, asigurați-vă că este specificată utilizarea pentru fierul de călcat.
- 5 Nu adăugați nimic în apă – veți deteriora fierul de călcat.
- 6 Scoateți aparatul din priză.
- 7 Setează temperatura la . Setează vaporii la .
- 8 Țineți fierul de călcat cu suportul în partea de sus.
- 9 Apăsăți butonul  și mențineți-l apăsat. Acesta va deschide supapa
- 10 Turnați apa în suport până când se nu mai intră în rezervor și începe să vină înapoi.
- 11 Eliberați butonul . Acesta va închide supapa
- 12 Scuturați apa în exces de pe suport.
- 13 Ștergeți apa vărsată.

### 👁️ PORNIRE

- 14 Setează temperatura la .
- 15 Mișcați cleva pentru a elibera cablul.
- 16 Așezați fierul pe talpă.
- 17 Băgați întrerupătorul în priză.
- 18 Rotiți comutatorul de temperatură la setarea dorită (vezi ghidul de mai jos) până la semnul . Se va aprinde becul termostatului.
- 19 Când fierul de călcat atinge temperatura setată, becul se va stinge.
- 20 Apoi se va aprinde și se va stinge, pe măsură ce termostatul va fi activat și dezactivat pentru a menține temperatura.

### ghid pentru setarea temperaturii

#### specificații etichetă



-  rece – nailon, fibre acrilice, poliester
-  cald – lână, amestecuri din poliester
-  fierbinte – bumbac, lenjerie
-  a nu se călca

#### setare temperatură

- 
- 
- /max

- \* Dacă instrucțiunile de pe eticheta materialului diferă de cele din acest ghid, urmați instrucțiunile de pe etichetă.



## CĂLCAREA CU ABURI

- 21 Dacă intenționați să folosiți aburii, temperatura trebuie setată pe  sau o valoare mai mare.
- 22 Setați funcția pentru aburi după cum doriți ( = fără aburi,  = puternic).
- 23 Așteptați ca becul să se stingă, apoi începeți să călcați.

## PULVERIZARE

- ★ Stropirea cu apă afectează unele materiale. Testați mai întâi pe o porțiune ascunsă a materialului.
- 24 Ridicați fierul de pe material.
- 25 Îndreptați duza pulverizatorului pe material.
- 26 Apăsați butonul .
- 27 Este posibil să trebuiască să o apăsați de 2 sau 3 ori pentru a pulveriza apa.



## STROPIREA CU ABURI

- 28 Dacă intenționați să folosiți aburii, temperatura trebuie setată pe  sau o valoare mai mare.
- 29 în caz contrar, fierul nu va elimina aburi, ci apă pe haine.
- 30 Ridicați fierul de pe material.
- 31 Apăsați butonul .
- 32 Prin orificiile de eliminare a aburului se vor elibera brusc aburi în talpa fierului de călcat.
- 33 Este posibil să trebuiască să o apăsați de 2 sau 3 ori pentru a pulveriza apa.
- 34 Așteptați 4 secunde între stropiri, pentru a permite aburului să se formeze.





## CĂLCARE USCATĂ

- ★ Dacă vreți să călcați uscat timp de cel puțin 20 minute, goliți prima oară rezervorul, pentru a evita eliminarea bruscă a aburului.
- 35 Setați vaporii la .
- 36 Așteptați ca becul să se stingă, apoi începeți să călcați.

## CĂLCAREA VERTICALĂ CU ABURI

- 37 Neteziti cutele hainelor aflate pe umeras, perdelelor suspendate și materialelor de pe mobilă.
- 38 Asigurați-vă că există suficientă ventilație în spatele materialului; în caz contrar, se poate umezi, cauzând mucegai.
- 39 Verificați ca în spatele materialului să nu fie nimic care ar putea să fie deteriorat de aburi.
- 40 Verificați dacă buzunarele și manșetele sunt goale.
- 41 Setați temperatura la **max**. Setați vaporii la .
- 42 Ridicați fierul de pe material.
- 43 Apăsați butonul .
- 44 Prin orificiile de eliminare a aburului se vor elibera brusc aburi în talpa fierului de călcat.
- 45 Este posibil să trebuiască să o apăsați de 2 sau 3 ori pentru a pulveriza apa.
- 46 Așteptați 4 secunde între stropiri, pentru a permite aburului să se formeze.

## DUPĂ UTILIZARE

- 47 Setați temperatura la . Setați vaporii la .
- 48 Scoateți aparatul din priză.
- 49 Apăsați butonul  și mențineți-l apăsat. Acesta va deschide supapa
- 50 Țineți-l deasupra chiuvetei, întoarceți-l invers și scurgeți apa din rezervor prin orificiul de admisie a apei.
- 51 Eliberați butonul . Acesta va închide supapa
- 52 Așezați fierul pe talpă.
- 53 Lăsați-l să se răcească complet.
- 54 Când s-a răcit, ștergeți-l și rulați cabul în jurul suportului.
- 55 Apăsați clema de pe cablu pentru a-l strânge și ordona.
- 56 Curățați suprafețele exterioare ale aparatului cu o cârpă umedă.

57 Îndepărtați petele de pe talpă cu puțin oțet.

58 Depozitați fierul de călcat cu talpa în jos, pentru a evita coroziunea sau deteriorarea tălpii.

## CURĂȚARE AUTOMATĂ

59 Pentru a preveni depunerea de sedimente, folosiți funcția de curățare automată cel puțin o dată pe lună în zonele cu apă normală, și mai des în zonele cu apă dură.

\* Produsele aflate în garanție, returnate din cauza defecțiunilor provocate de particule de calcar, vor fi reparate aplicându-se un preț de reparare.

60 Veți avea nevoie de un lighean sau de un vas mai mare pentru a scurge apa ce iese prin talpă.

61 Umpleți rezervorul până la semnul max.

62 Setați temperatura la **max**. Setați vaporii la .

63 Așezați fierul pe talpă.

64 Băgați întrerupătorul în priză.

65 Așteptați ca becul să se stingă.

66 Țineți fierul deasupra ligheanului sau vasului, cu talpa în jos.

67 Apăsăți butonul  și mențineți-l apăsat.

68 Mișcați ușor fierul înainte și înapoi.

69 Apa și aburul vor spăla depunerile și praful prin talpă.

\* Feriți-vă de apa și de vaporii evaporați.

70 Continuați până când rezervorul s-a golit.

71 Eliberați butonul .

\* Săriți la punctul 47.

## PROTEJAREA MEDIULUI

Pentru a evita probleme de mediu și sănătate cauzate substanțele periculoase din aparatele electrice și electronice, aparatele marcate cu acest simbol nu trebuie aruncate direct la gunoi, ci trebuie recuperate, refolosite sau reciclate.



Прочетете инструкциите, запазете ги и ги предавайте, ако предавате и уреда.



## **ВАЖНИ ПРЕДПАЗНИ МЕРКИ**

Следвайте основните мерки за безопасност, включително:

- 1 Този уред може да се използва от деца над 8-годишна възраст, както и от хора с ограничени физически, сетивни или умствени способности, или липса на опит и познания, ако са наглеждани/инструктирани и разбират опасностите. С уреда не трябва да играят деца. Почистването и поддръжката не трябва да се извършват от деца, освен ако те не са над 8-годишна възраст и някой ги наглежда. Пазете уреда и кабела от деца под 8-годишна възраст.
- 2 Използвайте ютията или я поставяйте върху стабилни, равни, топлоустойчиви повърхности, за предпочитане на дъска за гладене.
- 3 Не оставяйте ютията без надзор, докато е включена в захранването или докато е изправена върху дъската.
- 4 Изключвайте ютията от захранването преди да я пълните, почиствате и след употреба.
- 5 Не използвайте уреда, ако бъде изпуснат или повреден, или ако има неизправности или течове.
- 6 Ако кабелът е повреден, той трябва да се подмени от производителя, негов представител за сервизно обслужване или друго квалифицирано за тази цел лице, за да се избегне всякакъв риск.
- 7 Повърхностите на уреда се нагорещават – не ги докосвайте.
- 8 Не поставяйте уреда в течност, не го използвайте в баня, в близост до вода или на открито.
- 9 Не гладете дрехи, докато са облечени – ще нараните лицето, което ги носи.
- 10 Не използвайте аксесоари или приставки, различни от тези, предоставени от нас.
- 11 Не използвайте уреда за други цели, освен тези, описани в настоящите инструкции.
- 12 Не драскайте плочата – избягвайте копчета, ципове и др.
- 13 Уредът има термopредпазител, който ще изгори, ако той прегрее. Ако това се случи, уредът ще престане да работи и трябва да бъде върнат за ремонт.



### **само за домашна употреба**





#### **ПРЕДИ ПЪРВОНАЧАЛНО ИЗПОЛЗВАНЕ**

- Отстранете всички етикети, стикери или опаковки от ютията и плочата.
- Не се притеснявайте, ако в началото ютията пуши малко, това ще спре, когато елементът се вулканизира.

**Илюстрации**







1 контрол на температурата	4 контрол на парата	9 скоба
2 лампичка на термостата	5 дюза за пръскане	10 долна част / отделение за вода
3 лампичка за автоматично изключване	6 отвори за пара	
	7 плоча	
	8 резервоар	 внимание гореща повърхност

- Изгладете старо парче памучен плат, за да почистите плочата.
- Натиснете бутоните  и  3 или 4 пъти, за да ги проверите.





**👁️ АВТОМАТИЧНО ИЗКЛЮЧВАНЕ**

- Ако ютията остане неподвижна, тя ще се изключи след около 30 секунди в легнало състояние и след 8 минути, ако е изправена.
- Лампичката за автоматично изключване ще мига и ще продължи да мига, докато не помръднете ютията.
- За да я включите отново, я повдигнете, наклонете напред, след което я поставете изправена, за да се върне към работната температура.
- При автоматичното изключване не се губят настройки.



**👁️ ПОДГОТОВКА**

- 1 Проверете за символи за грижа за текстила (   ).
- 2 Първо гладете тъканите, които се нуждаят от ниска температура , след което тези със средна температура , и завършете с онези, които се нуждаят от висока температура .

**📄 ПЪЛНЕНЕ**





- 3 Ютията може да се използва с чешмяна вода, но ако живеете в район с твърда вода, трябва да използвате дестилирана вода (не химически пречистена вода).
- 4 Ако купувате дестилирана вода, проверете дали е маркирана като подходяща за ютии.
- 5 Не добавяйте нищо към водата – ще повредите ютията.
- 6 Изключете уреда от контакта.
- 7 Настройте контрола на температурата на . Настройте контрола на парата на .
- 8 Дръжте ютията като долната ѝ част гледа нагоре.
- 9 Натиснете бутон  и го задръжте натиснат. Това отваря клапана
- 10 Изсипете вода в долната част, докато спре да изчезва в резервоара, а започне да се връща.
- 11 Освободете бутон . Това затваря клапана
- 12 Изсипете излишната вода навън.
- 13 Извършете разлятото.

**👁️ ВКЛЮЧВАНЕ**

- 14 Настройте контрола на температурата на .
- 15 Махнете скобата, за да освободите кабела.
- 16 Поставете ютията изправена.
- 17 Включете щепсела в захранващия контакт.
- 18 Завъртете контрола за температурата до настройката, която искате (вж. указанията по-долу) до маркировката . Лампичката на термостата ще започне да свети.
- 19 Когато ютията достигне зададената температура, Лампичката ще изгасне.
- 20 След това ще се включва и изключва заедно с термостата, докато той поддържа температурата.

## указания за настройка на температурата

### маркировка на етикет



-  хладно – найлон, акрил, полиестер
-  топло – вълна, полиестерни смеси
-  горещо – памук, лен
-  не гладете

### настройка на температура

- 
- 
- /max

★ Ако инструкциите на етикета на тъканта се различават от тези указания, следвайте инструкциите на етикета.



### ГЛАДЕНЕ С ПАРА

- 21 Ако смятате да използвате пара, настройката за температура трябва да бъде  или по-висока.
- 22 Настройте контрола на парата на настройката, която искате ( = без пара,  = високо).
- 23 Изчакайте, докато лампичката изгасне, преди да започнете да гладите.

### ПРЪСКАНЕ

- ★ При някои платове се появяват петна от водата. Проверете това на скрита част от плата.
- 24 Повдигнете ютията от плата.
  - 25 Насочете дюзата за пръскане към плата.
  - 26 Натиснете бутон .
  - 27 Може да се наложи да натиснете 2 или 3 пъти, за да изпомпите вода през системата.



### УДАРНА ПАРА

- 28 Ако смятате да използвате пара, настройката за температура трябва да бъде  или по-висока.
- 29 Ако не е така, върху дрехите ви ще попадне вода, не пара.
- 30 Повдигнете ютията от плата.
- 31 Натиснете бутон .
- 32 От отворите за пара на върха на основната плоча започва да излиза пара.
- 33 Може да се наложи да натиснете 2 или 3 пъти, за да изпомпите вода през системата.
- 34 Изчакайте 4 секунди между пръсканията, за да може да се образува пара.

### СУХО ГЛАДЕНЕ





- ★ Ако ще правите сухо гладене за повече от 20 минути, първо изпразнете резервоара, за да избегнете спонтанни пръски от пара.
- 35 Настройте контрола на парата на .
  - 36 Изчакайте, докато лампичката изгасне, преди да започнете да гладите.

### ВЕРТИКАЛНА ПАРА



- 37 Отстранявайте гънки от окачени дрехи, висящи завеси и тапицерия на мебели.
- 38 Проверете дали има адекватна вентилация зад плата, в противен случай може да се натрупа влага, която да причини плесен.
- 39 Проверете да няма нищо зад плата, което да бъде повредено от парата.
- 40 Проверете дали джобовите, маншетите и ръкавелите са празни.
- 41 Настройте контрола на температурата на **max**. Настройте контрола на парата на .
- 42 Повдигнете ютията от плата.
- 43 Натиснете бутон .
- 44 От отворите за пара на върха на основната плоча започва да излиза пара.
- 45 Може да се наложи да натиснете 2 или 3 пъти, за да изпомпите вода през системата.
- 46 Изчакайте 4 секунди между пръсканията, за да може да се образува пара.



## СЛЕД УПОТРЕБА

- 47 Настройте контрола на температурата на . Настройте контрола на парата на .
- 48 Изключете уреда от захранването.
- 49 Натиснете бутон  и го задръжте натиснат. Това отваря клапана
- 50 Дръжте го над мивка, обърнете го обратно и източете водата от резервоара през отвора за вода.
- 51 Освободете бутон . Това затваря клапана
- 52 Поставете ютията изправена.
- 53 Оставете я да изстине напълно.
- 54 Когато е студена, избършете влагата и навийте кабела около долната част на ютията.
- 55 Натиснете скобата над кабела, за да е стегнат и го почистете.
- 56 Почистете външните повърхности на уреда с влажна кърпа.
- 57 Отстранявайте петната от плочата с малко оцет.
- 58 Съхранявайте ютията изправена, за да избегнете корозия и щети по плочата.

## САМОПОЧИСТВАНЕ



- 59 За да предотвратите натрупването на котлен камък, използвайте функцията за самопочистване поне веднъж месечно в райони с нормална вода и по-често в райони с твърда вода.
- \* Продукти под гаранция, върнати с повреди в резултат от натрупване на котлен камък, подлежат на такса за ремонт.
- 60 Ще ви бъде необходим леген или голяма купа за събиране на водата, която излиза от плочата.
- 61 Напълнете резервоара до максималната маркировка.
- 62 Настройте контрола на температурата на **max**. Настройте контрола на парата на .
- 63 Поставете ютията изправена.
- 64 Включете щепсела в захранващия контакт.
- 65 Изчакайте, докато лампичката изгасне.
- 66 Дръжте ютията над легена или купата, с плочката надолу.
- 67 Натиснете бутон  и го задръжте натиснат.
- 68 Внимателно раздвижете ютията напред-назад.
- 69 Водата и парата ще измият котления камък и замърсяванията през плочата.
- \* Пазете се от излизащата вода и пара.
- 70 Продължете, докато резервоарът се изпразни.
- 71 Освободете бутон .
- \* Преминете към точка 47.

## ОПАЗВАНЕ НА ОКОЛНАТА СРЕДА



За да се избегнат екологични и здравни проблеми поради наличие на опасни субстанции в електрическите и електронни стоки, уредите, обозначени с този символ, не трябва да се изхвърлят заедно с несортирани общински отпадъци, а следва да се върнат обратно, да се използват отново или рециклират.



## بعد الاستخدام

- 47 قم بضبط التحكم في درجة الحرارة على ●. قم بضبط التحكم في البخار على ☒.
- 48 افصل الجهاز.
- 49 اضغط الزر  بالكامل وثبته لفتح صمام الماء.
- 50 أفرغ الخزان، عن طريق الكعب، في البالوعة.
- 51 اترك الزر  لإغلاق الصمام والخزان.
- 52 ضع المكواة على كعبها.
- 53 اتركها لتبرد تماما.
- 54 وعندما تصبح باردة، امسح أي رطوبة وقم بلف الكبل حول الكعب.
- 55 اضغط مشبك الكبل لإبقائه محكما ومرتباً.
- 56 نظّف الجزء الخارجي من الجهاز بقطعة قماش رطبة.
- 57 قم بإزالة البقع من قاعدة المكواة بقليل من الخل.
- 58 قم بتخزين المكواة على كعبها لتفادي تآكل وتلف قاعدة المكواة.
- 59 قم بتخزين المكواة على كعبها لتفادي تآكل وتلف قاعدة المكواة.

## التنظيف الذاتي

- 60 لمنع تراكم الرواسب، استخدم وظيفة التنظيف الذاتي شهريا على الأقل في مناطق الماء الطبيعي أكثر من مناطق الماء العسر.
- \* ستخضع المنتجات تحت الضمان التي سيتم إعادتها مع الأعطال بسبب الرواسب لرسوم إصلاح.
- 61 ستحتاج لحوض أو وعاء كبير لمسك الماء الذي يخرج من قاعدة المكواة.
- 62 املا الخزان حتى علامة max الحد الأقصى.
- 63 قم بضبط التحكم في درجة الحرارة على max. قم بضبط التحكم في البخار على ☒.
- 64 ضع المكواة على كعبها.
- 65 أوصل قابس الجهاز بالتيار الكهربائي.
- 66 انتظر إلى أن تنطفئ اللمبة.
- 67 امسك المكواة على حوض أو وعاء مع جعل قاعدة المكواة لأسفل.
- 68 اضغط على الزر  وأبقه مضغوطة.
- 69 حرك المكواة جيئة وذهابا برفق.
- \* اجعل تسرب الماء والبخار خاليا من العقبات.
- 70 سوف يغسل الماء والبخار الرواسب والغبار خلال قاعدة المكواة.
- 71 استمر إلى أن يفرغ الخزان.
- 72 اترك الزر .
- \* انتقل إلى النقطة 47.

## رموز للتدوير / إعادة الاستخدام



من أجل تفادي مشاكل بيئية وخاصة بالصحة بالنظر للمواد المضرّة للأجهزة الإلكترونية والكهربائية، فلا ترمي الأجهزة التي تحمل هذا الرمز يجب ايداعها فقط في مستودعات التدوير وإعادة الاستخدام.

## ☞ الكي بالبخار

- 20 إذا كنت تنوي استخدام البخار، يجب ضبط درجة الحرارة على ☞ أو أعلى.  
21 وإذا لم تفعل ذلك، فسوف تحصل على ماء على ملابسك وليس بخارا.  
22 قم بوضع ذراع التحكم في البخار على الإعداد الذي تريده (☞ = لا يوجد بخار، ☞ = عالي).  
23 انتظر إلى أن تنطفئ اللمبة ثم ابدأ الكي.

## ☞ الرش

- ☞ يوثر جفاف الماء على بعض الأقمشة. فاختر ذلك على جزء مخفي من القماش.  
24 ارفع المكواة عن القماش.  
25 وجه فوهة الرش نحو القماش.  
26 اضغط على الزر ☞.  
27 قد تضطر للضغط عليه 2 أو 3 مرات لضخ الماء خلال النظام.

## ☞ إطلاق البخار

- 28 إذا كنت تنوي استخدام البخار، يجب ضبط درجة الحرارة على ☞ أو أعلى.  
29 ارفع المكواة عن القماش.  
30 اضغط على الزر ☞.  
31 ستصدر موجة بخار من فتحات البخار الموجودة في طرف قاعدة المكواة.  
32 قد تضطر للضغط عليه 2 أو 3 مرات لضخ الماء خلال النظام.  
33 اترك 4 ثوان بين الطلقات للسماح بتراكم البخار.

## ☞ الكي الجاف

- ☞ إذا كنت ستقوم بالكي الجاف لمدة 20 دقيقة أو أكثر، أفرغ الخزان أولاً لتجنب النوبات العفوية للبخار.  
34 قم بضبط التحكم في البخار على ☞.  
35 انتظر إلى أن تنطفئ اللمبة ثم ابدأ الكي.

## ☞ التبخير الرأسي





- 36 قم بإزالة التجعيدات من الملابس المعلقة والستائر المعلقة وأقمشة المفروشات.  
37 تأكد من أن هناك تهوية كافية خلف القماش، وإلا قد تتراكم الرطوبة وتسبب عفونة.  
38 تأكد من عدم وجود أي شيء خلف القماش قد يتعرض للتلف من البخار.  
39 تأكد من أن الجيوب والاستدارات والأكمام فارغة.  
40 تأكد من وجود ماء في الخزان.  
41 قم بضبط التحكم في درجة الحرارة على max. قم بضبط التحكم في البخار على ☞.  
42 ارفع المكواة عن القماش.  
43 اضغط على الزر ☞.  
44 ستصدر موجة بخار من فتحات البخار الموجودة في طرف قاعدة المكواة.  
45 قد تضطر للضغط عليه 2 أو 3 مرات لضخ الماء خلال النظام.  
46 اترك 4 ثوان بين الطلقات للسماح بتراكم البخار.

• اضغط على الأزرار  و  3 أو 4 مرات للتأكد منها.



### 👁️ الإيقاف التلقائي

- إذا كان المكواة لا تتحرك، سيوقف العنصر نفسه بعد نحو 30 ثانية مع جعل قاعدة المكواة لأسفل أو على جانبها أو بعد حوالي 8 دقائق إذا كانت في وضع قائم.
- سوف تومض اللمبة بشكل مستمر.
- للتشغيل مرة أخرى، ارفعها وأملها للأمام ثم ضعها في وضع قائم للعودة إلى درجة حرارة التشغيل.



### 👁️ التحضير

- 1 تأكد من وجود رموز رعاية النسيج () .
- 2 قم بكي الأقمشة التي تحتاج إلى درجات حرارة منخفضة أولاً  ثم الأقمشة التي تحتاج إلى درجات حرارة متوسطة  ثم الأقمشة التي تحتاج إلى درجات حرارة أخيراً .

### 📦 الماء





- 3 يمكن استخدام المكواة بماء الصنبور، ولكن إذا كنت تعيش في منطقة مياه عسرة، يجب أن تستخدم ماء مقطراً (ماء غير مزال الرواسب كيميائياً).
- 4 إذا كنت تشتري ماءً مقطراً، تأكد من أنه يتم تسويقه كمناسب للمكاوي.
- 5 لا تضيف أي شيء إلى الماء- فسوف يتلف ذلك المكواة.
- 6 افصل الجهاز.
- 7 قم بضبط التحكم في درجة الحرارة على •. قم بضبط التحكم في البخار على .
- 8 اضغط الزر  وثبته - فهذا يفتح صمام الماء.
- 9 قم بصب الماء في الكعب إلى أن يبدأ في التراجع.
- 10 دع الزر  يعود مكانه، لإغلاق الصمام والخزان.
- 11 أفرغ الماء الزائد من الكعب في بالوعة أو إبريق ملء.
- 12 امسح أي تسرب.

### 👁️ تشغيل

- 13 قم بضبط التحكم في درجة الحرارة على •. قم بضبط التحكم في البخار على .
- 14 حرك المشبك للخلف خارج الطريق.
- 15 ضع المكواة على كعبها.
- 16 أوصل قابس الجهاز بالتيار الكهربائي.
- 17 أدر ذراع التحكم في درجة الحرارة لتحقيق الضبط المطلوب (انظر الدليل أدناه) بعد العلامة . و سوف تضئ لمبة الترموستات.
- 18 سوف تتطفئ لمبة الترموستات عندما تبلغ المكواة درجة الحرارة المحددة.
- 19 سيعمل ثم يتوقف أثناء تشغيل الترموستات للحفاظ على درجة الحرارة.

### دليل ضبط درجة الحرارة

#### التعليم على البطاقات

-  بارد - النايلون والأكريليك والبوليستر
-  دافئ - الصوف وخليط البولبيستر
-  ساخن - القطن والكتان
-  لا تقم بالكي

#### ضبط درجة الحرارة

•  
••  
max/•••

★ إذا كانت التعليمات الموجودة على بطاقة القماش تختلف عن هذا الدليل، اتبع التعليمات الموجودة على البطاقة

الرسومات	5 فوهة الرش	10 الكعب / مدخل الماء
1 التحكم في درجة الحرارة	6 فتحات البخار	 احترس سطح ساخن
2 لمبة الترموستات	7 قاعدة المكواة	
3 الللمبة	8 الخزان	
4 التحكم في البخار	9 مشبك	

اقرأ التعليمات واحفظها في مكان آمن. في حالة اهداء الجهاز لشخص آخر ارفق معه التعليمات. يجب ازالة جميع الأغلفة قبل الاستعمال.

### ⚠️ إجراءات أمان ضرورية

يجب اتخاذ اجراءات الأمان الأساسية التالية:

- 1 يمكن استخدام هذا الجهاز بواسطة الأطفال الذين تتراوح أعمارهم من 8 سنوات فما فوق والأشخاص ذوي القدرات الجسدية أو الحسية أو العقلية المنخفضة أو عديمي الخبرة والمعرفة إذا تم الإشراف عليهم/تعليمهم ويفهمون المخاطر المعنية.
  - يجب ألا يعيبت الأطفال بالجهاز.
  - يجب عدم قيام الأطفال بالتنظيف والصيانة إلا إذا كانوا أكبر من 8 سنوات مع الإشراف عليهم.
  - استخدم الجهاز ثم احفظه بعيدا عن متناول الأطفال.
- 2 استخدم المكواة أو وضعها على كعبها على سطح مقاوم للحرارة على مستوى ثابت ويفضل لوحة كي.
- 3 لا تترك المكواة بدون مراقبة أثناء توصيلها أو أثناء وضعها على لوحة الكي.
- 4 افصل المكواة قبل ملئها وقبل تنظيفها وبعد استخدامها.
- 5 لا تقم بتشغيل الجهاز إذا سقط أو تلف أو إذا حدث به خلل أو تسرب.
- 6 إذا كان السلك متضررا فاطلب استبداله في الشركة المصنعة في مكتبها للبيع أو عن طريق مهنيّ محترف، لمنع أي حادث ممكن.
- 7 سوف تسخن أسطح الجهاز – فلا تلمسها.
- 8 لا تغمر الجهاز في أي سائل. لا تستخدمه في الحمام أو قرب الماء أو في الخارج.
- 9 لا تستعملها على الملابس المرطبة مباشرة - فسوف تجرح من يرتديها.
- 10 لا تستخدم الجهاز لأغراض غير مقررة في التعليمات.
- 11 لا تخدم قاعدة المكواة - تجنب الأضرار والسحابات وما إلى ذلك.
- 12 يحتوي الجهاز على فيوز حراري واق سوف ينفجر إذا زادت درجة حرارته أكثر من اللازم. وإذا حدث ذلك، فسوف يتوقف الجهاز عن العمل ويجب إعادته للإصلاح.



### للاستعمال المنزلي فقط

### ⚠️ قبل الاستعمال للمرة الأولى

- قم بإزالة أي بطاقات أو ملصقات أو تغليف من المكواة وقاعدة المكواة.
- لا تقلق إذا كانت المكواة تدخن قليلا في البداية فسوف تتوقف عندما يتم علاج العنصر.
- قم بكي قطعة قديمة من القماش القطني لتنظيف قاعدة المكواة.





