



SINGER | SNG 9.26



INSTRUCTION MANUAL



GBR

DEU

ITA

ESP

PRT

FRA

DNK

FIN

NOR

SWE

CZE

POL

RUS

HUN

SVK

NL

INSTRUCTIONS

SINGER SNG 9.26
FULL FUNCTION
STEAM IRON

220/240V ~50/60 Hz max 2600W

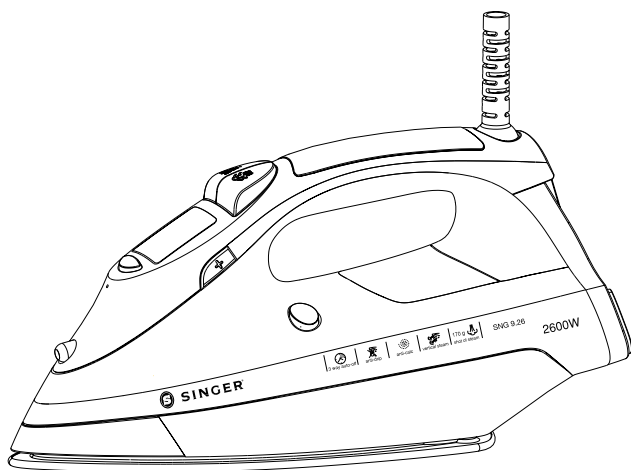

www.singer.com

IMPORTANT SAFETY INSTRUCTIONS

When using your flat iron, basic safety precautions should always be followed, including the following:

READ ALL INSTRUCTIONS BEFORE USING

1. Use iron only for its intended use.
2. To protect against a risk of electric shock, do not immerse the iron in water or other liquids.
3. The iron should always be turned to ' Off ' before plugging or unplugging from outlet. Never yank cord to disconnect from outlet; instead, grasp plug and pull to disconnect.
4. Do not allow cord to touch hot surfaces. Let iron cool completely before putting away. Loop cord loosely around iron when storing.
5. Always disconnect iron from electrical outlet when filling with water or emptying and when not in use.
6. Do not operate iron with a damaged cord or if the iron has been dropped or damaged. To avoid the risk of electric shock, do not disassemble the iron take it to a qualified serviceman for examination and repair. Incorrect reassembly can cause a risk of electric shock when the iron is used.
7. Close supervision is necessary for any appliance being used by or near children. Do not leave iron unattended while connected or on an ironing board.
8. Burns can occur from touching hot metal parts, hot water, or steam. Use caution when you turn a steam iron upside down – there may be hot water in the reservoir.
9. If the malfunction indicator goes on, the flatiron is not operating normally. Disconnect from the power supply and have the flatiron serviced by qualified service personnel.
10. The iron must be used and rested on a stable surface.
11. When placing the iron on its stand, ensure that the surface on which the stand is placed is stable.
12. The iron is not to be used if it has been dropped, if there are visible signs of damage or if it is leaking.
13. This appliance is not intended for use by persons (including children) with reduced physical, sensory or mental capabilities, or lack of experience and knowledge, unless they have been given supervision or instruction concerning use of the appliance by a person responsible for their safety.
14. Children should be supervised to ensure that they do not play with the appliance.
15. If the supply cord is damaged, it must be replaced by the manufacturer, its service agent or similarly qualified persons in order to avoid a hazard.

SPECIAL INSTRUCTIONS

1. To avoid a circuit overload, do not operate another high wattage appliance on the same circuit.
2. If an extension cord is absolutely necessary, a 10-ampere cord should be used. Cords rated for less amperage may overheat. Care should be taken to arrange the cord so that it cannot be pulled or tripped over.

SAVE THESE INSTRUCTIONS

More specifically:

- | | |
|---------------|--|
| DO NOT | let children or untrained persons use the appliance without supervision. |
| NEVER | immerse the iron, cable or plug in any liquid. |
| DO NOT | leave the hot iron touching fabrics or very inflammable surfaces. |
| DO NOT | leave the appliance unnecessarily plugged in. Disconnect the plug from the mains when the appliance is not being used. |
| NEVER | touch the appliance with wet or damp hands. |
| DO NOT | use the power cord or the appliance in order to pull the plug out of the socket. |
| DO NOT | leave the appliance exposed to the weather (rain, sun, etc.). |
| DO NOT | leave the iron without supervision when it is connected to the power supply. |
| DO NOT | fill the reservoir with water before removing the plug from the socket. |

PLEASE NOTE!

Do not use chemical additive, scented substances or decalcifiers. Failure to comply with the above-mentioned regulations leads to the loss of guarantee.

DESCRIPTION OF DEVICE

- | | |
|------------------------------|---------------------|
| (1) Plate with steam vents | (2) Thermostat knob |
| (3) Heel | (4) Skirt |
| (5) Handle | (6) Spray organ |
| (7) Filler door | (8) Top cover |
| (9) Steam adjust button | (10) Self-cleaning |
| (11) Spray/shot steam button | (12) Cord bushing |

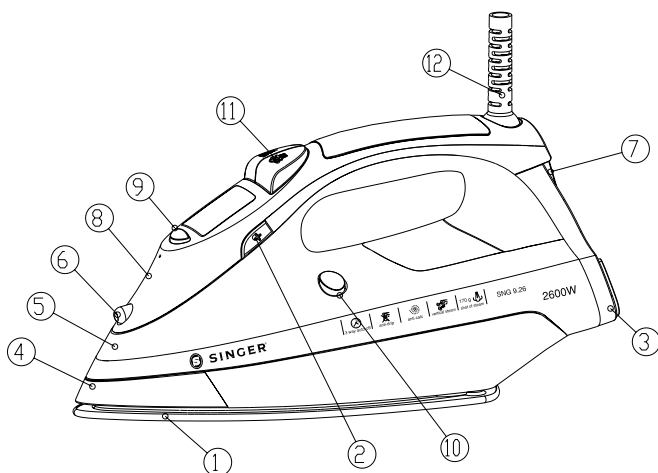

ANTI-CALC SYSTEM

A special resin filter inside the water reservoir softens the water and prevents scale build-up in the plate. The resin filter is permanent and does not need replacing.

Please note:

Use tap water only. Distilled and/demineralised water makes the “Zero-Calc” anti-calc system ineffective by altering its physicochemical characteristics.

Do not use chemical additives, scented substances or decalcifiers. Failure to comply with the above-mentioned regulations leads to the loss of guarantee.

ANTI-DRIP SYSTEM

With the anti-drip system, you can perfectly iron even the most delicate fabrics.

Always iron these fabrics at low temperatures. The plate may cool down to the point where no more steam comes out, but rather drops of boiling water that can leave marks or stains. In these cases, the Anti-drip system automatically activates to prevent vaporization, so that you can iron the most delicate fabrics without risk of spoiling or staining them.

AUTOMATIC SHUT OFF





The automatic shut off device trips after the iron has been left for approx. eight minutes in the upright position or unused for approx. Thirty seconds in the horizontal position. The light comes on to indicate that shut off has tripped. As soon as you move the iron, the device turns off and the iron starts working again.

GENERAL INSTRUCTIONS

When using the iron for the first time, you may notice a slight emission of smoke and hear some sounds made by the expanding plastics. This is quite normal and it stops after a short time. We also recommend passing the iron over an ordinary cloth before using it for the first time.

PREPARATIONS

Soft the laundry to be ironed according to the international symbols on the garment label, or if this is missing, according to the type of fabric.

GARMENT LABEL	FABRIC TYPE	THERMOSTAT REGULATION
	synthetic	• low temperature
	silk - wool	•• medium temperature
	Cotton - linen	••• high temperature
	Fabric not to be ironed	

Start ironing the garments requiring a low temperature.

This reduces the waiting times (the iron takes less time to heat up than to cool down) and eliminates the risk of scorching the fabric.

STEAM IRONING

Filling the reservoir

- Check that the plug is disconnected from the socket.
- Move the steam selector (9) to "0" [Fig. 1].
- Open the lid (7).
- Raise the tip of the iron to help the water enter the opening without overflowing.
- Slowly pour the water into the reservoir using the special measure and taking care not to go over the maximum level (about 350ml) indicated by "MAX" on the reservoir [Fig. 2].
- Close the lid (7).

Selecting the temperature.

- Put the iron in a vertical position.
- Put the plug in the socket.
- Adjust the thermostat knob (2) according to the international symbol on the LCD display screen [Fig. 1]. The STANDBY symbol flicker indicates that the iron is heating up. Wait until the plate "STANDBY" symbol no flicker before ironing.

Warning: STANDBY symbol comes on at intervals, indicating that the selected temperature is maintained. If you lower the thermostat temperature after ironing at a high temperature, do not start ironing until STANDBY symbol glints again.

Selecting the steam.

The quantity of steam is regulated by the steam selector (9).

- Press the steam selector to a position between grade 3 and grade 4 depending on the quantity of steam required and the temperature selected [Fig. 1].

Warning: the iron gives off steam continuously only if you hold the iron horizontally. You can stop the continuous steam by placing the iron in a vertical position or by moving the steam selector to "0". As indicated on the thermostat knob (2) and in the initial table, you can only use steam at the highest temperatures. If the selected temperature is too low, water may drip onto the plate. At grade 1 and 2, there is no steam come out. At grade 3 and 4, only when the temperature come to the setting point, there is steam come out.

Selecting Shot-steam and steam when ironing vertically.

Press the shot-steam button (5) to generate a powerful burst of steam that can penetrate the fabrics and smooth the most difficult and tough creases. Wait for a few seconds before pressing again [Fig. 4].

By pressing the shot-steam button at intervals you can also iron vertically (curtains, hung garments, etc.) [Fig. 5].

Warning: the shot-steam function can only be used at high temperatures. Stop the emission when "STANDBY" symbol flicker comes on, than start ironing again only after the light has gone off.

DRY IRONING

To iron without steam, follow the instructions in section "steam ironing", leaving the steam selector (9) on position "0".

Spray Function

Make sure that there is water in the reservoir. Press the spray button (11) slowly (for a dense spray) or quickly (for a vaporized spray).

Warning: for delicate fabrics, we recommend moistening the fabric beforehand using the spray function (11), or putting a damp cloth between the iron and the fabric. To avoid staining, do not use the spray on silk or synthetic fabrics.

CLEANING

Please note: before cleaning the iron in any way, make sure that the appliance plug is not connected to the socket.

Any deposits, starch residue or size left on the plate can be removed using a damp cloth or an unabrasive liquid detergent.

Avoid scratching the plate with steel wool or metallic objects.

The plastic parts can be cleaned with a damp cloth then wiped over with a dry cloth.

SELF-CLEANING

The self-cleaning feature cleans inside the plate, removing impurities. We recommend using it every 10-15 days. Directions:

- Fill the reservoir up to the maximum level indicated and set the steam selector (9) to "0"
- Set the thermostat knob (2) to the maximum temperature and wait for the STANDBY symbol to turn off.
- Pull the plug out of the socket and hold the iron horizontally over the sink.
- Hold the cleanout button (10) setting until all the boiling water, steam, impurities come out.
- When the soleplate has cooled down, you can clean it with a damp cloth.

HOW TO PUT IT AWAY

- Disconnect the plug of the iron from the socket.
- Empty the reservoir by turning the iron upside down and gently shaking it.
- Leave the iron to cool down completely.
- Roll up the power cord with the rewriter.
- Always put the iron away in a vertical position.

ADVICE FOR GOOD IRONING

We recommend using the lowest temperatures with fabrics that have unusual finishes (sequins, embroidery, flush, etc.).

If the fabric is mixed (e.g. 40% cotton 60% synthetics), set the thermostat to the temperature of the fibre requiring the lower temperature.

If you don't know the composition of the fabric, determine the suitable temperature by testing on a hidden corner of the garment. Start with a low temperature and increase it gradually until it reaches the ideal temperature.

Never iron areas with traces of perspiration or other marks: the heat of the plate fixes the stains on the fabric, making them irremovable.

The size is more effective if you use a dry iron at a moderate temperature: excess heat scorches it with the risk of forming a yellow mark.

To avoid marking silk, woolen or synthetic garments shiny, iron them inside out.

To avoid marking velvet garments shiny, iron in one direction (following the fibre) and do not press down on the iron.

The heavier the washing machine is loaded, the more garments come out creased. This also happens when the spin drying revolutions are very high.

Many fabrics are easier to iron if they are not completely dry.

For example, silk should always be ironed damp.



Meaning of crossed - out wheeled dustbin:

Do not dispose of electrical appliances as unsorted municipal waste, use separate collection facilities.

Contact your local government for information regarding the collection systems available.

If electrical appliances are disposed of in landfills or dumps, hazardous substances can leak into the groundwater and get into the food chain, damaging your health and well-being.

When replacing old appliances with new ones, the retailer is legally obligated to take back your old appliance for disposals at least free of charge.

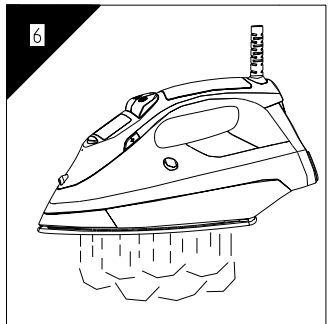
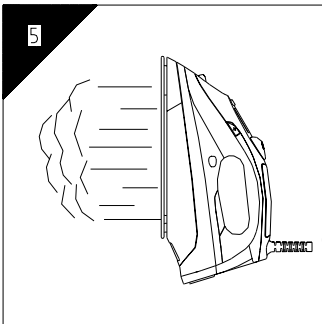
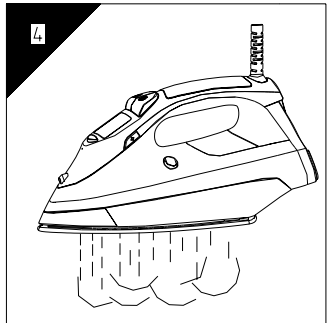
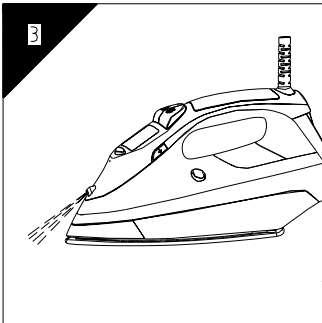
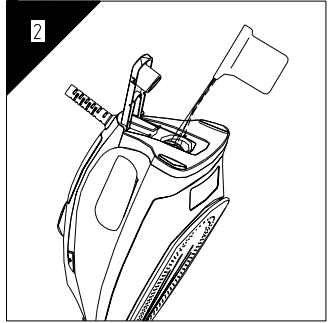
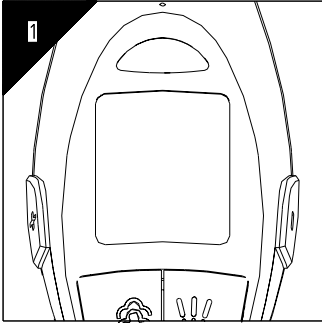

DAMPFBÜGELEISEN

SINGER SNG 9.26

220/240V ~50/60 Hz max 2600W

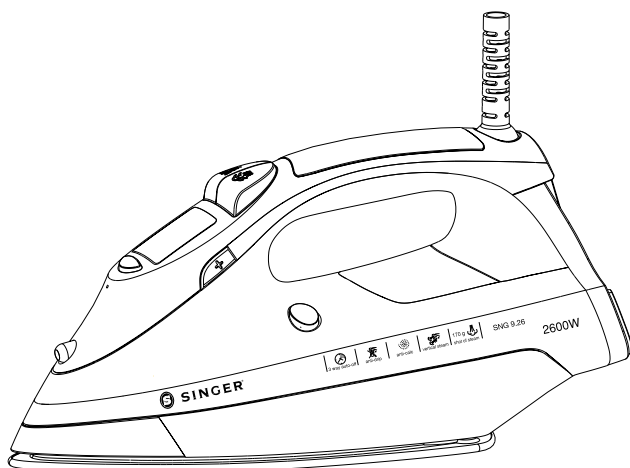

www.singer.com

BESCHREIBUNG DES GERÄTS

1. Spraydüse
2. Taste für Dampffunktion
3. Display
4. Tasten für Temperatureinstellung (links (+) / rechts (-))
5. Sprühtaste
6. Dampfstoß-Taste
7. Griff
8. Netzkabel mit drehbarem Kabelausgang
9. Klappe für Einfüllöffnung
10. Abstellfläche
11. Wassertank
12. MAX-Markierung
13. Selbstreinigungstaste
14. Hitze-Isolierung
15. Bügeleisen-Sohle

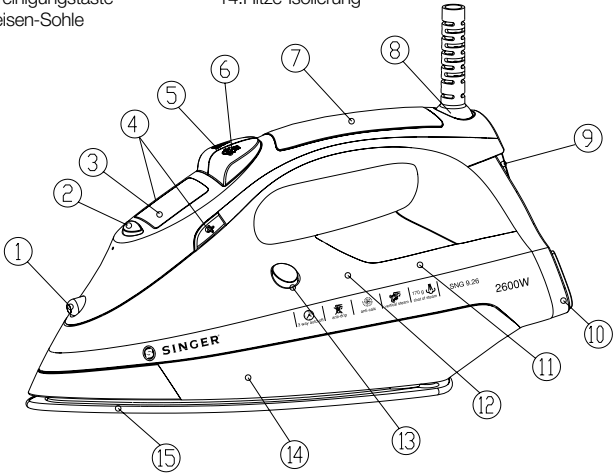

EINLEITUNG

Wir beglückwünschen Sie zum Kauf dieses Dampfbügeleisens und sind sicher, dass Sie mit diesem Produkt zufrieden sein werden.

Um das Produkt sicher und richtig verwenden zu können, haben wir eine Bitte an Sie. Lesen Sie vor dem Gebrauch diese Bedienungsanleitung und beachten Sie die Sicherheitshinweise und Informationen. Bewahren Sie diese Anleitung zum Nachschlagen auf und geben Sie diese an andere Nutzer weiter.

Bestimmungsgemäße Verwendung

Dieses Dampfbügeleisen ist zum Bügeln von handelsüblichen Stoffen und Textilien in Privathaushalten bestimmt. Für die Verwendung im gewerblichen Bereich, wie z. B. in Wäschereien, Reinigungen oder Hotels ist es nicht geeignet. Betreiben Sie das Gerät nicht im Freien.

TECHNISCHE DATEN

Modell Nr.: SINGER SNG 9.26
Eingang: 220-240V ~50/60Hz
Leistung: 2600W.

LIEFERUMFANG

Dampfbügeleisen

Einfüllbecher

Bedienungsanleitung

Entfernen Sie nach dem Auspacken alle Verpackungsmaterialien und überprüfen Sie das Gerät auf eventuelle Transportschäden. Nehmen Sie bei Beschädigung das Gerät nicht in Betrieb, sondern wenden Sie sich an unsere Serviceadresse (siehe Abschnitt Garantiebedingungen).



Achtung! Erstickungsgefahr!

Halten Sie Verpackungsfolien und-beutel von Babys und Kleinkindern fern!

SICHERHEITSHINWEISE

Dieses Gerät kann von Kindern ab 8 Jahren und von Personen mit reduzierten physischen, sensorischen oder mentalen Fähigkeiten oder Mangel an Erfahrung und/oder Wissen benutzt werden, wenn sie beaufsichtigt oder bezüglich des sicheren Gebrauchs des Gerätes unterwiesen wurden und die daraus resultierenden Gefahren verstanden haben.

Kinder dürfen nicht mit dem Gerät spielen.

Reinigung und Benutzerwartung dürfen nicht durch Kinder ohne Beaufsichtigung durchgeführt werden.

Das Bügeleisen darf nicht unbeaufsichtigt gelassen werden, während es am Netz angeschlossen ist.

Ziehen Sie den Stecker aus der Steckdose

- vor dem Füllen des Wassertanks mit Wasser,
- vor Reinigungs- und Wartungsarbeiten,
- wenn Sie das Gerät verlassen.

Ziehen Sie immer am Stecker und nie am Kabel.

Die Füllöffnung darf während des Gebrauchs nicht geöffnet werden.

Das Bügeleisen muss auf einer stabilen Oberfläche benutzt und abgestellt werden.

Wenn das Bügeleisen auf die Abstellvorrichtung gestellt wird, ist sicherzustellen, dass die Fläche, auf der die Abstellvorrichtung steht, stabil ist.

Das Bügeleisen darf nicht benutzt werden, falls es heruntergefallen ist, wenn es sichtbare Beschädigungen aufweist oder undicht ist.

Das Bügeleisen und dessen Anschlussleitung müssen während des Einschaltens und Abkühlens außer Reichweite von Kindern sein, die jünger als 8 Jahre sind.

Halten Sie das Netzkabel von scharfen Kanten und von der heißen Bügelsohle fern.

Wenn das Netzkabel beschädigt ist, darf das Bügeleisen nicht mehr verwendet werden.

Lassen Sie das beschädigte Netzkabel umgehend durch unseren Service oder eine ähnlich qualifizierte Person ersetzen, um Gefährdungen zu vermeiden.



Verbrennungsgefahr! Die Oberflächen des Bügeleisens werden während des Betriebs heiß.

GERÄTEEIGENSCHAFTEN

Antikalk-System

Ein spezieller Harzfilter im Wassertank macht das Wasser weicher und verhindert, dass sich Kalk auf der Bügeleisensohle bildet. Er ist ein permanenter Filter, der nicht ausgetauscht werden muss.

Bitte beachten Sie:

Verwenden Sie ausschließlich Leitungswasser. Destilliertes bzw. demineralisiertes Wasser macht das „Zero-Calc“ Antikalk-System unwirksam, weil es seine physiochemischen Eigenschaften verändert.

Verwenden Sie keine chemischen Zusatzstoffe, Duftstoffe oder Entkalker. Wenn die obenstehenden Anweisungen nicht eingehalten werden, erlischt die Garantie.

Tropf-Stopp

Mit dem Tropf-Stopp-System können Sie sogar die empfindlichsten Stoffe perfekt bügeln. Bügeln Sie derartige Stoffe immer bei niedrigen Temperaturen. Dabei kann sich die Sohle so weit abkühlen, dass kein Dampf mehr entsteht, sondern Tropfen kochenden Wassers, die Flecken hinterlassen können.

In einem solchen Fall unterbricht der Tropf-Stopp die weitere Wasserzufuhr und damit den Austritt von Wassertropfen.

Auto-Stopp (Automatische Sicherheits-Abschaltung)

Wenn das Bügeleisen längere Zeit nicht bewegt wird, schaltet sich das Heizelement automatisch aus. In diesem Fall erlischt die Temperatur- und Heizstufenanzeige und die Betriebsanzeige (Sternsymbol) blinkt als Zeichen für den aktivierten Auto-Stopp. Zusätzlich sind sechs Tonsignale zu hören.

In waagerechter Position auf der Bügelsohle wird der Auto-Stopp Modus nach 30 Sekunden aktiviert, steht das Bügeleisen auf der Abstellfläche, erfolgt der Auto-Stopp nach 8 Minuten.

Wenn das Bügeleisen wieder bewegt wird, schaltet es sich erneut ein. Die Betriebsanzeige leuchtet wieder dauerhaft und die Temperatur- und Heizstufeneinstellung wird angezeigt. Der Schriftzug „HEATING“ blinkt so lange, bis die eingestellte Temperatur erreicht ist. Jetzt können Sie weiterbügeln.

BEDIENUNG

Allgemeine Hinweise

Wenn Sie das Bügeleisen zum ersten Mal verwenden, bemerken Sie eventuell einen leichten Rauchaustritt oder Geräusche, die vom Ausdehnen von Plastikteilen stammen. Dies ist völlig normal und hört nach kurzer Zeit wieder auf.



Bevor Sie das Bügeleisen zum ersten Mal verwenden, empfehlen wir Ihnen, mit dem Bügeleisen ein altes Baumwollhandtuch mit der höchsten Temperatureinstellung und Dampffunktion zu bügeln, um mögliche Fertigungsrückstände vollständig zu entfernen. Anschließend das Bügeleisen

abkühlen lassen und wie im Kapitel „Reinigung und Pflege“ beschrieben gründlich reinigen.



Achtung! Verbrennungsgefahr!

Fassen Sie das Bügeleisen während des Betriebs nur am Griff an.
Richten Sie den austretenden Dampf nie auf Personen oder Tiere.
Versuchen Sie nie, Kleidung am Körper zu bearbeiten.

Beschreibung der Displayanzeige

Im Display (3) werden alle Betriebs- und Einstellfunktionen des Bügeleisens angezeigt.

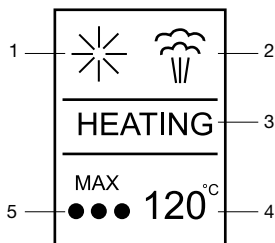

- 1- Betriebsanzeige - leuchtet dauerhaft im normalen Betrieb
- blinkt bei aktiviertem Auto-Stopp
- animiert bei aktivierter Dampffunktion
- 2- Dampffunktion - leuchtet bei aktivierter Dampffunktion
- 3- HEATING - Schriftzug blinkt, bis gewählte Temperatur erreicht ist (auch beim Abkühlen)
- 4- Temperaturanzeige - zeigt die eingestellte Solltemperatur an (80-120-160-200 °C)
- 5- Bügelsymbol - zeigt die eingestellte Temperaturstufe mit Bügelsymbol an. In der Einstellung 200 °C erscheint zusätzlich die Anzeige MAX

Vorbereitung

Sortieren Sie die Wäsche nach den internationalen Symbolen auf den Etiketten. Sollten diese nicht mehr vorhanden sein, orientieren Sie sich an den Stoffarten.

ETIKETT	STOFFART	THERMOSTAT-EINSTELLUNG
	Synthetik	niedrige Temperatur
	Seide - Wolle	mittlere Temperatur
	Baumwolle - Leinen	hohe Temperatur
	Stoff darf nicht gebügelt werden	

Bügeln Sie erst diejenigen Kleidungsstücke, die bei niedriger Temperatur gebügelt werden sollen. Dies reduziert die Wartezeit (das Bügeleisen braucht nicht so lange, um sich aufzuheizen) und vermindert das Risiko, den Stoff zu verbrennen.

Füllen des Wassertanks



Achtung!

Füllen Sie kein destilliertes Wasser oder Wasser mit chemischen Zusätzen oder Aromastoffen in den Tank. Dies kann zur Beschädigung des Geräts oder des integrierten Kalk-Systems führen. Verwenden Sie ausschließlich reines, ungefiltertes Leitungswasser.

- Vergewissern Sie sich, dass der Stecker aus der Steckdose gezogen ist.
- Halten Sie das Bügeleisen mit der Spitze nach unten und öffnen Sie die Klappe (9) auf der Standfläche.
- Füllen Sie mit dem Messbecher (18) Leitungswasser bis zur „MAX“-Markierung (12) in die Öffnung des Wassertanks (Bild 1).



Gießen Sie das Wasser langsam in den Wassertank und beobachten Sie den Wasserstand. Füllen Sie nicht mehr ein als die maximale Menge, die auf dem Wassertank mit "MAX" gekennzeichnet ist.

- Schließen Sie die Klappe (9) und trocknen Sie eventuell verschüttetes Wasser ab.

Anschluss an die Stromversorgung

- Schließen Sie das Bügeleisen nur an eine ordnungsgemäß installierte Schutzkontaktsteckdose mit einer Wechselspannung gemäß Typenschild an.
- Die Steckdose muss auch nach dem Anschließen leicht zugänglich sein, damit Sie das Gerät im Bedarfsfall schnell vom Netz trennen können.
- Wenn die Verwendung von Verlängerungskabeln erforderlich ist, verwenden Sie nur dreipolige Kabel mit Schutzkontakt, die für die Leistung des Bügeleisens geeignet sind.

Temperatenauswahl

- Stellen Sie das Bügeleisen senkrecht auf der Abstellfläche (10) ab.
- Stecken Sie den Stecker in die Steckdose.
- Wählen Sie mit den Tasten für die Temperatureinstellung (4) gemäß dem internationalen Symbol auf dem Etikett des Kleidungsstücks eine Temperaturstufe aus (Bild 2). Drücken auf die Taste an der linken Geräteseite erhöht die Temperatur, drücken der rechten Taste verringert diese.
- Die Betriebsanzeige des Displays (3) leuchtet dauerhaft und im unteren Bereich des Displays werden die eingestellte Temperatur und das Bügelsymbol angezeigt.
- Das Blinken des Schriftzuges HEATING zeigt an, dass sich das Bügeleisen aufheizt. Warten Sie, bis der Schriftzug erlischt, bevor Sie mit dem Bügeln beginnen.



Die eingestellte Temperatur wird automatisch beibehalten, von Zeit zu Zeit wird dazu das Heizelement ein- und ausgeschaltet. Sie hören das an einem leisen Klickgeräusch. Wenn Sie eine niedrigere Temperatur einstellen, nachdem Sie bei höherer Temperatur gebügelt haben, dürfen Sie erst weiterbügeln, wenn der Schriftzug HEATING nicht mehr blinkt.

TROCKENBÜGELN

- Beim Einschalten des Dampfbügeleisens ist die Dampffunktion automatisch deaktiviert. Wenn Sie ohne Dampf bügeln möchten, warten Sie ab, bis die eingestellte Temperatur erreicht ist.
- Dann können Sie mit dem Trockenbügeln beginnen, ohne dass Dampf abgegeben wird.

BÜGELN MIT WASSERDAMPF

Dampffunktion einschalten

- Schalten Sie mit der Taste (2) die Dampffunktion ein. Es ertönt ein Tonsignal und im Display wird das Dampfsymbol angezeigt (Bild 3).
- Beachten Sie, dass die Dampffunktion nur aktiviert werden kann, wenn eine Temperatur von mindestens 160 °C eingestellt und erreicht ist (HEATING blinkt nicht mehr).
- Drücken Sie zum Deaktivieren der Funktion Taste (2) erneut.



Das Bügeleisen gibt nur dann ständig Dampf ab, wenn Sie es waagrecht halten. Wenn Sie das Bügeleisen senkrecht hinstellen, oder wenn die Dampffunktion ausgeschaltet ist, wird kein Dampf mehr abgegeben.

Dampfstoß- und Dampfauswahl bei senkrechtem Bügeln

Betätigen Sie die Dampfstoßtaste (6), damit ein kraftvoller Dampfstoß erzeugt wird, der Stoffe durchdringt und die hartnäckigsten Falten glättet. Warten Sie einen kurzen Moment, bevor Sie weiterbügeln (Bild 4).

Wenn Sie die Dampfstoßtaste in gewissen Abständen betätigen, können Sie auch senkrecht bügeln (Vorhänge, aufgehängte Kleidungsstücke etc.) (Bild 5).

Die Dampfstoß-Funktion kann nur bei hohen Temperaturen verwendet werden. Drücken Sie die Dampfstoß-Taste nicht öfter kurz hintereinander, da es sonst zum Austritt von heißen Wassertropfen kommen kann. Bügeln Sie erst dann weiter, wenn das Bügeleisen wieder aufgeheizt ist und eventuelle Wassertropfen verdampft sind.

SPRAYFUNKTION

Die Sprayfunktion kann sowohl beim Trockenbügeln, als auch beim Bügeln mit Wasserdampf verwendet werden.

Achten Sie darauf, dass sich Wasser im Wassertank befindet. Wenn Sie die Sprühtaste (5) langsam drücken, erhalten Sie einen dichten Strahl. Wenn Sie schnell drücken, ist der Strahl tröpfchenförmig und fein (Bild 6).



Wir empfehlen Ihnen, empfindliche Stoffe vor der Verwendung der Sprayfunktion (5) anzufeuchten oder ein feuchtes Tuch zwischen Bügeleisen und Stoff zu legen. Zur Vermeidung von Flecken verwenden Sie die Sprayfunktion bitte nicht auf Seide oder synthetischen Textilien.

TIPPS FÜR GUTE BÜGELERGEBNISSE

Wir empfehlen Ihnen, bei Kleidungsstücken mit besonderer Verarbeitung (Pailletten, Stickerei, Plüsch) möglichst niedrige Temperaturen zu wählen.

Bei Stoffen, die aus unterschiedlichen Materialien bestehen (z.B. 40% Baumwolle, 60% Synthetik), wählen Sie die niedrigere Temperatur.

Wenn Ihnen die Zusammensetzung eines Stoffes nicht bekannt ist, finden Sie die richtige Temperatur, indem Sie an einer nicht sichtbaren Stelle des Stoffes einen Bügeltest durchführen. Beginnen Sie bei einer niedrigen Temperatur, steigern Sie diese allmählich, bis die ideale Temperatur erreicht ist.

Bügeln Sie niemals Stoffe, an denen sich Spuren von Schweiß oder andere Flecken befinden. Die Hitze der Bügeleisen-Sohle fixiert die Flecken auf dem Stoff. Sie lassen sich dann nicht mehr entfernen.

Damit Seide, Wollstoffe oder synthetische Materialien keine glänzenden Stellen bekommen, bügeln Sie sie mit der Innenseite nach außen.

Samtstoffe bügeln Sie nur in eine Richtung (dem Faserverlauf folgend) und üben keinen starken Druck aus, damit keine Glanzstellen entstehen.

Je mehr Wäsche in die Waschmaschine gefüllt wird, desto mehr Falten bekommt die Wäsche. Dies gilt auch für das Schleudern bei sehr hohen Umdrehungszahlen.

Viele Stoffe sind leichter zu bügeln, wenn sie noch nicht vollständig trocken sind. Seide sollte beispielsweise immer in leicht feuchtem Zustand gebügelt werden.

Lassen Sie frische Bügelwäsche auskühlen, bevor Sie diese in den Schrank räumen. Bügelwarme Wäsche knittert leichter.

WARTUNG UND PFLEGE



Achtung:

Ziehen Sie vor jeder Reinigung oder Pflege des Bügeleisens den Stecker und lassen Sie das Bügeleisen abkühlen.

Tauchen Sie das Gerät und die Anschlussleitung nicht in Wasser.

Sämtliche Ablagerungen, Reste von Wäschestärke oder andere Rückstände auf der Sohle des Bügeleisens lassen sich mit einem feuchten Tuch oder einem flüssigen, nicht scheuernden, Reinigungsmittel entfernen.

Vermeiden Sie es, die Sohle mit Stahlwolle oder Metallgegenständen zu verkratzen.

Die Plastikteile reinigen Sie erst mit einem feuchten Tuch und anschließend mit einem trockenen.

Selbstreinigung

Die Selbstreinigungsfunktion findet innerhalb der Sohle statt und beseitigt Verunreinigungen und Ablagerungen im Gerät. Wir empfehlen Ihnen, sie alle 10-15 Tage anzuwenden.

- Füllen Sie den Wassertank bis zur angezeigten Maximalmenge.
- Stecken Sie den Stecker in die Steckdose und stellen Sie mit den Tasten (4) auf maximale Temperatur ein.
- Warten Sie, bis der blinkende Schriftzug HEATING erlischt.
- Ziehen Sie den Stecker aus der Steckdose und halten Sie das Bügeleisen waagrecht über der Spüle.
- Drücken Sie die Selbstreinigungstaste (13), bis der Wassertank (11) vollständig entleert ist (Bild 7).
- Wenn die Sohle abgekühlt ist, können Sie sie mit einem feuchten Tuch reinigen.

LAGERUNG



Achtung:

Lassen Sie das Bügeleisen abkühlen, bevor Sie es aufräumen.

- Ziehen Sie den Bügeleisenstecker aus der Steckdose.
- Leeren Sie den Wassertank, indem Sie die Klappe für die Einfüllöffnung (9) öffnen und das Bügeleisen unter leichtem Schütteln ausgießen.
- Lassen Sie das Bügeleisen vollständig auskühlen.
- Wickeln Sie das Kabel locker um die Abstellfläche (10) (Bild 8).
- Stellen Sie das Bügeleisen immer senkrecht auf.

FEHLERBEHEBUNG

Fehler	Mögliche Ursache / Abhilfe
Keine Funktion	Stecker in der Steckdose? Netzkabel anschließen.
Keine Dampffunktion, kein Sprühen möglich	Wassertank leer? Wassertank bis zur MAX-Markierung füllen.
Wassertropfen auf der Bügelsohle	Temperatur zu niedrig eingestellt, Dampfmenge zu hoch? Temperatur erhöhen, Dampfmenge reduzieren. Dampfstoß in zu kurzen Abständen verwendet? Längere Pausen zwischen den Dampfstößen einhalten.
Pieptöne ertönen, Betriebsanzeige blinkt	Auto-Stopp aktiv? Das Bügeleisen bewegen, um es wieder zu aktivieren.

Falls Sie die Störung mit diesen Vorschlägen nicht beseitigen können, wenden Sie sich bitte an unseren Kundenservice.

Sie erhalten auf dieses Gerät 2 Jahre Garantie ab Kaufdatum. Das Gerät wurde sorgfältig produziert und vor Anlieferung gewissenhaft geprüft. Bitte bewahren Sie den Kassenbon auf, als Nachweis für den Kauf.

Bitte setzen Sie sich im Garantiefall mit unserer Servicehotline telefonisch in Verbindung. Nur so kann eine kostenlose Einsendung Ihrer Ware gewährleistet werden. Bitte bewahren Sie den Original Karton auf, damit das Gerät im Garantiefall transportsicher verpackt und versendet werden kann.

Die Garantieleistung gilt nur für Material- oder Fabrikationsfehler, nicht aber für Verschleißteile oder für Beschädigungen an zerbrechlichen Teilen. Das Produkt ist lediglich für den privaten und nicht für den gewerblichen Gebrauch bestimmt. Bei missbräuchlicher und unsachgemäßer Behandlung, Gewaltanwendung und bei Eingriffen, die nicht von unserer autorisierten Service-Niederlassung vorgenommen wurden, erlischt die Garantie. Ihre gesetzlichen Rechte werden durch diese Garantie nicht eingeschränkt. Diese Garantie gilt nur gegenüber dem Erstkäufer und ist nicht übertragbar.

ENTSORGUNG



Wenn das Gerät einmal ausgedient hat, entsorgen Sie es ordnungsgemäß.

Geben Sie das Gerät an einer Sammelstelle für Elektro- und Elektronikschrott ab. Werfen Sie es nicht in den Hausmüll.

Entsorgen Sie auch die Verpackungsmaterialien ordnungsgemäß und umweltgerecht. Diese sind Rohstoffe und können wiederverwertet werden. Informieren Sie sich bei Ihrer örtlichen Verwaltung über die aktuell geltenden Entsorgungsbestimmungen und über Öffnungszeiten der Sammelstellen.

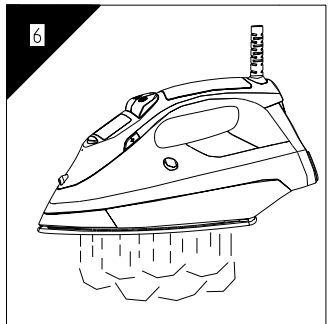
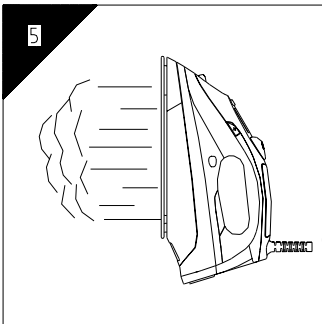
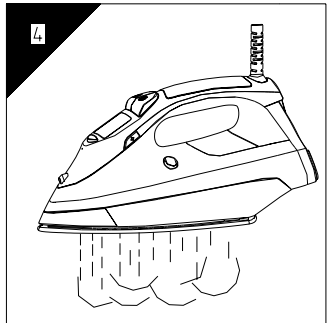
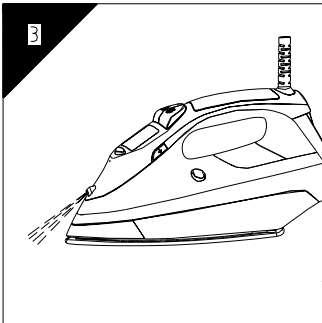
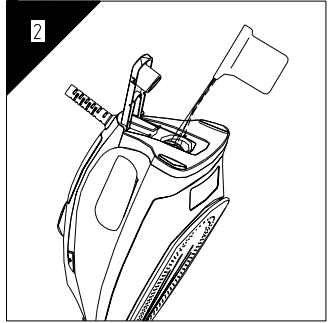
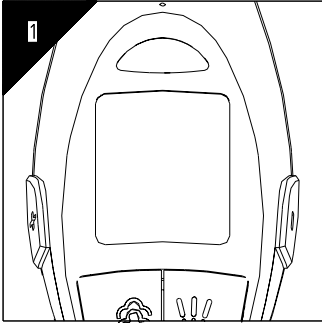

ISTRUZIONI PER L'USO

SINGER SNG 9.26 FERRO DA STIRO A VAPORE FULL FUNCTION

220/240V ~50/60 Hz max 2600W

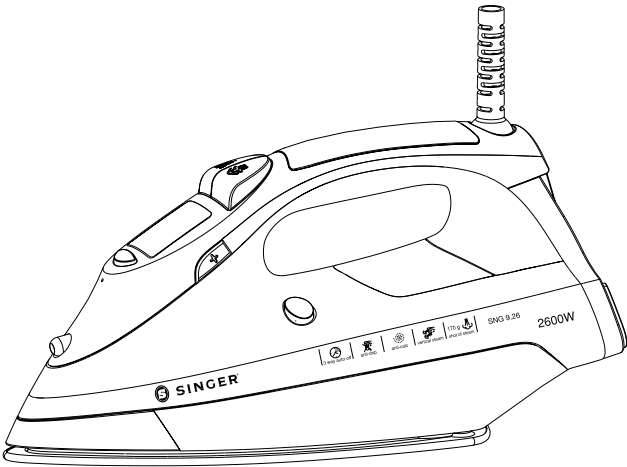

www.singer.com

IMPORTANTI NORME DI SICUREZZA

Nell'utilizzare il vostro ferro da stiro, dovete seguire sempre alcune basilari norme di sicurezza, tra cui le seguenti:

PRIMA DI USARE IL FERRO LEGGETE PER INTERO QUESTO MANUALE DI ISTRUZIONI.

1. Usate il ferro solo per gli usi per cui è stato costruito.
2. Per evitare il rischio di folgorazione non immergete il ferro in acqua o in altri liquidi.
3. Prima di inserire o staccare la presa di corrente, il ferro deve sempre essere messo sulla posizione "Off", Per scollegare il ferro, non tirate il cavo di alimentazione, ma prendete la spina e tirate.
4. Il cavo di alimentazione non deve venire a contatto con superfici calde. Prima di riporre il ferro fatelo raffreddare completamente. Quando riponete il ferro, avvolgete il cavo attorno al ferro, senza stringere.
5. Il ferro deve essere sempre scollegato dalla presa di rete quando viene riempito di acqua, quando viene svuotato o quando rimane inutilizzato.
6. Non utilizzate il ferro se ha il cavo di alimentazione danneggiato, se è il ferro caduto o è danneggiato. Per evitare il rischio di folgorazioni, non provate a smontare il ferro, ma portatelo in un centro assistenza qualificato per essere controllato e riparato. Se il ferro viene rimontato in modo scorretto, può esporre al rischio di folgorazione quando viene utilizzato nuovamente.
7. E' sempre necessario sorvegliare gli elettrodomestici se vi sono bambini nelle vicinanze o sono utilizzati da minori. Non lasciate incustodito un ferro collegato o appoggiato su un'asse da stiro.
8. E' possibile ustionarsi toccando parti di metallo calde, acqua molto calda o vapore. Fate attenzione quando capovolgete il ferro. Potrebbe essere rimasta acqua calda nel serbatoio..
9. Se si accende la spia che segnala i guasti, il ferro non funziona correttamente. Scollegatelo dalla presa di rete e portatelo a un centro assistenza qualificato.
10. Il ferro deve essere utilizzato e appoggiato su una superficie stabile.
11. Se mettete il ferro su un supporto, accertatevi che la superficie su cui appoggia il supporto sia stabile.
12. Non dovete utilizzare un ferro che è caduto, che reca segni visibili di danneggiamento o che presenta perdite.
13. Questo elettrodomestico non deve essere utilizzato da persone (bambini compresi) che abbiano ridotte facoltà fisiche, sensoriali o mentali, oppure persone a cui manchino adeguate esperienze e conoscenze, a meno che non ricevano istruzioni sull'uso dell'apparecchio e siano sotto la sorveglianza di una persona responsabile della loro incolumità.
14. E' necessario controllare che i bambini non giochino con questo elettrodomestico.
15. Se il cavo di alimentazione è danneggiato, deve essere sostituito dal produttore, da un centro assistenza autorizzato o da personale similmente qualificato, per evitare il rischio di infortuni.

ISTRUZIONI SPECIALI

Più in particolare:

- NON** fate utilizzare il ferro da bambini o persone inesperte, senza sorveglianza.
- NON** immergete MAI il ferro, il cavo o la spina in alcun liquido.
- NON** lasciate il ferro caldo a contatto con tessuti o superfici molto infiammabili.
- NON** lasciate il ferro collegato inutilmente. Se non lo state utilizzando, staccatelo dalla presa di rete.
- NON** toccate MAI il ferro con mani umide o bagnate.
- NON** staccate la spina dalla presa tirando il cavo o il ferro da stiro.
- NON** lasciate il ferro esposto ad agenti atmosferici (pioggia, sole, ecc.)
- NON** lasciate il ferro incustodito quando è collegato alla presa di rete.
- NON** riempite il serbatoio di acqua prima di aver staccato la spina dalla presa.

ATTENZIONE!

Non utilizzate additivi chimici, sostanze profumate o decalcificanti. Il mancato rispetto delle norme indicate provoca l'annullamento della garanzia.

PARTI E COMPONENTI

- | | |
|--|------------------------------|
| (1) Piastra con feritoie per il vapore | (2) Selettore termostato |
| (3) Base posteriore | (4) Corpo ferro |
| (5) Impugnatura | (6) Ugello per spruzzo acqua |
| (7) Sportello riempimento | (8) Coperchio superiore |
| (9) Pulsante regolazione vapore | (10) Auto-pulizia |
| (11) Pulsante Spruzzo/Getto vapore | (12) Protezione cavo |

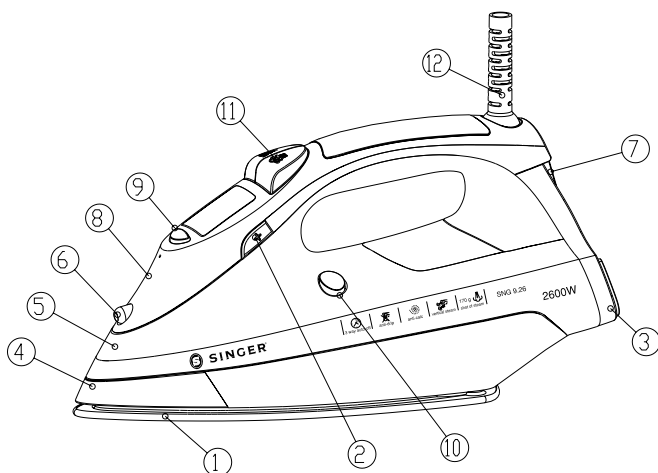

SISTEMA ANTI-CALCARE

Un particolare filtro in resina, all'interno del serbatoio, addolcisce l'acqua e previene il formarsi di incrostazioni sulla piastra. Il filtro in resina è permanente e non richiede sostituzioni.

Vi preghiamo di notare:

Utilizzate solo acqua potabile. L'acqua distillata e demineralizzata altera le caratteristiche fisico-chimiche del sistema anti-calcare "Zero-Calc", rendendolo inefficace. Non utilizzate additivi chimici, sostanze profumate o decalcificanti. Il mancato rispetto delle norme indicate provoca l'annullamento della garanzia.

SISTEMA ANTI-GOCCIOLAMENTO

Con il sistema anti-gocciolamento, potete stirare perfettamente anche i capi più delicati. Questi tessuti vanno sempre stirati a bassa temperatura. La piastra potrebbe raffreddarsi al punto che, invece del vapore, escono gocce di acqua bollente, che possono lasciare segni o macchie. In questi casi, si attiva automaticamente il Sistema Anti-Gocciolamento per impedire la vaporizzazione e consentirvi di stirare anche i tessuti più delicati senza pericolo di rovinarli o macchiarli.

SPEGNIMENTO AUTOMATICO

Il sistema di spegnimento automatico si attiva dopo che il ferro è stato lasciato inutilizzato per 8 minuti in posizione verticale o 30 secondi in posizione orizzontale. La spia luminosa si accende a indicare che il sistema si è inserito. Basterà muovere il ferro perché il suo funzionamento riprenda.

ISTRUZIONI BASE

Quando utilizzate il ferro per la prima volta, è possibile vedere una leggera emissione di fumo e udire alcuni suoni, prodotti dalle parti in plastica che si dilatano. E' un fenomeno normale che dura breve tempo. Prima di stirare per la prima volta, vi raccomandiamo di passare il ferro su uno straccio pulito.

PREPARAZIONE

Ammorbidite la biancheria da stirare, rispettando i simboli internazionali riportati sull'etichetta dei capi. Se non trovate i simboli, fate riferimento al tipo di tessuto.

ETICHETTA	TESSUTO	TERMOSTATO
	Sintetico	• Temperatura bassa
	Seta - lana	•• Temperatura media
	Cotone - lino	••• Temperatura elevata
	Tessuto da non stirare	

Cominciate a stirare i capi che richiedono una temperatura bassa. In questo modo potrete ridurre i tempi di attesa (il ferro impiega meno tempo a scaldarsi che a raffreddarsi) e potrete eliminare il rischio di bruciare il tessuto.

STIRATURA A VAPORE

Riempimento del serbatoio

- Controllate che la spina sia scollegata dalla presa di corrente.
- Spostate il Selettore Vapore (9) su "0" [Fig. 1].
- Aprite lo sportellino (7).
- Sollevate la punta del ferro per aiutare l'acqua a entrare nell'apertura senza traboccare.
- Versate lentamente l'acqua nel serbatoio, usando lo speciale misurino e facendo attenzione a non superare il livello massimo (circa 350 ml) indicato dal segno "MAX" sul serbatoio. [Fig. 2].
- Chiudete lo sportellino (7).

Selezione della temperatura

- Mettete il ferro in posizione verticale.
- Inserite la spina nella presa di corrente.
- Regolate la manopola del termostato (2) in base al simbolo internazionale, riportato dall'etichetta del capo di abbigliamento [Fig. 1]. L'indicazione STANDBY lampeggia a indicare che il ferro si sta scaldando. Per poter stirare, dovete aspettare che l'indicazione "STANDBY" smetta di lampeggiare.

Attenzione: Mentre stirate, l'indicazione STANDBY appare a intervalli, a indicare che viene mantenuta la temperatura selezionata. Se abbassate la temperatura sul termostato, dopo aver stirato a temperatura elevata, non cominciate a stirare prima che l'indicazione STANDBY si sia nuovamente accesa.

Quantità di vapore

Il selettore di vapore regola la quantità di vapore (9).

- Portate il selettore di vapore su una posizione intermedia tra 3 e 4, in base alla quantità di vapore richiesto e alla temperatura selezionata [Fig. 1].

Attenzione: il ferro emette vapore in continuazione solo se tenete il ferro in posizione orizzontale. Per interrompere il flusso continuo di vapore mettete il ferro in posizione verticale o mettete il selettore di vapore sulla posizione "0". Come indicato sul selettore di vapore (9) e nella tabella iniziale, potete utilizzare il vapore solo alle temperature più elevate. Se la temperatura selezionata è troppo bassa, dalla piastra potrebbero uscire gocce d'acqua. Nelle posizioni 1 e 2 non vi è uscita di vapore. Nelle posizioni 3 e 4, il vapore esce solo quando la temperatura raggiunge il livello programmato. A quel punto esce il vapore.

Getto di vapore ed emissione di vapore per stirare in verticale

Premendo il pulsante getto di vapore (11) potete generare un potente getto di vapore, capace di penetrare i tessuti e di ammorbidire le pieghe più difficili e resistenti. Prima di poter premere il pulsante per un nuovo getto di vapore, dovete attendere qualche secondo [Fig. 4].

Premendo a intervalli il pulsante getto di vapore, potete stirare tenendo il ferro in posizione verticale (tende, abiti appesi, ecc.) [Fig. 5].

Attenzione: la funzione di getto di vapore può essere utilizzata solo a temperatura elevata. Interrompete l'emissione di vapore quando l'indicazione "STANDBY" appare e inizia a lampeggiare. Continuate a stirare solo dopo che l'indicazione si è spenta.

STIRATURA A SECCO

Per stirare senza vapore, seguite le istruzioni della sezione "stiratura a vapore", lasciando il selettore di vapore (9) sulla posizione "0".

Spruzzo d'acqua

Controllate che ci sia acqua nel serbatoio. Premete il pulsante spruzzo d'acqua (11) lentamente (per uno spruzzo denso) o rapidamente (per uno spruzzo vaporizzato).

Attenzione: con i tessuti delicati, vi raccomandiamo di inumidire i tessuti prima di utilizzare la funzione di spruzzo d'acqua (11), o di interporre uno straccio umido tra ferro e tessuto. Per evitare macchie, non utilizzate lo spruzzo d'acqua su seta o tessuti sintetici.

PULIZIA

Attenzione: Prima di effettuare qualsiasi operazione di pulizia del ferro, controllate che sia stato scollegato dalla presa di corrente.

Eventuali depositi, o residui di amido o di appretto rimasti sulla piastra possono essere puliti con un panno umido o con un detergente liquido non abrasivo.

Non strofinate la piastra con paglietta metallica o altri oggetti di metallo.

Le parti in plastica possono essere pulite con un panno umido e asciugate con un panno asciutto.

AUTO-PULIZIA

La funzione di Autopulizia rimuove le impurità all'interno della piastra. Vi consigliamo di utilizzarla ogni 10-15 giorni. Istruzioni:

- Riempite al massimo il serbatoio di acqua e mettete il selettore di vapore (9) su "0"
- Mettete il selettore del termostato (2) sulla temperatura massima e aspettate che l'indicazione STANDBY si spenga.
- Staccate la spina dalla presa di corrente e tenete il ferro in posizione orizzontale sul lavandino.
- Mantenete l'impostazione Auto pulizia (10) fino a che tutta l'acqua bollente, il vapore e le impurità sono uscite.
- Quando il ferro si è raffreddato, potete pulire la piastra con un panno umido.

COME RIPORE IL FERRO

- Staccate la spina del ferro dalla presa di corrente.
- Svuotate il serbatoio capovolgendo il ferro e scuotendolo delicatamente.
- Lasciate che il ferro si raffreddi completamente.
- Arrotolate il cavo di corrente con l'apposito dispositivo.
- Riponete il ferro sempre in posizione verticale.

CONSIGLI PER STIRARE BENE

Quando stirate capi che hanno finiture particolari (lustrini, ricami, ecc.) vi raccomandiamo di utilizzare le temperature più basse.

Se il tessuto è misto (es: 40% cotone e 60% sintetico), impostate il termostato sulla temperatura della fibra che richiede meno calore.

Se non conoscete la composizione del tessuto, trovate la temperatura adatta facendo delle piccole prove di stiratura su un angolo nascosto del capo, partendo dalle temperature più basse e aumentando gradatamente fino a raggiungere la temperatura ideale.

Non stirate mai parti dell'indumento che hanno tracce di sudore o altre macchie. Il calore della piastra fissa le macchie sul tessuto, rendendole impossibili da rimuovere.

L'uso di colle a caldo è più efficace se utilizzate un ferro a secco a temperatura moderata.

Una temperatura eccessiva rischia di bruciare la colla con il rischio di formare un segno giallastro.

Per evitare di lasciare striature sugli indumenti in seta, lana o sintetico, stirateli sempre a rovescio.

Per evitare di lasciare striature sugli indumenti in velluto, stirateli in un unico senso, seguendo le fibre, senza premere con il ferro.

Più la lavatrice è carica, più gli indumenti risultano spiegazzati. Questo capita anche quando la centrifuga gira a velocità molto alta.

Molti tessuti sono più facili da stirare se non sono completamente asciutti. La seta, ad esempio, andrebbe sempre stirata umida.



Significato del simbolo con il bidone della spazzatura e la croce:

Non buttate gli elettrodomestici tra i normali rifiuti indifferenziati, ma smaltiteli separatamente.

Contattate il vostro Comune per conoscere le modalità disponibili.

Se gli elettrodomestici vengono smaltiti nelle normali discariche, potrebbero disperdersi nel terreno sostanze pericolose che si inserirebbero nella catena alimentare, provocando danni alla vostra salute e al vostro benessere.

Quando si sostituisce un elettrodomestico con uno nuovo, il negoziante è obbligato per legge a ritirare il vostro vecchio apparecchio per smaltirlo gratuitamente.

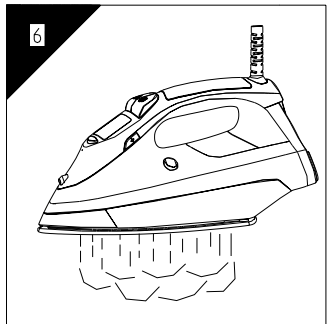
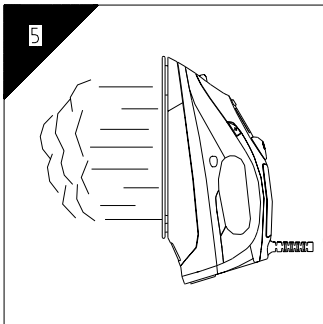
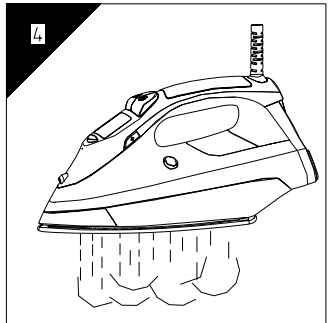
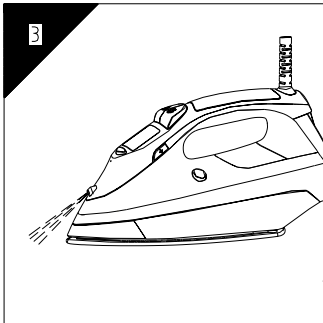
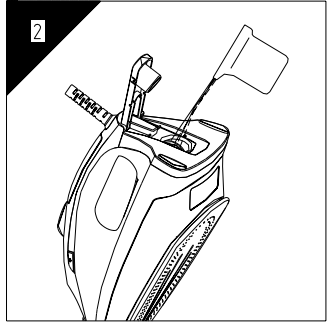
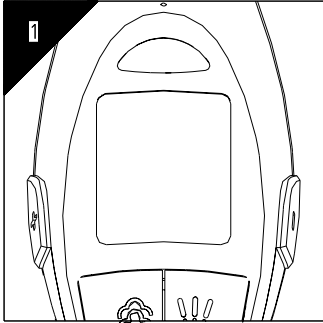

INSTRUCCIONES

SINGER SNG 9.26
PLANCHA DE VAPOR
DE FUNCIONES COMPLETAS

220/240V ~50/60 Hz max 2600W

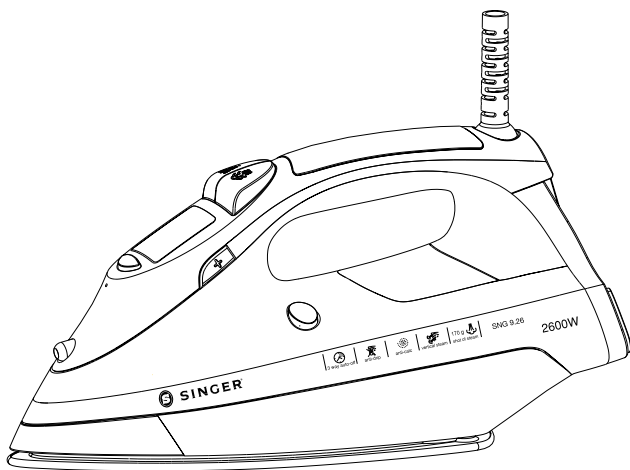

www.singer.com

INSTRUCCIONES IMPORTANTES DE SEGURIDAD

Cuando use su plancha, siempre debe observar las precauciones básicas de seguridad, incluyendo lo siguiente:

LEA TODAS LAS INSTRUCCIONES ANTES DE UTILIZARLA

1. Use la plancha sólo para el fin planeado.
2. Para protegerse en contra de un choque eléctrico, no sumerja la plancha en agua u otros líquidos.
3. La plancha siempre debe estar en "Apagado", antes de conectarla o desconectarla del tomacorriente. Nunca tire del cable para desconectar; sujete la clavija, entonces desconecte.
4. No permita que el cable esté en contacto con superficies calientes. Deje enfriar por completo la plancha antes de guardarla. Enrolle el cable en la plancha de forma holgada cuando la guarde.
5. Siempre desconecte la plancha del tomacorriente cuando llene o vacíe el agua y nunca cuando esté conectada.
6. No utilice la plancha si el cable está dañado o si la plancha se le ha caído o se ha dañado. Para evitar riesgo de choque eléctrico, no intente desarmar la plancha, llévela a un técnico calificado para su diagnóstico y reparación. Un re ensamble incorrecto puede provocar un choque eléctrico cuando se utilice de nuevo.
7. Se requiere de supervisión para cualquier electrodoméstico cuando se usa cerca de niños. Nunca deje la plancha sin atender mientras está conectada o sobre la tabla de planchar.
8. Puede sufrir quemaduras si se tocan las partes de metal caliente, el agua caliente o el vapor. Tenga cuidado cuando voltee la plancha hacia abajo - puede haber agua caliente en el depósito.
9. Si se ilumina el indicador de mal funcionamiento, la plancha no está operando normalmente. Desconéctela y llévela con un técnico de servicio calificado.
10. La plancha debe usarse y apoyarse en una superficie estable.
11. Cuando se coloca la plancha sobre su descanso, asegúrese que la superficie en que se apoya sea estable.
12. La plancha no debe usarse si se ha caído, si tiene señales visibles de daños o presenta fugas.
13. Este aparato no debe usarse por personas (incluyendo niños) con capacidades sensoriales o físicas reducidas o con falta de conocimiento o capacidad, a menos que sean supervisadas o se le proporcione instrucción sobre el uso del aparato por una persona responsable de su seguridad.
14. Los niños deben estar supervisados para asegurarse de que no jueguen con el aparato
15. Si se daña el cable de alimentación, debe ser remplazado por el fabricante, su agente de servicio o personas igualmente calificadas para evitar riesgos.

INSTRUCCIONES ESPECIALES

1. Para evitar una sobrecarga, no conecte otro electrodoméstico de alto consumo de energía en la misma toma.
2. Si es absolutamente necesario el uso de un cable de extensión, este debe ser de 10 amperes. Cables con menos amperaje se pueden sobrecalentar. Tenga cuidado cuando acomode el cable de modo que no resulte tenso o se pueda tropezar.

GUARDE ESTAS INSTRUCCIONES

Más específicamente:

- NO** deje que niños o personas no capaces usen el aparato sin supervisión.
- NUNCA** sumerja la plancha, cable o clavija en ningún líquido.
- NO** deje la plancha caliente sobre telas o en superficies inflamables.
- NO** deje el aparato conectado de forma innecesaria. Desconéctelo del tomacorriente cuando ya no lo esté usando.
- NUNCA** toque el aparato con las manos mojadas o húmedas.
- NO** tire del cable o el aparato en sí para desconectarlo del tomacorriente.
- NO** deje el aparato expuesto a las inclemencias del clima (lluvia, sol, etc.)
- NO** deje la plancha sin supervisión cuando se halle conectada al tomacorriente.
- NO** llene el depósito con agua sin antes haber desconectado la plancha del tomacorriente.

¡NOTE POR FAVOR!

No use aditivos químicos, sustancias aromatizantes o eliminadores de cal. El no seguir estas observaciones lleva a la pérdida de la garantía.

DESCRIPCIÓN DEL APARATO

- | | |
|--------------------------------------|---------------------------|
| (1) Suela con orificios de vapor | (2) Perilla de termostato |
| (3) Descanso del talón | (4) Borde |
| (5) Asa | (6) Boquilla de rociado |
| (7) Tapa de llenado | (8) Cubierta superior |
| (9) Botón de ajuste de vapor | (10) auto limpieza |
| (11) Botón de rociado/golpe de vapor | (12) Protección del cable |

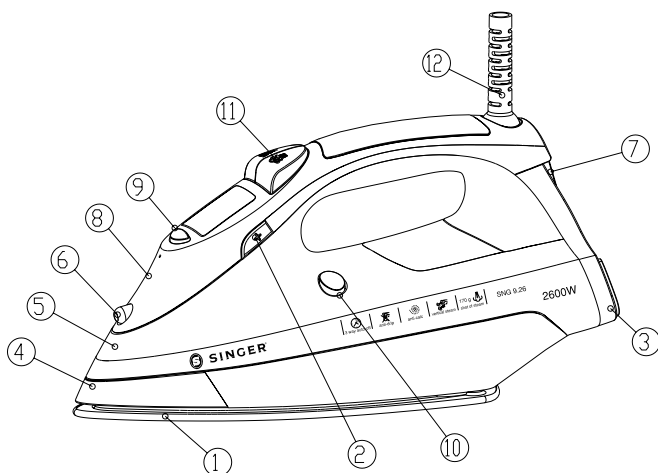

SISTEMA ANTI CAL

Un filtro de resina especial dentro del depósito de agua suaviza el agua y evita la acumulación de cal en la suela. El filtro de resina es permanente y no requiere de cambio.

Nota:

Use sólo agua de la llave. Agua destilada y/o desmineralizada inutiliza el sistema anti cal "Zero-Cal" alterando sus características físico-químicas.

No use aditivos químicos, sustancias perfumadas o descalcificadoras. El no observar esto conduce a la pérdida de la garantía.

SISTEMA ANTI GOTEO

Con el sistema anti goteo, puede planchar perfectamente incluso las telas más delicadas. Planche siempre estas telas a bajas temperaturas. La suela puede enfriarse al punto donde no salga más vapor, pero con frecuencia gotas de agua hirviendo pueden dejar marcas o manchas. En tales casos, el sistema Anti goteo se activa de forma automática para evitar la vaporización, de modo que puede planchar las telas más delicadas sin el riesgo de mancharlas.

APAGADO AUTOMÁTICO

El apagado automático del aparato se activa después de que la plancha se deja en posición vertical por aproximadamente ocho minutos o treinta segundos si se deja en posición horizontal. La luz se enciende para indicar que se ha activado el apagado. Tan pronto como mueva la plancha, el dispositivo se apaga y la plancha vuelve a su funcionamiento.

INSTRUCCIONES GENERALES

Cuando usa la plancha por vez primera, puede notar una ligera emisión de humo y escuchar algunos sonidos hechos por los plásticos que se expanden. Esto es normal y se detiene después de un rato. Recomendamos también pasar la plancha sobre un paño normal antes de usarla por vez primera.

PREPARACIONES

Suavice las prendas a planchar según los símbolos internacionales en la etiqueta de la prenda, o si no se encuentra, según el tipo de tela.

ETIQUETA EN LA PRENDA	TIPO DE TELA	REGULACIÓN DEL TERMOSTATO
	sintética	• Baja temperatura
	Seda - lana	•• Temperatura media
	Algodón - lino	••• Temperatura alta
	La tela no debe plancharse	

Comience a planchar las prendas que requieran de baja temperatura. Esto reduce los tiempos de espera (la plancha necesita menos tiempo para calentarse que para enfriarse) y elimina el riesgo de quemar la tela.

PLANCHANDO CON VAPOR

Llenando el depósito

- Revise que la clavija esté desconectada del tomacorriente.
- Mueva el selector (9) a "0" [Fig. 1].
- Abra la tapa (7).
- Levante la punta de la plancha para ayudar a la entrada del líquido sin que se derrame.
- Vierta lentamente el agua en el depósito usando la medida especial y teniendo cuidado de no sobrepasar el nivel máximo (cerca de 350 ml) indicado por "MAX" en el depósito [Fig. 2].
- Cierre la tapa (7).

Seleccionando la temperatura

- Coloque la plancha en posición vertical.
- Coloque la clavija en el tomacorriente.
- Ajuste la perilla del termostato (2) de acuerdo con el símbolo internacional en la pantalla LCD [Fig. 1]. El símbolo STANDBY parpadeante indica que la plancha se está calentando.

Espere a que el símbolo "STANDBY" ya no parpadee antes de planchar.

Advertencia: El símbolo STANDBY aparece en intervalos, indicando que la temperatura seleccionada se mantiene. Si baja la temperatura del termostato después de planchar en alta temperatura, no comience a planchar hasta que el símbolo STANDBY destelle de nuevo.

Seleccionando el vapor

La cantidad de vapor se regula con el selector de vapor (9).

- Presione el selector de vapor a una posición entre 3 y 4 dependiendo de la cantidad de vapor requerido y la temperatura seleccionada [Fig. 1].

Advertencia: La plancha emite vapor continuamente sólo si la mantiene de forma horizontal. Puede detener el vapor continuo colocando la plancha en posición vertical o moviendo el selector de vapor a "0". Como se indica en la perilla de termostato (2) y en la tabla inicial, sólo puede usar el vapor en las temperaturas más altas. Si la temperatura seleccionada es muy baja, puede escurrir agua de la suela de la plancha. En grado 1 y 2 no sale vapor. En grado 3 y 4 sólo cuando la temperatura llega al punto indicado saldrá vapor.

Seleccionando golpe de vapor cuando se plancha verticalmente

Presione el botón Golpe de vapor (5) para generar un poderoso golpe de vapor que pueda penetrar los tejidos y suavizar las arrugas más difíciles. Espere unos segundos antes de volver a presionar [Fig. 4].

Presionando el botón de golpe de vapor en intervalos de tiempo, puede planchar verticalmente (cortinas, prendas colgadas, etc.) [Fig. 5].

Advertencia: la función de golpe de vapor sólo puede usarse en altas temperaturas. Detenga la emisión cuando destelle el símbolo "STANDBY", luego comience a planchar de nuevo sólo después de que se haya apagado el indicador.

PLANCHANDO EN SECO

Para planchar sin vapor, siga las instrucciones en la sección "planchando con vapor", dejando el selector de vapor (9) en la posición "0".

Función de Rociado

Asegúrese que haya agua en el depósito. Presione el botón de rociado (11) lentamente (para un rociado denso) o rápidamente (para un rociado vaporizado).

Advertencia: para telas delicadas, recomendamos humedecer la tela antes de usar la función de rociado (11), o colocar un paño humedecido entre la plancha y la tela. Para evitar que se manchen, no use el rociado en seda o telas sintéticas.

LIMPIEZA

Note por favor: antes de limpiar la plancha en cualquier forma, asegúrese que la clavija del aparato no esté conectada al tomacorriente.

Cualquier acumulación, residuos de almidón dejados en la suela pueden quitarse usando un paño humedecido o un detergente líquido no abrasivo.

Evite tallar la suela con fibras de metal u objetos metálicos.

Las partes de plástico pueden limpiarse con un paño humedecido luego con un paño seco.

AUTO LIMPIEZA

La característica de auto limpieza limpia por dentro la suela, removiendo impurezas.

Recomendamos usarla cada 10-15 días. Instrucciones:

- Llene el depósito hasta el nivel máximo indicado y coloque el selector de vapor (9) en "0".
- Coloque la perilla del termostato (2) en la temperatura máxima y espere a que el símbolo STANDBY se apague.
- Desconecte la clavija del tomacorriente y sostenga la plancha horizontalmente sobre el lavabo.
- Presione el botón de limpieza (10) hasta que toda el agua hirviendo, vapor e impurezas hayan salido.
- Cuando se haya enfriado la suela, puede limpiarla con un paño húmedo.

COMO GUARDARLA

- Desconecte la clavija de la plancha del tomacorriente.
- Vacíe el depósito volteando la plancha hacia abajo y agitando suavemente.
- Deje que la plancha se enfríe por completo.
- Enrolle el cable con el rebobinador.
- Guarde siempre la plancha en posición vertical.

CONSEJOS PARA UN BUEN PLANCHADO

Recomendamos usar las temperaturas más bajas con telas que tengan acabados inusuales (lentejuelas, bordados, aplicaciones, etc.).

Si la tela es mixta (ej. 40% algodón, 60% sintético), ajuste el termostato a la temperatura de la fibra que requiera la menor temperatura.

Si no conoce la composición de la tela, determine la temperatura adecuada probando en una esquina oculta de la prenda. Inicie con una temperatura bajo y aumentela gradualmente hasta que alcance la temperatura ideal.

Nunca planche áreas con rastros de transpiración u otras marcas: el calor de la suela fija las manchas en la tela, haciéndolas irremovibles.

El tamaño es más efectivo si usa una plancha seca a una temperatura moderada: el exceso de calor deja una quemadura superficial con el riesgo de dejar una marca amarillenta.

Para evitar marcar prendas de seda, lana o sintéticas, plánelas por el revés.

Para evitar dejar marcas brillantes en prendas de terciopelo, planche en una dirección (siguiendo las fibras de tela) y no haga presión sobre la plancha.

Entre más pesada sea la carga de ropa en la lavadora, las prendas saldrán con más arrugas.

Esto sucede también cuando las revoluciones del centrifugado son muy rápidas.

Muchas telas son más fáciles de planchar si no están completamente secas.

Por ejemplo, la seda siempre debe plancharse ligeramente húmeda.



Significado del bote de basura con ruedas cruzado:

No deseche aparatos eléctricos como desperdicios sin separar, utilice sistemas de recolección de separación de desechos.

Contacte con la dependencia local para información acerca de los sistemas de recolección de separación disponibles.

Si aparatos eléctricos se desechan en tiraderos, pueden escurrir sustancias peligrosas hacia los mantos freáticos y entrar en la cadena alimenticia, dañando su salud y bienestar.

Cuando sustituya electrodomésticos viejos por nuevos, el vendedor detallista está obligado legalmente a tomar su viejo aparato para su desecho libre de cargos.

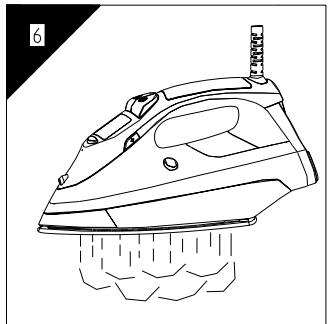
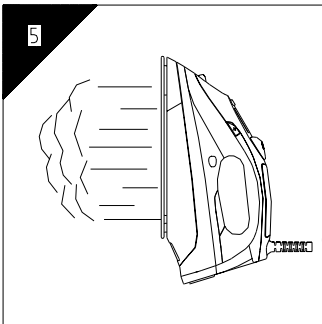
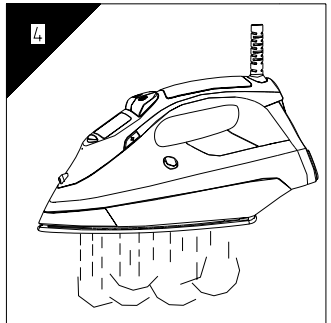
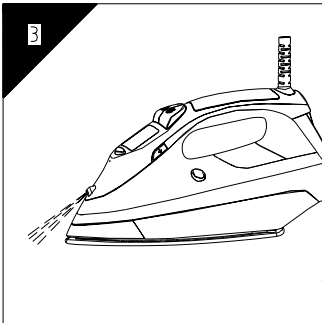
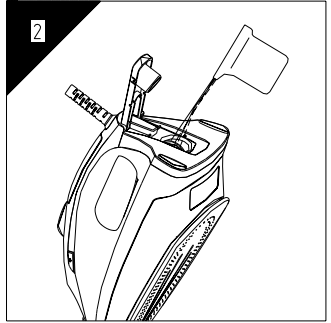
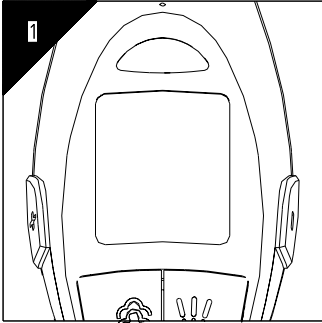

INSTRUÇÕES

SINGER SNG 9.26
FERRO A VAPOR
FUNÇÃO TOTAL

220/240V ~50/60 Hz max 2600W

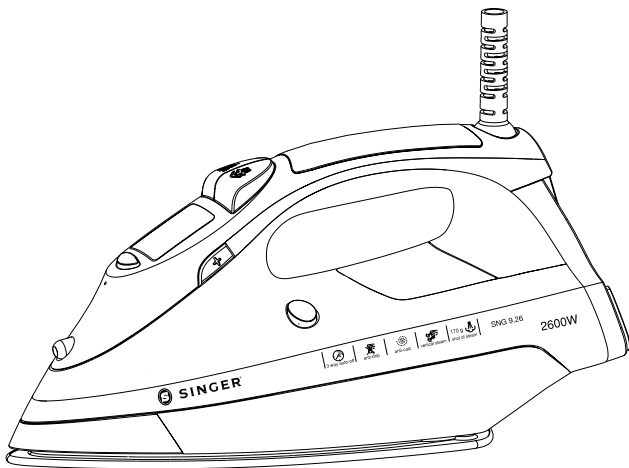

PRT

www.singer.com

INSTRUÇÕES DE SEGURANÇA IMPORTANTES

Ao utilizar seu ferro de passar, sempre tome cuidados básicos de segurança, como os indicados abaixo:

LEIA TODAS AS INSTRUÇÕES ANTES DE UTILIZAR

1. Use o ferro de passar somente para sua devida função (passar roupa).
2. A fim de proteger-se dos riscos de choque elétrico, nunca mergulhe o ferro de passar em água ou outros líquidos.
3. O ferro de passar deve sempre estar na posição "Desligado" ("OFF") antes de ser ligado ou desligado da tomada. Nunca puxe o cabo elétrico para desconectar o aparelho da tomada elétrica. Sempre desconecte o ferro segurando o plugue e puxando-o da tomada elétrica.
4. Não permita contato entre o cabo elétrico e superfícies quentes. Espere o ferro esfriar completamente antes de guardá-lo. Para guardar o ferro, enrole o cabo elétrico em volta da base.
5. Sempre desligue o ferro de passar da tomada elétrica ao encher ou descarregar o reservatório de água e quando não estiver em uso.
6. Não utilize o ferro se o cabo elétrico estiver em más condições ou se o ferro tiver sido derrubado ou danificado. A fim de evitar o risco de choque elétrico, não desmonte o ferro. Leve-o para a assistência técnica especializada para que seja examinado e reparado apropriadamente. A remontagem incorreta do aparelho pode causar risco de choque elétrico quando o ferro for utilizado.
7. Sempre supervisione o uso do aparelho quando próximo de crianças ou operado por elas. Não deixe o ferro sem supervisão enquanto estiver conectado ou sobre a tábua de passar.
8. Queimaduras podem ocorrer caso haja contato com as partes de metal, a água quente ou o vapor. Seja cuidadoso ao virar o ferro na posição invertida – pode haver água quente no reservatório.
9. Se o indicador de mau funcionamento acender é sinal que o ferro de passar não está operando normalmente. Desconecte o ferro da tomada e leve-o para a assistência técnica autorizada.
10. O ferro deve ser utilizado e descansado sobre uma superfície estável.
11. Ao colocar o ferro na base de apoio vertical, certifique-se de que a base está apoiada em uma superfície estável.
12. Não utilize o ferro caso ele tenha sido derrubado, se tiver danos visíveis ou se estiver vazando.
13. O aparelho não deve ser operado por pessoas (incluindo crianças) com capacidade física, motora ou mental reduzida, ou sem experiência ou conhecimento sobre o aparelho, a menos que recebam instruções sobre seu uso e estejam sob a supervisão de um adulto responsável por sua segurança.
14. Este aparelho não é um brinquedo. Mantenha-o longe do alcance de crianças.
15. Se o cabo elétrico estiver danificado, sua reposição deve ser feita pelo fabricante, pelo serviço de assistência técnica autorizada ou por profissionais qualificados a fim de evitar qualquer risco.

INSTRUÇÕES ESPECIAIS

1. Para evitar uma sobrecarga nas instalações elétricas, não utilize ao mesmo tempo outro aparelho de alta potência no mesmo circuito ou tomada elétrica.
2. Caso um fio de extensão seja absolutamente necessário, utilize um fio para 10 amperes. Fios produzidos para menor amperagem podem superaquecer. Cuidado para não puxar ou tropeçar no fio de extensão.

GUARDE ESTAS INSTRUÇÕES

Mais especificamente:

- NÃO** permita que crianças ou pessoas destreinadas utilizem o aparelho sem supervisão.
- NUNCA** mergulhe o ferro, seu cabo ou plugue em qualquer líquido.
- NÃO** deixe o ferro quente em contato com tecidos ou superfícies inflamáveis.
- NÃO** deixe o aparelho ligado na tomada elétrica desnecessariamente. Desconecte o plugue da tomada quando o aparelho não estiver em uso.
- NUNCA** toque o ferro com as mãos molhadas ou úmidas.
- NÃO** puxe o fio ou o próprio ferro de passar para desconectá-lo da tomada elétrica.
- NÃO** deixe o aparelho diretamente exposto ao clima (chuva, sol, etc.).
- NÃO** deixe o aparelho sem supervisão se este estiver conectado à tomada de energia.
- NÃO** encha o reservatório com água antes de remover o plugue da tomada elétrica.

ATENÇÃO

Não utilize substâncias químicas, aromatizantes ou descalcificadoras. A falha no cumprimento das regras acima mencionadas acarretará a perda da garantia.

DESCRIÇÃO DO APARELHO

- | | |
|-----------------------------------|---|
| (1) base com orifícios para vapor | (2) seletor de temperatura (termostato) |
| (3) base para apoio vertical | (4) capa isolante de temperatura |
| (5) corpo do aparelho | (6) borrifador de spray |
| (7) tampa do reservatório de água | (8) capa superior |
| (9) seletor de vapor | (10) botão de autolimpeza |
| (11) botão de spray de vapor | (12) capa de proteção do cabo elétrico |

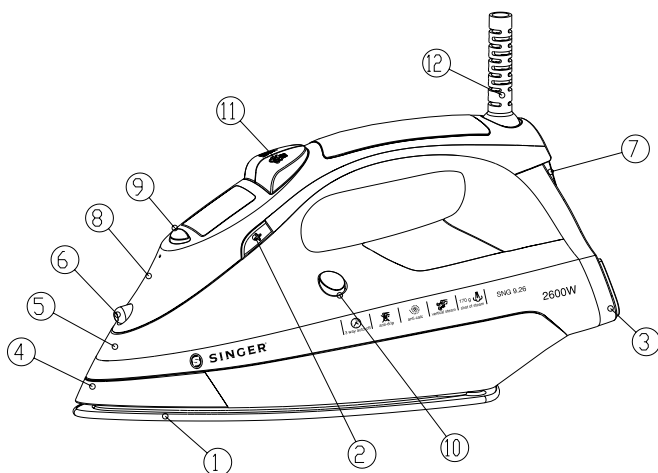

SISTEMA ANTI-CALC

No interior do reservatório de água encontra-se um filtro especial de resina para filtrar a água e prevenir o aparecimento de calcificação na base do ferro. O filtro de resina é permanente e não precisa de reposição.

Atenção:

Somente use água da torneira. O uso de água destilada e/ou desmineralizada altera as características físico-químicas do sistema anti-calcificação "Zero-Calc", tornando-o ineficaz.

Não utilize aditivos químicos, substâncias aromatizantes ou descalcificadoras. A falha no cumprimento das instruções acima acarretará a perda da garantia.

SISTEMA ANTIGOTAS

O sistema antigota permite que você passe perfeitamente até os tipos de tecidos mais delicados.

Sempre utilize temperaturas mais baixas para passar estes tipos de tecidos. Mesmo que a base esteja fria e não haja vapor saindo da base, gotas de água quente podem deixar marcas ou manchas. Nesse caso, o sistema antigotas é ativado automaticamente para que você passe os tecidos mais delicados sem o risco de estragá-los ou manchá-los.

DESLIGAMENTO AUTOMÁTICO

O sistema de desligamento automático é ativado caso o ferro esteja sem uso por aproximadamente, oito minutos na posição vertical e trinta segundos na posição horizontal.





Uma luz acenderá indicando que o sistema foi ativado. Assim que o ferro é movido, o sistema é desligado e o aparelho volta a funcionar.

INSTRUÇÕES GERAIS

Ao ligar o ferro pela primeira vez, pode haver uma pequena emissão de fumaça e alguns sons característicos da expansão de materiais plásticos. Esta reação é normal e deverá parar em pouco tempo. Recomendamos passar o ferro sobre uma superfície de tecido comum antes de utilizá-lo pela primeira vez.

PREPARAÇÃO

Separe a roupa a ser passada de acordo com os símbolos internacionais nas etiquetas.

SÍMBOLO NA ETIQUETA	TIPO DE TECIDO	REGULAGEM DO TERMOSTATO
	sintético	• Temperatura baixa
	seda - lã	•• Temperatura média
	algodão - linho	••• Temperatura alta
	Tecido não deve ser passado	

Caso não os encontre, separe de acordo com os tipos de tecido.

Comece passando os tecidos que necessitam de temperatura baixa.

Esta medida reduz o tempo de espera (o ferro leva mais tempo para aquecer do que para esfriar) e elimina o risco de queimar o tecido.

PASSANDO A VAPOR

Para encher o reservatório

- Verifique se o plugue está desconectado da tomada elétrica.
- Coloque o seletor de vapor (9) na posição "0" [Fig. 1].
- Abra a tampa (7).
- Mantenha a ponta do ferro na posição vertical para ajudar a entrada de água na abertura e evitar transbordamento.
- Despeje devagar a água no reservatório, utilizando a medida especial sempre respeitando o nível máximo (em torno de 350ml) indicado no reservatório como "MAX" [Fig. 2].
- Feche a tampa (7).

Selecionando a temperatura

- Coloque o ferro na posição vertical.
- Ligue o ferro à tomada elétrica.
- Ajuste o seletor de temperatura (2) de acordo com o símbolo internacional indicado no display de LCD [Fig. 1]. O sinal "STANDBY" irá piscar, indicando que o ferro está aquecendo. Aguarde até que este símbolo pare de piscar para começar a passar as roupas.

Aviso: o sinal STANDBY pode acender em intervalos, indicando que a temperatura selecionada se mantém. Se você abaixar o botão termostato após utilizá-lo em alta temperatura, aguarde o sinal STANDBY acender novamente para voltar a passar as roupas.

Selecionando Vapor

A quantidade de vapor é regulada pelo seletor de vapor (9).

- Pressione o seletor de vapor entre o grau 3 ou 4, dependendo da quantidade de vapor necessária e a temperatura selecionada [Fig. 1].

Aviso: o ferro irá liberar vapor continuamente enquanto estiver na posição horizontal. Para acabar com a liberação de vapor, coloque o ferro na posição vertical ou gire o botão seletor de vapor para "0". Como está indicado no botão termostato (2) e na tabela inicial, o vapor somente pode ser utilizado em temperaturas altas. Se a temperatura selecionada for muito baixa, a água do reservatório poderá respingar pela base.

Selecionando Vapor ou Spray de Vapor para passar verticalmente

Pressione o botão de spray de vapor (5) para gerar um poderoso jato de vapor que penetra nos tecidos e suaviza as pregas e rugas mais difíceis. Espere alguns segundos antes de pressionar o botão novamente [Fig. 4].

Você poderá passar verticalmente (cortinas e outros adereços pendurados) se pressionar o botão de spray de vapor em intervalos [Fig. 5].

Aviso: a função de spray de vapor somente pode ser utilizada em temperaturas altas. Pare a emissão de vapor quando o sinal "STANDBY" piscar e somente volte a utilizar a função quando o símbolo apagar.

PASSANDO A SECO

Para passar a seco, siga as instruções da seção "passando a vapor", deixando o seletor de vapor (9) na posição "0".

Função Spray

Certifique-se de que haja água no reservatório. Pressione o botão spray (11) devagar (para um jato mais denso) ou rapidamente (para um spray vaporizado).

Aviso: recomendamos umedecer previamente tecidos delicados, utilizando a função spray (11), ou colocando um pano úmido entre o ferro e o tecido a ser passado. Para evitar manchas, não utilize o spray em seda ou em tecidos sintéticos.

LIMPEZA

Atenção: certifique-se de que o aparelho está desconectado da tomada elétrica antes de começar a limpá-lo.

Qualquer resíduo (goma, adesivo, etc.) existente na base deve ser removido com um pano úmido ou com detergente neutro.

Evite esfregar a base do ferro com palha de aço ou outros materiais metálicos.

As partes plásticas podem ser limpas com um pano úmido e enxugadas com um pano seco.

AUTOLIMPEZA

A função de autolimpeza remove impurezas do interior da base. Recomendamos seu uso a cada 10 ou 15 dias. Instruções:

- Encha o reservatório até o nível máximo indicado e selecione a função "0" no seletor de vapor (9)
- Coloque o seletor de temperatura (2) no nível máximo e aguarde o sinal "STAND BY" desligar.
- Retire o plugue da tomada e segure o ferro horizontalmente sobre a pia.
- Segure o botão de autolimpeza (10) até que toda água fervente, vapor e impurezas tenham saído.
- Quando a base do ferro esfriar limpe-a com um pano úmido

COMO GUARDAR SEU FERRO

- Retire o plugue do ferro da tomada elétrica.
- Esvazie o reservatório invertendo o ferro e sacudindo-o levemente.
- Espere o ferro esfriar completamente.
- Enrole o cabo com a rebobinadeira.
- Sempre guarde o ferro na posição vertical.

DICAS PARA PASSAR ROUPAS

Recomendamos usar as temperaturas mais baixas para tecidos com acabamentos especiais (paetês, bordados, adesivos, etc.).

Se o tecido for misturado (p. ex. 40% algodão 60% sintético), ajuste o termostato de acordo com a temperatura da fibra que necessita da temperatura mais baixa.

Se não souber a composição do tecido, determine a temperatura testando numa parte pequena ou no avesso da roupa. Comece com a temperatura mais baixa e aumente gradualmente até chegar à temperatura ideal.

Nunca passe áreas com marcas, manchas ou traços de transpiração: o calor da base fixa as manchas no tecido, tornando-as irremovíveis.

Use o ferro a seco em temperatura moderada para engomar: o calor excessivo pode queimar a goma com o risco de deixar uma marca amarelada.

Evite marcas brilhantes em tecidos como seda, lã, sintéticos, passando-os pelo avesso.

Evite marcas brilhantes em tecidos de veludo passando-os em uma única direção (no sentido da fibra) e sem pressionar muito o ferro sobre o tecido.

Quanto mais cheia a carga da máquina de lavar, mais as peças ficarão marcadas com pregas e rugas. O mesmo pode acontecer se o ciclo de centrifugação for muito forte.

Vários tecidos são mais fáceis de passar se não estiverem totalmente secos.

Seda, por exemplo, deve sempre ser umedecida antes de ser passada.



Significado do símbolo acima (lixeira cruzada):

Não descarte aparelhos elétricos no lixo comum. Procure áreas de coleta seletiva ou especializadas no recolhimento destes aparelhos.

Entre em contato com órgãos de administração municipal para localizar áreas de coleta seletiva de lixo.

O descarte de aparelhos elétricos em aterros ou terrenos baldios pode acarretar vazamento de substâncias nocivas que podem contaminar o solo e os lençóis de água subterrâneos e a cadeia alimentar, prejudicando a saúde e o bem-estar de todos.

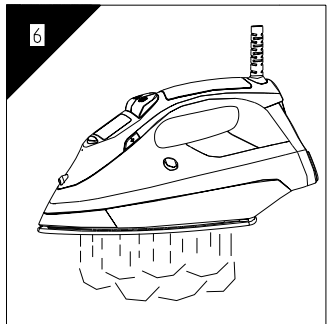
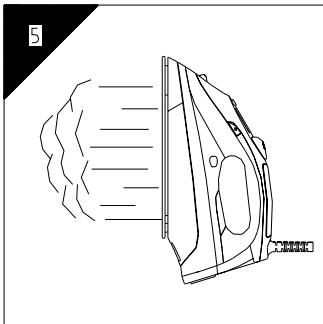
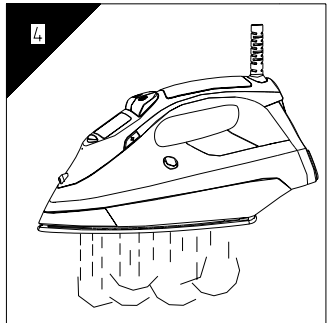
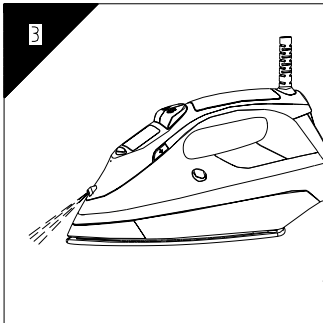
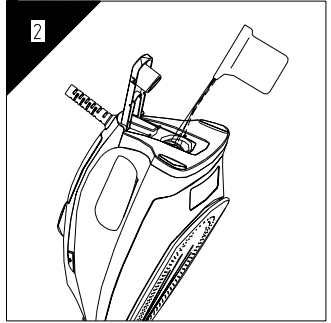
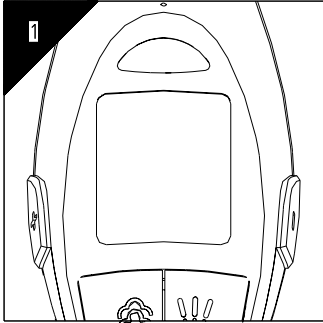

INSTRUCTIONS

SINGER SNG 9.26 FONCTION COMPLÈTE FER À VAPEUR

220/240V ~50/60 Hz max 2600W

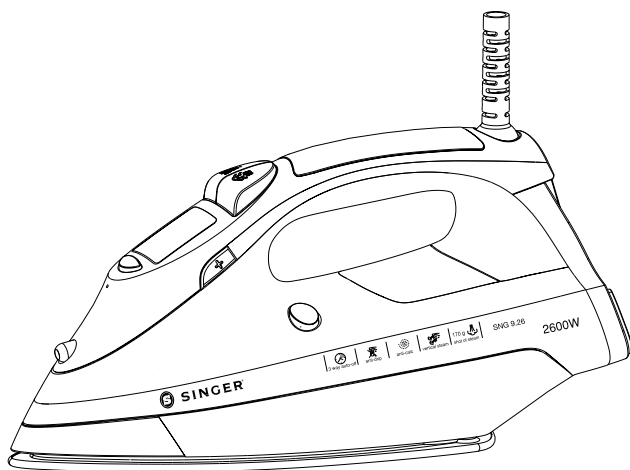

FRA

www.singer.com

CONSIGNES DE SÉCURITÉ IMPORTANTES

Quand vous utilisez votre "flatiron" (fer à repasser), des précautions fondamentales de sécurité doivent être respectées parmi lesquelles:

LIRE TOUTES LES INSTRUCTIONS AVANT D'UTILISER

1. N'utiliser l'appareil que pour l'usage prévu.
2. Afin de vous protéger contre les chocs électriques, ne pas immerger le fer à repasser dans l'eau ni dans un autre liquide.
3. Fermer toujours le fer à repasser avant de le brancher ou débrancher. Ne jamais tirer sur le cordon pour débrancher l'appareil de la prise électrique; saisir la fiche et la tirer pour débrancher.
4. Ne pas laisser le cordon toucher les surfaces chaudes. Laissez le fer à repasser se refroidir complètement avant de le ranger. Enroulez lâchement le cordon autour du fer à repasser lors du rangement.
5. Débranchez toujours le fer à repasser de la prise électrique avant de remplir ou de vider le réservoir et lorsque vous ne l'utilisez pas.
6. N'utilisez pas le fer à repasser si le cordon est endommagé ou le fer à repasser est tombé ou endommagé. Afin d'éviter tout risque de choc électrique, ne démontez pas l'appareil; amenez-le chez un technicien qualifié pour l'inspection et la réparation. Si le fer à repasser est remonté incorrectement, cela peut causer un choc électrique lorsque le fer à repasser est utilisé.
7. Une surveillance étroite est nécessaire si un appareil quelconque est utilisé par ou auprès des enfants. Ne laissez jamais le fer à repasser sans surveillance lorsqu'il est branché ou sur la planche à repasser.
8. Vous pouvez vous brûler en touchant les parties chaudes en métal, l'eau chaude ou la vapeur. Faites preuve de prudence quand vous retournez le fer à repasser à l'envers – car il peut avoir de l'eau chaude dans le réservoir.
9. Si l'indicateur de dysfonctionnement s'allume, cela signifie que le fer à repasser ne fonctionne pas normalement. Débranchez-le de la prise électrique et faites-le réparer par un personnel qualifié.
10. Le fer à repasser doit être utilisé et laissé sur une surface stable.
11. Lorsque vous placez le fer à repasser sur son support, assurez-vous que la surface sur laquelle il est placé est stable.
12. Le fer à repasser ne doit pas être utilisé s'il a été tombé, s'il y a des signes visibles de dommage ou en cas de fuite.
13. A moins d'avoir été supervisées ou d'avoir reçu les instructions d'usage de la personne responsable de leur sécurité, les personnes (y compris des enfants) aux capacités physiques, sensorielles ou mentales réduites, ou manquant d'expérience ou de connaissance, ne doivent pas utiliser cet appareil.
14. Les enfants doivent être surveillés pour s'assurer qu'ils ne jouent pas avec l'appareil.
15. Si le cordon d'alimentation est endommagé, il doit être remplacé par le fabricant, son agent de service ou de personne de qualification similaire afin d'éviter un danger.

CONSIGNES PARTICULIÈRES

1. Pour éviter une surcharge, n'utilisez pas un autre appareil de puissance élevée sur le même circuit.
2. Si une rallonge est absolument nécessaire, utilisez-en une de 10 ampères. Une rallonge d'ampérage inférieur peut surchauffer. Disposez-la minutieusement afin d'éviter de la tirer ou de trébucher.

CONSERVEZ CES INSTRUCTIONS

Plus spécifiquement:

NE PAS laisser les enfants ou les personnes non formées utiliser l'appareil sans surveillance.

NE JAMAIS immerger le fer à repasser, le cordon ou la fiche dans un liquide.

NE PAS laisser le fer chaud toucher des tissus ou des surfaces inflammables.

NE PAS laisser l'appareil inutilement branché. Débrancher la fiche de la prise électrique quand l'appareil n'est pas utilisé

NE JAMAIS toucher l'appareil avec les mains mouillées.

NE PAS tirer sur le cordon ou l'appareil pour débrancher la fiche de la prise électrique.

NE PAS laisser l'appareil exposé aux agents atmosphériques (pluie, soleil, etc.).

NE PAS laisser le fer à repasser sans surveillance lorsqu'il est branché.

NE PAS remplir le réservoir avant de débrancher la fiche de la prise électrique.

ATTENTION

N'utilisez pas d'additifs chimiques, de substances parfumées ou de détartrants. A défaut de conformité l'une des réglementations mentionnées ci-dessus la garantie sera perdue.

DESCRIPCIÓN DEL APARATO

- | | |
|---|--|
| (1) Semelle avec les trous de vapeur | (9) Bouton de réglage de la vapeur |
| (2) Bouton de contrôle de température | (10) Auto-nettoyage |
| (3) Talon | (11) Bouton de pulvérisation |
| (4) Partie inférieure | (12) Couverture à protéger le cordon d'eau (Spray) / d'injection de vapeur |
| (5) Poignée | |
| (6) Buse de pulvérisation d'eau (Spray) | |
| (7) Couvercle de l'orifice de remplissage | |
| (8) Couverture supérieure | |

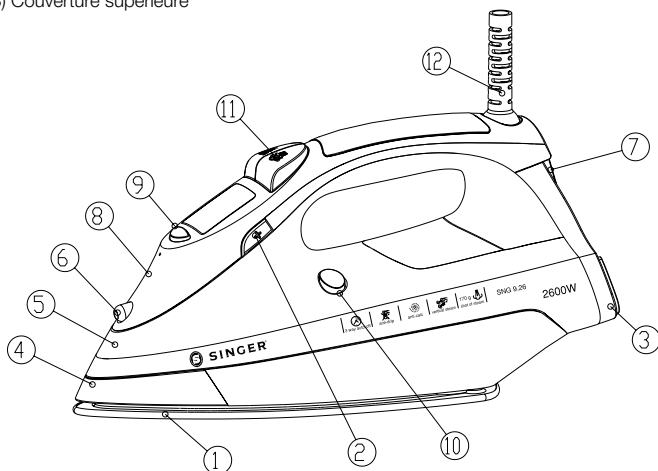

SYSTÈME ANTICALCAIRE

Un filtre spécial en résine situé dans le réservoir adoucit l'eau et empêche l'accumulation de dépôts dans la semelle. Le filtre en résine est permanent et n'a pas besoin d'être remplacé.

Attention:

Utilisez seulement l'eau du robinet. L'eau distillée et l'eau déminéralisée rendent inefficace le "Zero-Calc" système anticalcaire en altérant ses caractéristiques physico-chimiques.

N'utilisez pas d'additif chimiques, de substances parfumées ou de détartrants. A défaut de conformité l'un des règlements mentionnés ci-dessus la garantie sera perdue.

SYSTÈME ANTI-GOUTTE

Vous pouvez parfaitement repasser même les tissus les plus délicats à l'aide du système anti-goutte.

Repassez toujours ces tissus à des températures basses. La semelle peut se refroidir au point où il n'y a plus de vapeur qui sort, mais les gouttes d'eau bouillante peuvent entacher les tissus. En ce cas le système Anti-goutte s'active automatiquement pour empêcher la vaporisation, afin que vous puissiez repasser les plus délicats tissus sans risque de les endommager ou entacher.

FONCTION D'ARRÊT AUTOMATIQUE





La fonction d'arrêt automatique s'active si le fer à repasser reste immobile pendant huit minutes dans la position verticale ou n'est pas utilisé pendant trente secondes dans la position horizontale. La lumière s'allume pour indiquer que la fonction d'arrêt automatique s'est activée. Dès que vous déplacez le fer à repasser, la fonction se désactive et le fer recommence à marcher.

CONSIGNES GÉNÉRALES

Lors de la première utilisation vous pouvez remarquer un léger dégagement de fumée et entendre des bruits causés par les matières plastiques qui s'élargissent. Cela est normal et cesse après un bref instant. Lors de la première utilisation nous recommandons de repasser un vieux tissu.

PRÉPARATIONS

Classez la lessive à repasser selon les symboles internationaux indiqués sur l'étiquette du vêtement. Si elle n'existe pas classez selon le type de tissu.

ÉTIQUETTE DU VÊTEMENT	TYPE DE TISSU	RÉGLAGE DE TEMPÉRATURE
	fibres synthétiques	• basse température
	soie - laine	•• température moyenne
	Coton - lin	••• haute température
	Tissu à ne pas repasser	

Commencez le repassage par les vêtements nécessitant la température la plus basse. Cela diminue le temps d'attente (le fer à repasser s'échauffe plus vite qu'il se refroidit) et élimine le risque de brûler le tissu.

REPASSAGE À LA VAPEUR

Remplissage du réservoir

- Assurez-vous que la fiche est débranchée de la prise électrique.
- Réglez la commande de vapeur (9) sur la position "0" [Fig. 1].
- Ouvrez le couvercle (7).
- Relevez la pointe du fer à repasser pour aider l'eau à couler par l'orifice sans déborder.
- À l'aide de la tasse de remplissage versez lentement l'eau dans le réservoir et faites attention à ne pas dépasser le niveau maximal (approximativement 350 ml) indiqué par "MAX" sur le réservoir [Fig. 2].
- Fermez le couvercle (7).

Sélection de la température

- Mettez le fer à repasser en position verticale.
- Branchez la fiche dans la prise électrique
- Réglez le bouton de température (2) selon les symboles internationaux indiqués sur l'écran LCD [Fig. 1]. La lueur du STANDBY symbole indique que le fer à repasser s'échauffe. Avant de commencer à repasser attendez que le "STANDBY" symbole de la semelle s'éteigne.

Attention: Le STANDBY symbole s'éclaire à intervalles en indiquant que la température choisie est conservée. Si vous diminuez la température du thermostat après avoir repassé à une haute température, ne commencez pas à repasser jusqu'à ce que le STANDBY symbole s'éclaire encore.

Sélection de la vapeur

La quantité de la vapeur est réglée par la commande de vapeur (9).

Appuyez sur la commande de vapeur pour choisir une position entre le 3ème et le 4ème degré selon la quantité de la vapeur nécessaire et la température choisie [Fig. 1].

Attention: le fer à repasser émet la vapeur continuellement à condition que vous le teniez horizontalement. Vous pouvez arrêter la vapeur en continu en mettant le fer à repasser à la position verticale ou en réglant la commande de vapeur sur la position "0". Comme indiqué sur le bouton de température (2) et dans le tableau initial, vous pouvez seulement utiliser la vapeur à plus hautes températures. Si la température choisie est très basse, l'eau peut s'égoutter de la semelle. Au 1er et 2ème degré il n'y a pas d'émission de vapeur. Au 3ème et 4ème degré, seulement quand la température arrive au point de réglage, il y a l'émission de vapeur.

Sélection de l'injection de vapeur et la vapeur lors du repassage à la verticale

Appuyez sur le bouton d'injection de vapeur (5) pour produire une puissante injection de vapeur qui peut pénétrer dans les tissus et adoucir les plus difficiles plis. Attendez pendant quelques secondes avant d'appuyer encore une fois [Fig. 4].

En appuyant sur le bouton d'injection de vapeur à intervalles vous pouvez aussi repasser verticalement (rideaux, vêtements accrochés, etc.) [Fig. 5].

Attention: la fonction d'injection vapeur peut être utilisée seulement à hautes températures. Arrêtez l'émission quand la lueur du "STANDBY" symbole s'allume, ensuite recommencez à repasser après que la lumière s'est éteinte.

REPASSAGE SANS VAPEUR

Pour repasser sans vapeur, suivez les instructions dans la section "repassage à la vapeur" en laissant la commande de vapeur (9) sur la position "0".

Fonction "Spray"

Assurez-vous qu'il y a de l'eau dans le réservoir. Appuyez sur le bouton du spray (11) doucement (pour un jet dense) ou rapidement (pour un jet vaporisé). **Attention:** pour les tissus délicats nous recommandons de mouiller le tissu avant d'utiliser la fonction spray (11) ou placer un chiffon humide entre le fer à repasser et le tissu. N'utilisez pas la pulvérisation sur les tissus en soie ou synthétiques afin d'éviter les taches.

NETTOYAGE

Attention: avant de nettoyer le fer à repasser, assurez-vous que la fiche de l'appareil n'est pas branchée.

Tout résiduel, empois ou apprêt restant sur la semelle peut être enlevé à l'aide d'un chiffon humide ou d'un détergent liquide non-abrasif.

Évitez le contact de la semelle avec tout objet métallique ou la laine d'acier afin de ne pas l'endommager

Les pièces en plastiques peuvent être nettoyées à l'aide d'un chiffon humide et essuyées à l'aide d'un chiffon sec.

AUTO-NETTOYAGE

La fonction d'auto-nettoyage nettoie l'intérieur de la semelle en enlevant les impuretés.

Nous recommandons de l'utiliser tous les 10 à 15 jours. Les instructions:

- Remplissez le réservoir jusqu'au niveau maximal indiqué et réglez la commande de vapeur (9) à "0".
- Réglez le bouton de température (2) à température maximale et attendez que le STAND-BY symbole s'éteigne.
- Débranchez la fiche de la prise électrique et tenez le fer à repasser horizontalement sur le lavabo.
- Appuyez sur le bouton de nettoyage (10) jusqu'à ce que l'eau bouillante, la vapeur et les impuretés s'enlèvent.
- Lorsque la semelle s'est refroidie vous pouvez la nettoyer au moyen d'un chiffon mouillé.

COMMENT RANGER LE FER À REPASSER?

- Débranchez la fiche du fer à repasser de la prise électrique.
- Videz le réservoir en retournant le fer à repasser à l'envers et en le secouant doucement.
- Laissez le fer à repasser se refroidir complètement.
- Enroulez le cordon d'alimentation à l'aide de rebobineuse.
- Rangez toujours le fer à repasser en position verticale.

CONSEILS POUR UN BON REPASSAGE

Nous recommandons d'utiliser les plus basses températures pour les tissus avec des finitions exceptionnels (paillettes, broderies, etc.).

Si le tissu est mixte (par exemple 40% coton, 60% fibres synthétiques), réglez le thermostat à la température de la fibre nécessitant la température la plus basse.

Si vous ne savez pas la composition du tissu, déterminez la température appropriée en testant sur une partie interne du vêtement et invisible de l'extérieur. Commencez par une température basse et l'augmentez progressivement jusqu'à ce qu'il atteigne la température idéale.

Ne repassez jamais les parties avec les traces de sueur ou des autres traces: la chaleur de la semelle fixe les taches sur le tissu et les rends impossible à enlever.

L'apprêt sera plus efficace si vous repassez sans vapeur à une température moyenne: une chaleur haute va le brûler et risquer de former une tache jaune.

Afin d'éviter de lustrer les vêtements en soie, en laine ou en fibres synthétiques, repassez sur l'envers.

Afin d'éviter de lustrer les vêtements en velours, repassez dans une direction (en suivant la fibre) et n'appuyez pas le fer à repasser.

Si la machine à laver est trop chargée ou la vitesse d'essorage est très haute, les vêtements seront beaucoup plus pliés.

Plusieurs tissus sont plus faciles à repasser quand ils ne sont pas complètement secs. Par exemple la soie doit être toujours repassée quand elle est humide.



La signification de la poubelle barrée:

Ne jetez pas les appareils électriques comme les déchets municipaux non triés, utilisez les collectes spéciales.

Contactez votre gouvernement local pour toute information concernant le système de collecte.

Si les appareils électriques sont jetés dans les décharges publiques, des substances dangereuses peuvent s'infiltrer dans les eaux souterraines, entrer dans la chaîne alimentaire et nuire à votre santé et bien-être.

Lors du remplacement des vieux appareils par des nouveaux, le revendeur est légalement obligé de reprendre votre ancien appareil gratuitement.

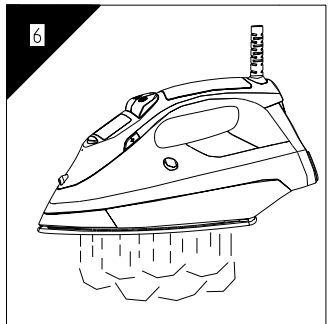
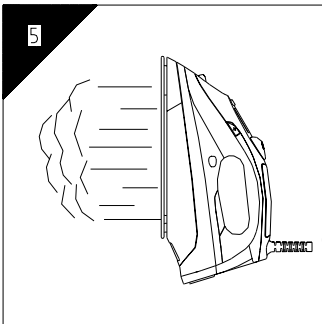
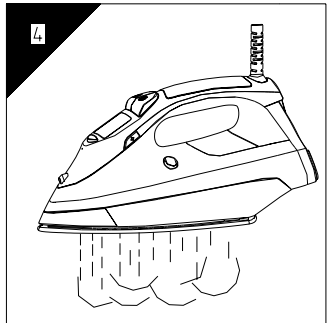
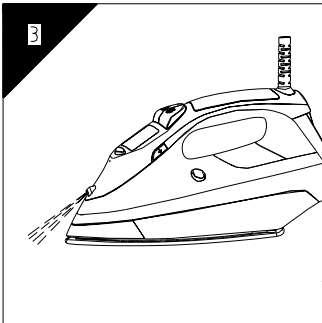
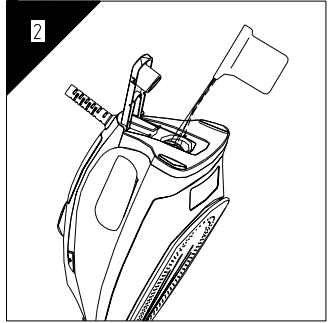
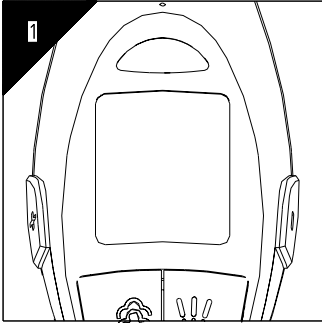

BRUGSANVISNING

SINGER SNG 9.26 FULD-FUNKTIONELT DAMPSTRYGEJERN

220/240V ~50/60 Hz max 2600W

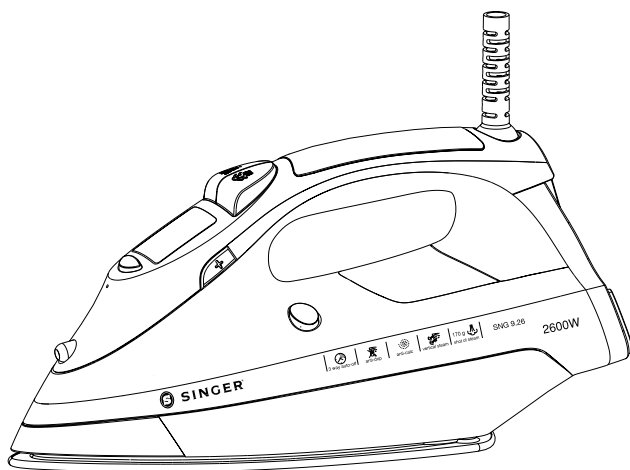

DNK

www.singer.com

VIGTIGE SIKKERHEDSINSTRUKTIONER

Når man bruger strygejern, skal man altid overholde grundlæggende sikkerhedshensyn, bl.a. følgende:

LÆS HELE BRUGSANVISNINGEN GRUNDIGT IGennem FØR BRUG

1. Brug kun strygejern til det formål, det er beregnet til.
2. Nedsæk ikke strygejern i vand eller andre væsker, da det kan medføre elektrisk stød.
3. Strygejern skal altid være sat på 'Off', før stikket sættes i eller tages ud af stikkontakten. Ryk aldrig i ledningen for at afbryde forbindelsen til stikkontakten; tag i stedet fat i selve stikket og træk det ud.
4. Ledningen må ikke komme i kontakt med varme overflader. Lad strygejern køle helt af, inden det sættes væk. Sno ledningen løst rundt om strygejern under opbevaring.
5. Under påfyldning af vand, tømning eller når det ikke er i brug, skal strygejerns stik altid være taget ud af stikkontakten.
6. Brug ikke strygejern, hvis ledningen er beskadiget, eller hvis strygejern er blevet tabt eller beskadiget. Strygejern må ikke skilles ad, da dette giver risiko for elektrisk stød. Indlever det til en undersøgelse og reparation hos en uddannet reparatør. Forkert samling kan medføre risiko for elektrisk stød, når strygejern tages i brug igen.
7. Noje opsyn er nødvendig ved ethvert apparat, der anvendes af eller i nærheden af børn. Strygejern må ikke efterlades uden opsyn, mens stikket er sat i stikkontakten, eller mens det står på strygebrættet.
8. Forbrændinger kan opstå, hvis man rører ved de varme metaldele, varmt vand eller damp. Vær forsigtig, når et dampstrygejern vendes på hovedet - der kan være varmt vand i beholderen.
9. Hvis fejlindikatoren lyser, virker strygejern ikke korrekt. Tag stikket ud af stikkontakten og indlever apparatet til servicetjek hos en uddannet reparatør.
10. Strygejern skal anvendes på og hvile på et stabilt underlag.
11. Sørg for at strygebrættet står stabilt, når strygejern stilles på det.
12. Strygejern må ikke anvendes, hvis det har været tabt, hvis der er synlige tegn på skade, eller hvis det er utæt.
13. Dette apparat er ikke beregnet til at blive brugt af personer (herunder børn) med nedsatte fysiske, sensoriske eller mentale evner eller mangel på erfaring og viden, medmindre de er blevet vejledt eller instrueret i brugen af apparatet af en person, der er ansvarlig for deres sikkerhed.
14. Børn skal være under opsyn, så man er sikker på, at de ikke leger med apparatet.
15. Hvis ledningen bliver beskadiget, skal den udskiftes hos producenten, dennes servicetekniker eller tilsvarende kvalificeret fagmand for at undgå fare

SPECIELLE INSTRUKTIONER

1. For at undgå overbelastning af strømforsyningen må man ikke bruge et andet apparat med højt strømforbrug på samme strømnet.
2. Hvis en forlængerledning er absolut nødvendig, brug da en 10-ampere ledning. Ved brug af ledninger med lavere ampere er der risiko for overophedning. Sørg for at ledningen er placeret på en sådan måde, at man ikke falder over den eller kommer til at rykke i den.

GEM DENNE BRUGSANVISNING

Husk:

- IKKE** at lade børn eller personer uden erfaring i brug af strygejern benytte apparatet uden opsyn.
- ALDRIG** at nedsænke strygejern, ledning eller stik i væske.
- ALDRIG** at efterlade et varmt strygejern, der rører ved stof eller meget brændbare overflader.
- IKKE** at lade apparatet stå tændt uden grund. Tag stikket ud af stikkontakten, når apparatet ikke er i brug.
- ALDRIG** at røre apparatet med våde eller fugtige hænder.
- IKKE** at bruge ledningen eller apparatet til at trække stikket ud af stikkontakten.
- IKKE** at udsætte apparatet for vind og vejr (regn, sol osv.).
- IKKE** at efterlade strygejern uden opsyn, når det er tilsluttet stikkontakt.
- IKKE** at fylde vand i beholderen, før stikket er fjernet fra stikkontakten.

BEMÆRK!

Brug ikke kemiske tilsætningsstoffer, duftstoffer eller afkalker. Manglende overholdelse af ovennævnte regler medfører tab af garanti.

BESKRIVELSE AF APPARATET

- | | |
|------------------------------|-------------------------|
| (1) Plade med damphuller | (2) Temperaturregulator |
| (3) Fod | (4) Skørt |
| (5) Håndtag | (6) Spraydyse |
| (7) Låg til vandpåfyldning | (8) Top |
| (9) Dampregulator | (10) Selvrengningsknap |
| (11) Knap til spray/dampskud | (12) Ledning |

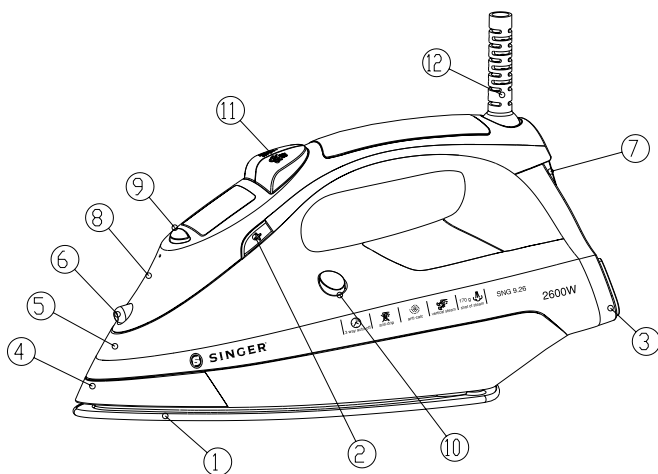

DNK

ANTI-KALKSYSTEM

Et specielt harpiksfilter inde i vandbeholderen blødgør vandet og forebygger opbygning af kedelsten på indersiden af pladen. Harpiksfilteret skal aldrig udskiftes.

Bemærk:

Brug kun vand fra vandhanen. Destilleret og/eller demineraliseret vand gør "Zero-Calc" anti-kalksystemet ineffektivt, fordi de fysisk-kemiske egenskaber ændres. Brug ikke kemiske tilsætningsstoffer, duftstoffer eller afkalker. Manglende overholdelse af ovennævnte regler medfører tab af garanti.

ANTI-DRYP-SYSTEM

Med anti-dryp-systemet kan man stryge selv de mest sarte stoffer perfekt. Stryg altid disse stoffer ved lav temperatur. Pladen kan køle så langt ned, at der ikke kommer damp ud, men snarere dråber af kogende vand, der kan efterlade mærker eller pletter. I disse tilfælde vil anti-dryp-systemet automatisk blive aktiveret, således at man kan stryge de mest sarte stoffer uden risiko for at efterlade mærker eller pletter på dem.

AUTOMATISK SLUKKEFUNKTION





Den automatiske slukkefunktion udløses, når strygejern har stået i lodret position i ca. otte minutter eller ubrugt i ca. 30 sekunder i vandret position. Lyset tændes for at indikere, at slukkefunktionen er blevet udløst. Så snart man bevæger strygejernet, slår funktionen fra, og strygejernet varmer igen.

GENERELLE INSTRUKTIONER

Når man bruger strygejernet første gang, kan man opleve en svag udvikling af røg og høre lyde fra den ekspanderende plast. Dette er helt normalt og stopper efter kort tid. Vi anbefaler, at man tørrer strygejernet over med en almindelig klud, inden det bruges første gang.

FORBEREDELSE

Afstem strygningen i forhold til de internationale symboler på vaskemærket, eller hvis dette mangler i forhold til stoftype.

VASKE-MÆRKE	STOF-TYPE	TEMPERATUR-INDSTILLING
	syntetisk	• lav temperatur
	silke - uld	•• medium temperatur
	bomuld - hør	••• høj temperatur
	Stof, som ikke må stryges	

Start med at stryge det tøj, der skal stryges ved lav temperatur.

Dette nedsætter ventetiden (det tager kortere tid for strygejernet at varme op end at køle ned), og man undgår at svide stoffet.

DAMPSTRYGNING

Fyld vand i beholderen

- Kontrollér, at stikket ikke sidder i stikkontakten.
- Indstil dampregulatoren (9) til "0" [Fig. 1].
- Åbn låget (7).
- Vip strygejernet med spidsen opad for at gøre det lettere for vandet at løbe ned i beholderen uden at løbe over.
- Hæld langsomt vand ned i beholderen med den medfølgende vandopmåler. Sørg for, at vandet ikke overstiger max. niveau (ca. 350 ml) - vist med "MAX" på beholderen [Fig. 2].
- Luk låget (7).

Vælg temperatur

- Stil strygejernet i lodret position.
- Sæt stikket i stikkontakten.
- Indstil temperaturregulatoren (2) i henhold til det internationale symbol på LCD-skærmen [Fig. 1]. Hvis STANDBY-symbolet blinker, betyder det, at strygejernet varmer op, Vent med at stryge, indtil symbolet "STANDBY" ikke blinker mere.

Advarsel: STANDBY-symbolet lyser med mellemrum, hvilket betyder, at den valgte temperatur opretholdes. Hvis man sænker temperaturen efter at have strøget ved høj temperatur, må man ikke begynde at stryge, før STANDBY-symbolet blinker igen.

Vælg damp

Mængden af damp reguleres på knappen for valg af damp (9).

- Flyt dampregulatoren til et sted mellem niveau 3 og 4 afhængig af den nødvendige mængde damp og den valgte temperatur [Fig. 1].

Advarsel: Strygejernet afgiver damp hele tiden, hvis man holder det vandret. Man kan afbryde den kontinuerlige damp ved at stille strygejernet lodret eller ved at flytte dampregulatoren til "0". Som indikeret på temperaturregulatoren (2) og i den indledende tabel, kan man kun bruge damp ved de højeste temperaturer. Hvis den valgte temperatur er for lav, kan der dryppe vand ned på pladen. Ved niveau 1 og 2 kommer der ikke noget damp ud. Ved niveau 3 og 4 kommer der kun damp ud, når temperaturen er indstillet til høj.

Valg af dampskud og damp ved lodret strygning

Tryk på knappen for dampskud (11) for at afgive et kraftigt dampskud, som kan trænge igennem stoffet og glatte de mest vanskelige og genstridige folder. Vent et par sekunder med at trykke igen [Fig. 4].

Ved at trykke på knappen for dampskud med mellemrum kan man også stryge lodret (gardiner, hængende tøj, osv.) [Fig. 5].

Advarsel: Dampskud-funktionen kan kun bruges ved høje temperaturer. Stop udløsningsen, når "STANDBY"-symbolet begynder at blinke, og start først med at stryge igen, når lampen slukkes.

STRYGNING UDEN DAMP

Stryg uden damp ved at følgeanvisningerne i afsnittet "dampstrygning"; dog indstilles dampregulatoren (9) på position "0".

Sprayfunktion

Sørg for at der er vand i beholderen. Tryk på sprayknappen (11) - langsomt (for en tæt stråle) eller hurtigt (for forstøvning af stråle).

Advarsel: Til sarte stoffer anbefaler vi, at man fugter stoffet på forhånd ved hjælp af sprayfunktionen (11), eller at man lægger en fugtig klud mellem strygejern og stof. Undgå pletter på silke og syntetiske stoffer ved at undlade at bruge sprayfunktionen.

RENSNING

Bemærk: Før rengøring af strygejernet kontrolleres, at det ikke er sluttet til stikkontakten.

Alle aflejringer, stivelsesrester eller andet på pladen kan fjernes med en fugtig klud eller et ikke-slibende flydende vaskemiddel.

Undgå at ridse pladen med ståluld eller metalliske genstande.

Plastikdelene kan rengøres med en fugtig klud og derefter tørres over med en tør klud.

OPBEVARING AF STRYGEJERNET

Selvrensningsfunktionen renser og fjerner urenheder inde i pladen. Vi anbefaler at bruge denne funktion hver 10. - 15. dag. Vejledning:

- Fyld vandbeholderen op til maximum-niveau og indstil dampregulator (9) til "0"
- Indstil temperaturregulatoren (2) til maximum temperatur og vent, indtil STANDBY-symbolet slukker.
- Træk stikket ud af stikkontakten, og hold strygejernet vandret over vasken.
- Hold selvrensningsknappen (10) nede, indtil al kogende vand, damp og urenheder er kommet ud.
- Når strygepladen er kølet ned, kan man rengøre den med en fugtig klud.

COMO GUARDAR SEU FERRO

- Tag stikket ud af stikkontakten.
- Tøm vandbeholderen ved at vende strygejernet på hovedet og ryste det let.
- Lad strygejernet køle helt af.
- Rul ledningen rundt om strygejernets bageste ende.
- Opbevar altid strygejernet i lodret position.

GODE RÅD TIL STRYGNING

Vi anbefaler, at man bruger de laveste temperaturer til stoffer, der har en speciel overflade (pailletter, broderi, tryk osv.).

Hvis materialet er blandet (f.eks. 40% bomuld og 60% syntetisk), skal man indstille temperaturen til det stof, der kan tåle den laveste temperatur.

Kendes sammensætningen af stoffet ikke, kan man bestemme den rette temperatur ved at prøve på et skjult stykke af stoffet. Start med en lav temperatur og øg så gradvist, indtil den ideelle temperatur opnås.

Stryg aldrig områder med spor af sved eller andre mærker: Varmen fra strygejernet brænder pletterne fast på stoffet, så de ikke kan fjernes igen.

Det er bedre at bruge et tørt strygejern ved moderat temperatur: Overdreven varme brænder stoffet, hvilket medfører risiko for dannelse af et gult mærke.

For at undgå at gøre silke, uld eller syntetisk tøj skinnende, stryges det på vrang siden.

For at undgå at gøre fløjls skinnende, stryges stoffet i én retning (efter fiberretning), og man må ikke trykke ned med strygejernet.

Jo mere vaskemaskinen fyldes, jo mere krøllet er tøjet, når det tages ud. Det samme sker, hvis centrifugeringshastigheden er meget høj.

Meget tøj er lettere at stryge, hvis det ikke er helt tørt.

Eksempelvis bør silke altid skal stryges i let fugtig tilstand.



Betydning af symbolet overstreget skraldespand:

Smid ikke elektriske apparater ud som sorteret affald; brug separate indsamlingssteder.

Kontakt de lokale myndigheder for information om indsamling af elektronikaffald.

Hvis elektriske apparater bortskaffes på lossepladser eller affaldspladser, kan farlige stoffer sive ned i grundvandet, komme ind i fødekæden og dermed skade vores helbred og velbefindende. Når man udskifter gamle apparater med nye, er detailhandleren juridisk forpligtet til at tage dit gamle apparat retur til bortskaffelse, ofte gratis.

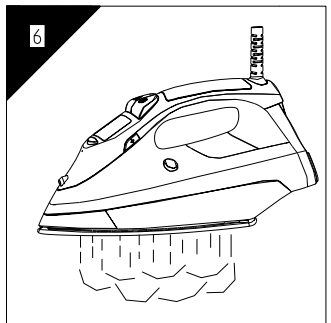
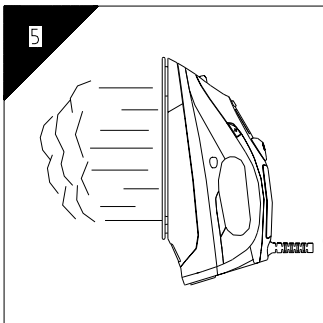
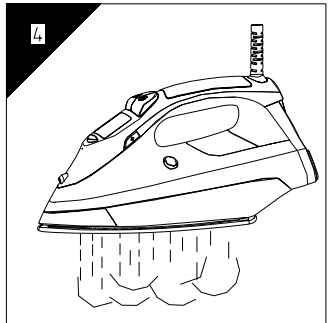
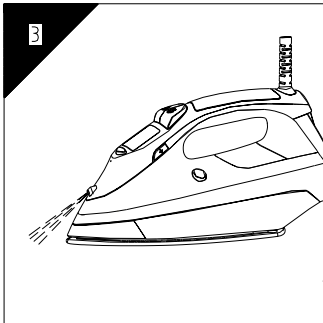
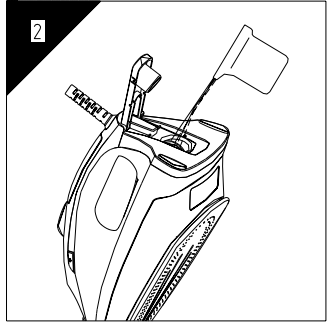
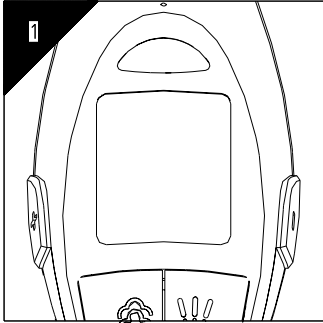

OHJEET

SINGER SNG 9.26 MONIPUOLISIN TOIMINNOIN VARUSTETTU HÖYRYSILITYSRAUTA

220/240V ~50/60 Hz max 2600W

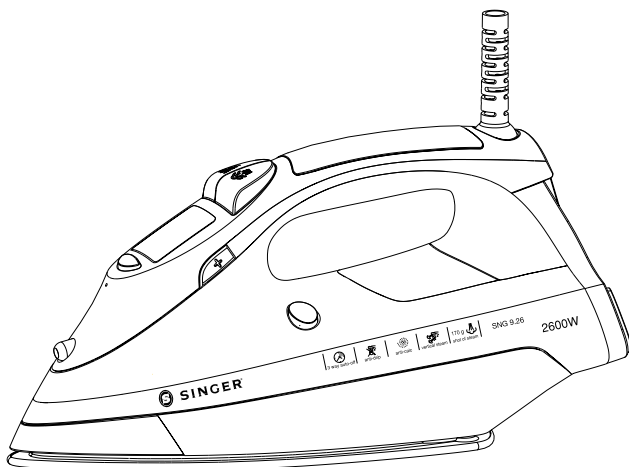

FIN

www.singer.com

TÄRKEITÄ TURVAOHJEITA

Aina kun käytät silitysrautaa, noudata seuraavia turvaohjeita:

LUE KAIKKI OHJEET ENNEN KÄYTTÖÄ

1. Rautaa saa käyttää vain sille suunniteltuun tarkoitukseen.
2. Rautaa ei saa upottaa veteen tai muihin nesteisiin, sähköiskun vaara!
3. Rauta on aina sammutettava Off-asentoon ennen pistorasiaan kytkemistä ja siitä irrottamista. Älä vedä virtajohtosta. Tartu sen sijaan pistokkeeseen ja vedä virtajohto irti siitä kiinnipitäen.
4. Virtajohto ei saa osua kuumiin pintoihin. Anna raudan jäähtyä kokonaan ennen sen kaappiin siirtämistä. Kiedo johto löysästiraudan ympärille ennenvarastointia.
5. Irrota silitysrauta aina pistorasiasta, kun täytät sitä vedellä tai tyhjennät sen varastointia varten.
6. Älä käytä rautaa, jos sen virtajohto on rikki tai jos rauta on pudonnuttaimuuten rikki. Varo sähköiskua shock, älä yritä purkaa rautaa. Vie se korjattavaksi valtuutettuun huoltoon. Väärä kokoaminen voi aiheuttaa sähköiskun, kun rautaa käytetään seuraavan kerran.
7. Jos lapset käyttävät silitysrautaa, käyttöä on valvottava tarkasti. Älä jätä rautaa ilmanvalvontaa, kun rauta on seinässä tai silityslaudalla.
8. Voit saada palovammoja kuumista metalliosista, kuumasta vedestä tai höyrystä. Ole varovainen, jos käännät rautaa ylösalaisin, sillä säiliössä saattaa olla kuumaa vettä.
9. Jos häiriömerkkivalo palaa, rauta ei toimi normaalisti. Irrota rauta verkkovirrasta ja vie se korjattavaksi valtuutettuun huoltoon.
10. Rautaa saa käyttää ja sen saa jättää vain vakaalle alustalle.
11. Kun asetat raudan pidikkeeseen varmista, että se on tukevalla alustalla.
12. Rautaa ei saa käyttää, jos se on pudonnut, jos siinä on näkyviä vaurioita tai jos se vuotaa.
13. Laitte ei ole tarkoitettu sellaisten henkilöiden käyttöön (lapset mukaan lukien), joiden kysy käyttää laitteita on alentunut fyysisten, aistien tai henkisten ongelmien vuoksi tai kokemuksen puutteesta johtuen, ellei heitä valvota ja ohjeisteta tarkasti heidän turvallisuudestaan vastuussa olevan henkilön toimesta.
14. Lapsia on valvottava laitteen käytön aikana, eikä heidän saa antaa leikkiä laitteella.
15. Jos virtajohto on vahingoittunut, se on vaihdettava valmistajalla tai valtuutetussa huollossa.

ERIKOISOHJEET

1. Varo ylikuumenemista, älä käytä paljon virtaa vieviä laitteita samassa pistorasiassa.
2. Jos jatkojohdon käyttö on aivan välttämätöntä, käytä 10 ampeerin johtoa. Pienemmät johdot voivat kuumentua liikaa. Kiinnitä huomiota virtajohdon sijoittamiseen, ettei sitä pääse vetämään tai ettei se pääse roikkumaan raudan tiellä.

SÄÄSTÄ NÄMÄ OHJEET

Muista:

- ÄLÄ** anna lasten tai osaamattomien henkilöiden käyttää laitetta ilman valvontaa.
- ÄLÄ KOSKAAN** upota rautaa, johtoa tai pistoketta mihinkään nesteeseen.
- ÄLÄ** jätä kuumaa rautaa kankaalle tai syttyvälle pinnalle.
- ÄLÄ** jätä rautaa turhaan seinään. Vedä pistoke irti aina, kun rautaa ei käytetä.
- ÄLÄ KOSKAAN** koske laitetta märin tai kostein käsin.
- ÄLÄ** irrota laitetta seinästä virtajohdosta tai laitteesta vetämällä.
- ÄLÄ** jätä laitetta sateeseen tai aurinkoon.
- ÄLÄ** jätä rautaa valvomatta, kun se on kytkettynä pistorasiaan.
- ÄLÄ** täytä säiliötä vedellä ennen kuin olet irrotanut raudan seinästä.

HUOMAA!

Älä käytä kemiallisia lisäaineita, tuoksuja tai kalkinpoistoainetta. Yllä olevien ohjeiden laiminlyönti aiheuttaa takuun raukeamisen.

LAITTEEN KUVAUS

- | | |
|-------------------------|-------------------------|
| (1) Pohjalevy ja reijät | (2) Termostaattipainike |
| (3) Kanta | (4) kotelo |
| (5) Kädensija | (6) Suihku |
| (7) Täyttöaukon kansi | (8) Yläkansi |
| (9) Höyrynsäätöpainike | (10) Itsepuhdistus |
| (11) Suihkupainike | (12) Johtosuoja |

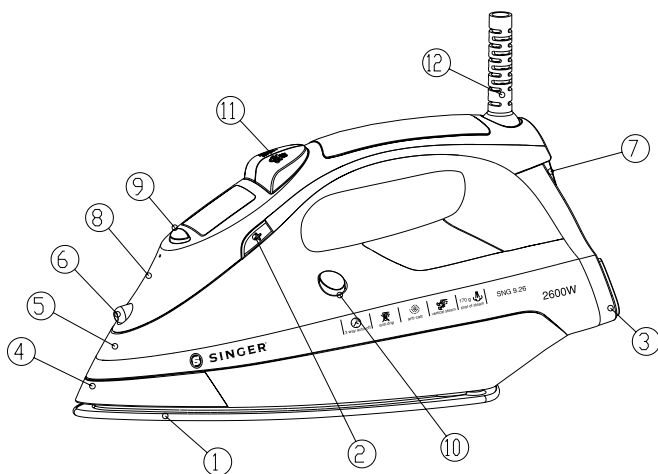

KALKINPOISTOJÄRJESTELMÄ

Vesisäiliössä oleva erikoissuodatin pehmentää vettä ja estää kalkkisaostumien muodostumisen pohjalevyyn. Suodatin on jatkuvakäyttöinen, eikä sitä tarvitse vaihtaa.

Huomaa:

Käytä vain vesijohtovettä. Jos käytät tislattua tai demineralisoitua vettä, kalkkisaostumien estojärjestelmä ei toimi kunnolla kemiallisten ominaisuuksien muuttumisen vuoksi.

Älä käytä kemiallisia lisäaineita, tuoksuja tai kalkinpoistoaineita. Yliä olevien ohjeiden laiminlyönti aiheuttaa takuun raukeamisen.

VALUMISENESTOJÄRJESTELMÄ

Valumisenestojärjestelmän ansiosta silitysrauta toimii hyvin myös aroilla kankailla. Silittä arat materiaalit alhaisella lämpötilalla. Pohjalevy saattaa jäähtyä sen verran, ettei höyryä enää muodostu, mutta kiehuvan kuumat vesitipat voivat jättää ikäviä tahroja kankaalle. Näissä tapauksissa järjestelmä aktivoituu automaattisesti ja estää veden höyrystymisen, jotta voit silittää hienoimmatkin kankaat tahraamatta.

AUTOMAATTINEN KYTKEYTYMINEN POIS PÄÄLTÄ





Rauta kytkeytyy automaattisesti pois päältä, kun se on käyttämättä noin 8 minuuttia pystyasennossa tai 30 sekuntia kankaalla. Merkkivalo syttyy, kun laite on kytkeytynyt pois päältä. Kun silitysrautaa liikutetaan, rauta kytkeytyy takaisin päälle.

YLEISIÄ OHJEITA

Kun rautaa käytetään ensimmäistä kertaa, siitä saattaa tulla hieman savua ja kuulua hieman ääntä, joka aiheutuu muoviosien laajenemisesta. Tämä on aivan normaalia ja loppuu pian. Suosittelemme myös silittämään hetken muuta kangasta, kun rautaa otetaan käyttöön ensimmäistä kertaa.

VALMISTELUT

Kostuta silittettävä vaate siinä olevien kansainvälisten merkintöjen mukaan, tai jos ne puuttuvat, kankaan laadun perusteella.

VAATE MERKINTÄ	KANGAS TYYPPI	TERMOSTAATIN SÄÄTÖ
	synteettinen	• alhainen lämpötila
	silkki - villa	•• keskilämpötila
	puuvilla - pellava	••• korkea lämpötila
	Kankaat, joita ei saa silittää	

Aloita vatteista, jotka silitetään miedoimmalla lämmöllä.

Näin odotusaika vähenee (raudan lämpiämiseen ja jäähtymiseen kuluu aikaa) ja vaara kankaan rypistymisestä pienenee.

HÖYRYLLÄ SILITTÄMINEN

Täytä säiliö

- Tarkista, että pistoke on irti pistorasiasta.
- Siirrä höyrynvalitsin (9) asentoon "0" **[kuva 1]**.
- Avaa kansi (7).
- Nosta raudan kärkeä ylöspäin, jotta vesi pääsee kunnolla sisään aukosta.
- Kaada vettä säiliöön mitta-astiaa apuna käyttäen vain maksimimerkkiin asti (noin 350ml, säiliössä merkintä "MAX") **[kuva 2]**.
- Sulje kansi (7).

Lämpötilan valinta

- Aseta rauta pystyasentoon.
- Työnnä pistoke pistorasiaan.
- Säädä termostaatin nuppia (2) silitysohjeiden mukaan LCD-näytöllä **[kuva 1]**. Valmiustilan merkkivalo osoittaa, että rauta lämpenee. Odota, että valmiustilan merkkivalo lakkaa vilkkumasta.

Varoitus: STANDBY-merkki syttyy ja sammuu tasaisin väliajoin sen merkiksi, että lämpötila pysyy säädetyssä arvossa. Jos laskettermostaatin lämpötilaa silittettyäsi korkealla lämpötilalla, odota että STANDB-merkkivalo syttyy uudelleen.

Höyryn valinta

Höyryn määrää säädellään höyryn valitsimella (9).

- Paina höyrynvalintapainike asentojen 3 ja 4 välille sen mukaan, kuinka paljon höyryä tai lämpöä haluat käyttää **[kuva 1]**.

Varoitus: raudasta tulee höyryä vain, kun sitä pidetään vaaka-asennossa. Jatkuvan höyrnsyötön voi keskeyttää asettamalla rauta vaaka-asentoon tai siirtämällä höyryn valitsin asentoon "0". Höyryä voi käyttää vain korkeimmilla lämpötiloilla, kuten termostaatti (2) ja aloitustaulukko osoittavat. Jos valittu lämpötila on liian alhainen, vettä saattaa tippua pohjalevyille. Asetukset 1 ja 2 toimivat ilman höyryä. Asetuksissa 3 ja 4 rauta luovuttaa höyryä, kun lämpötila kohoaa riittävän suureksi.

Höyrystussuihkun ja höyryn valinta silittäessä pystyasennossa

Painamalla höyrystussuihkupainiketta (5) saadaan aikaan voimakas höyrystussuihku, joka tunkeutuu kankaaseen ja silittää vaikeat ja itsepintaiset rypyt. Odota muutama sekunti ennen kuin painat painiketta uudelleen

[kuva 4].

Painamalla höyrystussuihkupainiketta tasaisin välein voit myös silittää pystyasennossa (verhot, ripustetut vaatteet ym.) **[kuva 5]**.

Varoitus: höyrystussuihkutoimintoa voi käyttää vain korkeissa lämpötiloissa. Pysäytä höyryn tulo, kun STANDBY-valo vilkkuu. Jatka silitystä vasta, kun valo on sammunut.

SILITYS ILMAN HÖYRYÄ

ilman höyryä tapahtuunoudattamalla ohjeita kohdassa "höyrystys", mutta höyrynvalitsin (9) asennossa "0".

Suihkutoiminto

Varmista, että säiliössä on vettä. Paina suihkupainiketta (11) hitaasti (tiheä suihku) tai nopeasti (kevyt suihku).

Varoitus: arkojen kankaiden kohdalla suosittelemme kankaan kostuttamista etukäteen suihkutoiminnolla (11) tai prässäämällä kangas kostean liinan avulla. Älä käytä suihkua silkkiin tai synteettisiin materiaaleihin, jotta ne eivät tahraannu.

PUHDISTUS

Huomaa: varmista ennen raudan puhdistamista, että se on irti pistorasiasta.

Mahdollinen lika, tärkein jäänteet tai pohjalevyn tahrat voi poistaa kostealla liinalla tai hankaamattomalla, nestemäisellä pesuaineella.

Älä naarmuta pohjalevyä teräsvillalla tai metalliesineillä.

Muoviosat voi puhdistaa kostealla liinalla ja kuivata kuivalla liinalla.

ITSEPUHDISTUSTOIMINTO

Itsepuhdistusominaisuus puhdistaa pohjalevyn sisäosat epäpuhtauksista. Suosittelemme tätä 10 - 15 päivän välein. Ohjeet:

- Täytä säiliö maksimimerkkiin ja aseta höyrynvalitsin (9) asentoon "0"
- Aseta termostaatti (2) maksimille ja odota, että valmiustilan merkkivalo (STANDBY) sammuu.
- Vedä pistoke irti pistorasiasta ja pidä rautaa vaaka-asennossa pesualtaan päällä.
- Pidä puhdistuspainiketta (10) painettuna, kunnes kaikki kiehuva vesi, höyry ja epäpuhtaudet tulevat ulos raudasta.
- Kun pohjalevy on jäähtynyt, voit puhdistaa sen kostealla liinalla.

SILITYSRAUDAN VARASTOINTI

- Irrota verkkojohdon pistoke pistorasiasta.
- Tyhjennä säiliö kääntämällä rauta ylösalaisin ja ravistamalla sitä kevyesti.
- Anna raudan jäähtyä kunnolla.
- Kiedo virtajohto paikalleen.
- Säilytä rautaa aina pystyasennossa.

VINKKEJÄ SILITYKSEN ONNISTUMISEEN

Suosittelme käyttämään alhaisia lämpötiloja kankailla, joissa on erikoisviimeistely (brodeeraus, printti tms.).

Jos kyseessä on sekoite (esim. 40 puuvillaa ja 60 % keinokuituja), aseta termostaatti alhaisempaa lämpötilaa edellyttävän materiaalin mukaan.

Jos kankaan koostumuksesta ei ole tietoa, määrittele sopiva lämpötila silittämällä näkymätöntä kohtaa. Aloita alhaisista lämpötiloista ja nosta lämpötilaa hiljalleen, kunnes sopiva lämpötila saavutetaan.

Älä silitä hikiläikkien tai muiden tahrojen päältä, sillä kuumuus kiinnittää tahrat kankaaseen eikä niitä saa enää pois.

Rypytyksille sopii paremmin, että käytät kuivaa rautaa kohtuullisella lämpötilalla. Liian korkea lämpötila rypistää kankaan ja saattaa aiheuttaa kellertäviä jälkiä.

Jotta silkki, villa tai synteettinen kuitu ei menettäisi ominaisuuksiaan, silittä ne nurin päin käännetyinä.

Jotta sametti ei alkaisi kiiltää, silitä sitä vain yhteen suuntaan (kuidun suuntaisesti) painamatta.

Mitä täydemmissä pesukoneessa vaatteita pestään, sitä enemmän ne rypistyvät. Näin voi käydä myös suurilla linkouskierroksilla.

Monet kankaat siliävät helpommin vähän kosteina.

Esimerkiksi silkki tulisi aina silittää kosteana.



Roskasäiliö-merkki:

Tuotetta ei saa hävittää kotitalousjätteiden mukana, vaan se on vietävä asianmukaiseen keräyspisteeseen.

Lisätietoa saa kunnallisilta viranomaisilta ja jäteyhdytyiltä.

Jos sähkölaitteita viedään kaatopaikalle, vaarallisia aineita saattaa vuotaa pohjaveen, josta ne joutuvat ravintoketjuun vahingoittamaan ihmisten terveyttä ja hyvinvointia.

Kun hankit uusia laitteita vanhojen tilalle, myyjän on lain mukaan otettava vanha laite takaisin veloitusetta.

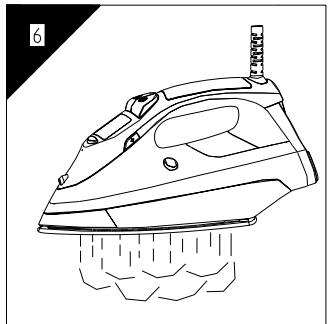
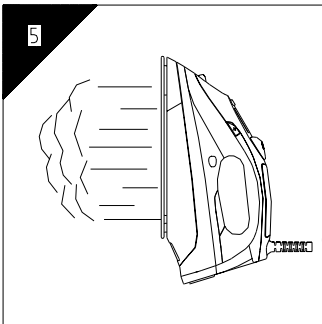
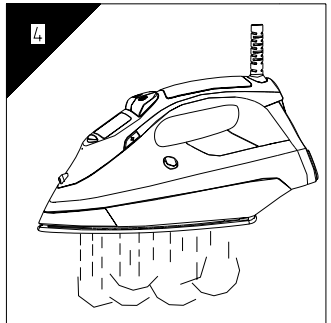
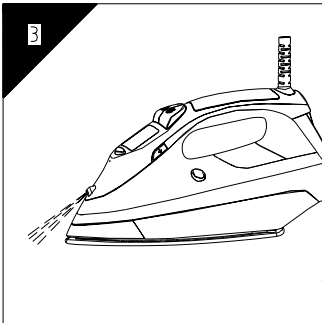
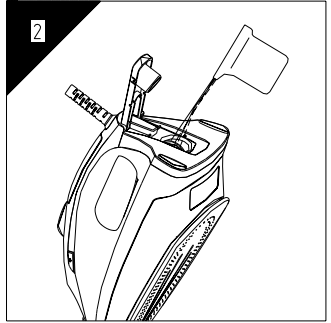
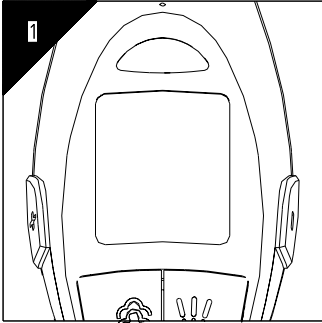

INSTRUKSJONER

SINGER SNG 9.26 FULL-FUNKSJONS DAMPSTRYKEJERN

220/240V ~50/60 Hz max 2600W

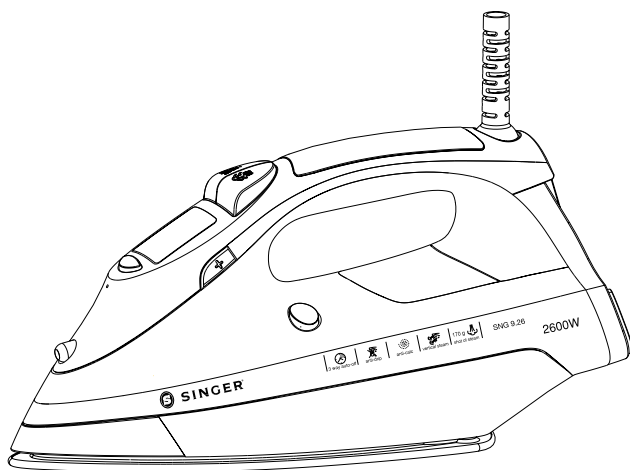

www.singer.com

VIKTIGE SIKKERHETSINSTRUKSJONER

Grunnleggende forholdsregler må alltid følges ved bruk av strykejernet, inkludert følgende:

LES ALLE INSTRUKSJONENE FØR BRUK

1. Bruk bare strykejernet til det tiltenkte formålet.
2. For å unngå fare for elektrisk støt, må strykejernet ikke senkes ned i vann eller annen væske.
3. Strykejernet må alltid settes på "Off " før støpselet settes i eller trekkes ut. Unngå å dra i ledningen når støpselet skal trekkes ut. Grip i stedet støpselet og trekk det ut av stikkkontakten.
4. La ikke ledningen berøre varme overflater. La strykejernet kjøles helt ned før du setter det bort. Kveil strømledningen løst rundt strykejernet når du setter det bort.
5. Trekk alltid ut støpselet til strykejernet før du fyller eller tømmer ut vann, og når det ikke er i bruk.
6. Strykejernet må ikke brukes hvis strømledningen er skadet eller hvis strykejernet har falt ned eller er skadet. For å unngå fare for elektrisk støt, må strykejernet ikke demonteres. Lever det til et kvalifisert serviceverksted for undersøkelser og reparasjon. Feil montering kan føre til fare for elektrisk støt når strykejernet brukes l.
7. Apparater som brukes av eller i nærheten av barn må holdes under nøye tilsyn. La ikke strykejernet stå uten tilsyn mens støpselet er tilkoblet eller på et strykebrett
8. Berøring av varme metaldeler, varmt vann eller damp kan føre til brannskader. Vær forsiktig når du snur et dampjern opp-ned – det kan være varmt vann i beholderen.
9. Hvis feilindikatoren tennes, betyr det at strykejernet ikke fungerer som det skal. Trekk ut støpselet av stikkkontakten og få strykejernet kontrollert på et kvalifisert serviceverksted.
10. Strykejernet må brukes på et stabilt underlag, og stå på et stabilt underlag når det ikke er i bruk.
11. Når strykejernet settes på stativet, må du forsikre deg om at stativet står på et stabilt underlag.
12. Strykejernet må ikke brukes hvis det har falt ned, har synlige tegn på skade eller lekket.
13. Dette apparatet er ikke ment for å brukes av personer (inkludert barn) med nedsatte fysisk, sansemessige eller mentale evner, eller manglende erfaring og kunnskap, uten at de er under oppsyn og har fått instruksjoner i bruk av apparatet fra en person som er ansvarlig for deres sikkerhet.
14. Barn må holdes under oppsyn for å sikre at de ikke leker med apparatet.
15. Hvis strømledningen er skadet, må den skiftes av produsenten, et serviceverksted eller en annen kvalifisert person for å unngå fare.

SPESIELLE INSTRUKSJONER

1. For å unngå å overbelaste strømkursen må andre strømkrevende apparater ikke brukes på samme strømkurs.
2. Hvis det er helt nødvendig å bruke skjoteledning, må en ledning dimensjonert for 10 ampere brukes. Ledninger som er dimensjonert for lavere strøm kan bli overopphetet. Pass på å legge ledningen slik at ingen trekker i den eller snubler i den.

TA VARE PÅ DISSE INSTRUKSJONENE

Mer spesifikt:

- | | |
|--------------------------------|---|
| LA IKKE | barn eller personer uten nødvendige kvalifikasjoner bruke apparatet uten tilsyn. |
| SENK ALDRI FORLAT ALDRI | strykejernet, ledningen eller støpselet ned i væske. et varmt strykejern mens det berører tekstiler eller svært brennbare overflater. |
| LA IKKE | støpselet stå i unødig. Trekk støpselet ut av stikkkontakten når apparatet ikke er i bruk. |
| BERØR ALDRI BRUK IKKE | apparatet med våte eller fuktige hender. strømledningen eller apparatet til å trekke støpselet ut av stikkkontakten. |
| LA IKKE | apparatet stå eksponert for vær (regn, solskinn osv.). |
| LA IKKE | strykejernet være uten tilsyn når det er tilkoblet stikkkontakten. |
| FYLL IKKE | beholderen med vann uten å trekke støpselet ut av stikkkontakten først. |

MERK:

Bruk ikke kjemiske tilsetningsstoffer, duftstoffer eller avkalkingsmidler. Hvis denne regelen ikke følges, fører det til at garantien blir ugyldig.

BESKRIVELSE AV APPARATET

- | | |
|---------------------------|------------------------|
| (1) Såle med dampåpninger | (2) Termostatregulator |
| (3) Hæl | (4) Sokkel |
| (5) Håndtak | (6) Sprutdyse |
| (7) Påfyllingsåpning | (8) Toppdeksel |
| (9) Dampregulator | (10) Selvrensing |
| (11) Sprut-/dampstøttnapp | (12) Ledningsholder |

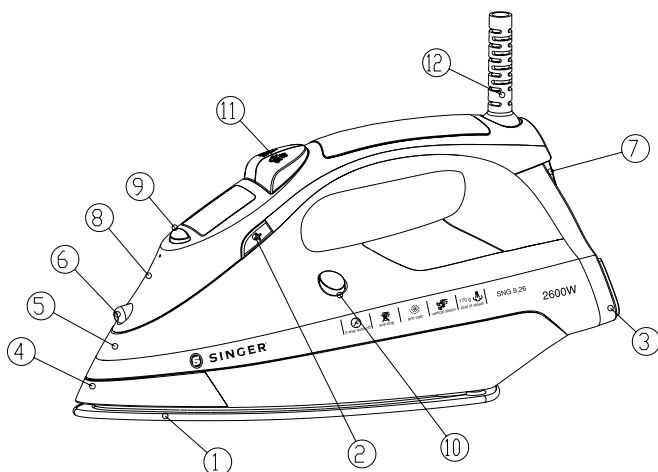

ANTI-KALKSYSTEM

Et spesielt harpiksfilter i vannbeholderen mykgjør vannet og hindrer kalkavleiringer i strykesålen. Harpiksfilteret er permanent og trenger ikke utskifting.

Merk:

Bruk bare vann fra springen. Destillert og/avmineralisert vann fører til at antikalksystemet "Zero-Calc" ikke fungerer, ved at de fysiokjemiske egenskapene endres. Bruk ikke kjemiske tilsetningsstoffer, duftstoffer eller avkalkere. Hvis denne regelen ikke følges, fører det til at garantien blir ugyldig.

ANTIDRYPP-SYSTEM

Med antidrypp-systemet kan du stryke selv de fineste stoffer helt perfekt. Stryk alltid slike stoffer på lav temperatur. Såleplaten kan kjøles ned så mye at det i stedet for damp kommer ut dråper med kokende vann, som kan sette merker eller flekker. I slike tilfeller aktiveres antidrypp-systemet automatisk og forhindrer fordamping, slik at du kan stryke selv de fineste stoffer uten fare for at de blir ødelagt eller flekket.

AUTOMATISK AV-FUNKSJON



Den automatiske av-funksjonen utløses når strykejernnet har stått i loddrett stilling i ca. åtte minutter, eller hvis strykejernnet har stått i vannrett stilling uten å bli brukt i ca. 30 sekunder. Lyset tennes for å vise at funksjonen er aktivert. Så snart du beveger strykejernnet, slås funksjonen av og strykejernnet fungerer igjen.

GENERELLE IN STRUKSJONER

Første gang du bruker strykejernnet kan det komme litt røyk og lyd på grunn av at plastdelene utvider seg. Dette er helt normalt, og gir seg etter en kort stund. Vi anbefaler også å trekke strykejernnet over et vanlig tøyestykke før det brukes for første gang.

FORBEREDELSE

Mykgjør klærne som skal strykes som angitt med symbolene på merkelappen, eller i forhold til stofftype hvis merkelappen mangler.

PLAGG MERKELAPP	STOFF TYPE	TERMOSTATINNSTILLING
	syntetisk	• lav temperatur
	silke - ull	•• middels temperatur
	bomull - lin	••• høy temperatur
	Stoff som ikke skal strykes	

Stryk plagg som krever lav temperatur først.

Dette reduserer ventetiden (strykejernet bruker mindre tid på å varmes opp enn å kjøles ned) og eliminerer faren for at stoffet blir svidd.

DAMPSTRYKING

Fyll beholderen

- Kontroller at støpselet er trukket ut av stikkkontakten.
- Sett dampregulatoren (9) på "0" [Fig. 1].
- Åpne lokket (7).
- Løft tuppen av strykejernet, slik at vannet renner ned i åpningen uten å renne over.
- Hell vannet langsomt ned i beholderen med det spesielle begeret mens du passer på å ikke overstige maksimalt nivå (ca. 350 ml) merket med "MAX" på beholderen [Fig. 2].
- Lukk lokket (7).

Velg temperatur

- Sett strykejernet i loddrett stilling.
- Sett støpselet i stikkkontakten.
- Juster termostatregulatoren (2) ifølge det internasjonale symbolet på LCD-displayet [Fig. 1]. STANDBY-symbolet blinker for å indikere at strykejernet varmes opp. Vent til "STANDBY"-symbolet har sluttet å blinke før du begynner å stryke.

Advarsel: STANDBY-symbolet tennes av og til, for å vise at den valgte temperaturen opprettholdes. Hvis du reduserer termostattemperaturen etter å ha strøket med høy temperatur, må du ikke begynne å stryke før STANDBY-symbolet slukkes igjen.

Velg dampinnstilling

Dampmengden reguleres med dampregulatoren (9).

Sett dampregulatoren mellom trinn 3 og 4 avhengig av ønsket dampmengde og valgt temperatur [Fig. 1].

Advarsel: Strykejernet avgir damp kontinuerlig når det holdes vannrett. Du kan stoppe dampen ved å sette strykejernet i loddrett stilling eller ved å sette dampregulatoren på "0". Du kan bare bruke damp på høyeste temperatur, som angitt på termostatbryteren (2) og i tabellen. Hvis den valgte temperaturen er for lav, kan det dryppe vann på sålen. I trinn 1 og 2 kommer det ikke damp ut. I trinn 3 og 4 kommer det damp ut når innstilt temperatur er nådd.

Velg dampstøt og damp ved loddrett stryking

Trykk på dampstøtknappen (5) for å generere kraftig damp som kan trenge gjennom stoffet og jevne ut selv de vanskeligste krøller. Vent noen sekunder før du trykker igjen [Fig. 4].

Ved å trykke dampstøtknappen med jevne mellomrom kan du også stryke loddrett (gardiner, hengende plagg osv.) [Fig. 5].

Advarsel: Dampstøtfunksjonen kan bare brukes ved høy temperatur. Stopp dampen når "STANDBY"-symbolet tennes, og vent til lyset er slukket igjen før du fortsetter å stryke..

TØRR STRYKING

Hvis du vil stryke uten damp, følger du instruksjonene i delen "dampstryking", men med dampregulatoren (9) på "0".

Sprutfunksjon

Kontroller at det er vann i beholderen. Trykk ned sprutknappen (11) langsomt (for en tett sprut) eller raskt (for en forstøvet sprut)

Advarsel: For skjøre stoffer anbefaler vi å fukte stoffet på forhånd med sprutfunksjonen (11), eller å legge et fuktig tøystykke mellom strykejernet og stoffet. Unngå å sprute på silke eller syntetiske stoffer for å unngå flekker.

RENGJØRING

Merk: Før strykejernet rengjøres, må du forsikre deg om at støpselet ikke står i stikkontakten.

Eventuelle avleiringer eller rester av stivelse på sålen kan fjernes med en fuktig klut og et vaskemiddel uten slipemidler.

Unngå å ripe opp sålen med stålull eller metallgjenstander.

Plastdelene kan rengjøres med en fuktig klut, og deretter tørkes av med en tørr klut.

SELVRENSING

Den selvrensende funksjonen rengjør sålen innvendig, og fjerner urenheter. Vi anbefaler å bruke den hver 10.–15. dag. Bruksanvisning:

- Fyll vannbeholderen til maksimalt nivå og sett dampregulatoren(9) på "0"
- Sett termostatbryteren (2) på maksimal temperatur, og vent til STANDBY-symbolet slukkes.
- Trekk støpselet ut av stikkontakten og hold strykejernet vannrett over vasken.
- Hold inne renseknappen (10) til alt kokende vann, damp og urenheter er fjernet.
- Når sålen er nedkjølt, kan du rengjøre den med en fuktig klut.

SETTE BORT STRYKEJERNET

- Trekk støpselet til strykejernet ut av stikkontakten.
- Tøm beholderen ved å holde strykejernet opp ned og riste det forsiktig.
- La strykejernet kjøles helt ned.
- Kveil opp strømledningen
- Oppbevar alltid strykejernet i stående stilling.

GODE STRYKETIPS

Vi anbefaler å bruke laveste temperatur på stoffer med spesiell overflate (paljetter, broderier, plysj osv.).

Hvis stoffet er blandet (f.eks. 40 % bomull og 60 % syntetisk), stiller du inn termostaten etter det stoffet som krever lavest temperatur.

Hvis du ikke vet hva stoffet er laget av, kan du finne egnet temperatur ved å teste på et skjult hjørne på plagget. Begynn med lav temperatur og øk temperaturen gradvis til du finner riktig temperatur.

Stryk aldri områder med svettemerker eller andre merker: Varmen fra sålen fører til at flekkene setter seg fast i stoffet, slik at de ikke kan fjernes.

Stivelse er mest effektivt hvis du bruker strykejernet tørt og på moderat temperatur. For høy varme kan brenne stivelsen slik at det blir gule merker.

Stryk plagg i silke, ull eller syntetiske materialer på vrangen for å unngå merker.

Stryk fløyelsplagg i én retning (med fibre) for å unngå at plaggene blir blanke, og unngå å trykke strykejernet ned.

Jo fullere vaskemaskinen er, desto mer krøllete blir klærne når du tar dem ut. Dette skjer også hvis sentrifugehastigheten er svært høy.

Mange stoffer er lettere å stryke hvis de ikke er helt tørre.

Silke bør for eksempel alltid strykes mens stoffet er fuktig.



Betydningen av et søppelspann med et kryss over:

Elektriske apparater må ikke kastes som usortert husholdningsavfall, bruk egne returpunkter.

Kontakt det lokale renovasjonsvesenet for informasjon om tilgjengelige returpunkter.

Hvis elektriske apparater kastes i søppelfyllinger, kan det lekke ut farlige stoffer i grunnvannet, som kommer inn i næringskjeden og skader din helse og velvære. Når gamle apparater skiftes ut, har forhandleren plikt til å ta imot det gamle apparatet for kassering uten kostnad.

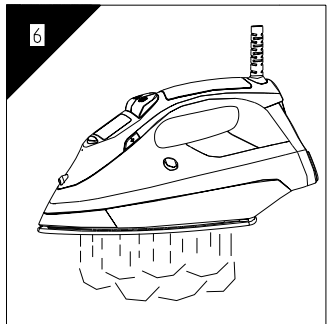
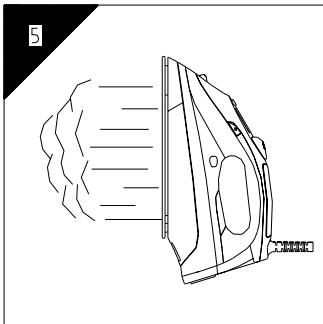
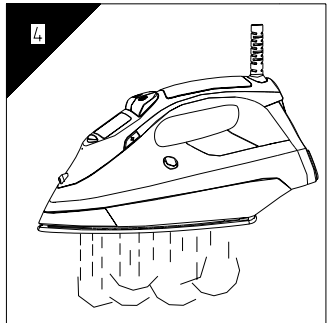
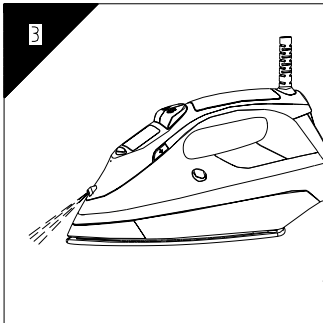
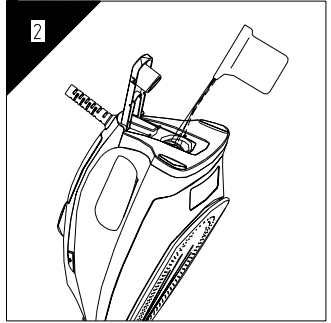
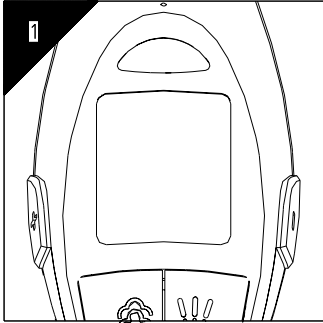

BRUKSANVISNING

SINGER SNG 9.26
ÅNGSTRYKJÄRN
MED FULLSTÄNDIGA
FUNKTIONER

220/240V ~50/60 Hz max 2600W

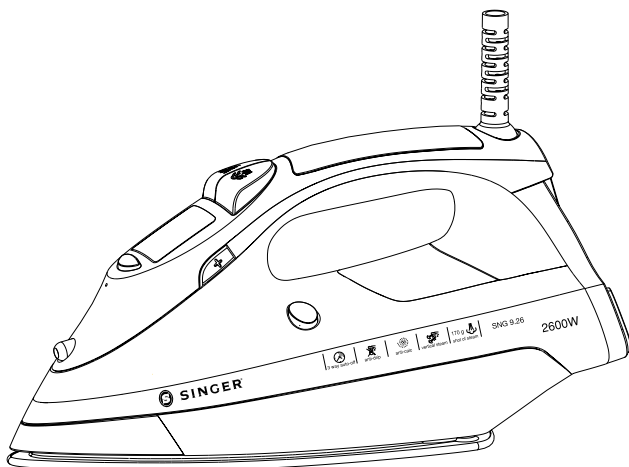

SWE

www.singer.com

VIKTIGA SÄKERHETSFÖRESKRIFTER

När du använder ditt strykjärn ska du alltid följa grundläggande säkerhetsföreskrifter, inklusive följande:

LÄS HELA BRUKSANVISNINGEN FÖRE ANVÄNDNING

1. Använd strykjärnet endast så som det är avsett att användas.
2. Sänk inte ned strykjärnet i vatten eller andra vätskor eftersom detta kan medföra risk för elstötar.
3. Strykjärnet ska alltid ställas i läget "Off" innan det ansluts till eller kopplas ur från eluttaget. Dra aldrig i sladden för att koppla ur från eluttaget, utan ta i stället tag i kontakten och dra för att kopplaur.
4. Låt inte sladden komma i kontakt med varma ytor. Låt strykjärnet svalna helt innan du ställer undan det. Vira sladden löst runt strykjärnet vid förvaring.
5. Koppla alltid ur strykjärnet från eluttaget när du fyller på eller tömmer ut vatten och när det inte används.
6. Använd inte strykjärnet om sladden har skadats eller om strykjärnet har tappats i golvet eller skadats. Undvik risken för elstötar genom att inte montera isär strykjärnet. Lämna det till en behörig reparatör för undersökning och reparation. Felaktig hopmontering kan orsaka risk för elstötar när strykjärnet används.
7. Noggrann uppsikt krävs över alla apparater som används av eller i närheten av barn. Lämna inte strykjärnet utan uppsikt när det är inkopplat eller står på en strykbräda.
8. Brännskador kan orsakas av varma metalldelar, varmt vatten eller ånga. Var försiktig när du vänder strykjärnet upp och ned eftersom det kan finnas varmt vatten i vattenbehållaren.
9. Om funktionsfelsindikatorn tänds fungerar inte strykjärnet som det ska. Koppla ur strykjärnet från eluttaget och lämna in det till behörig reparatör.
10. Strykjärnet ska placeras och användas på ett stabilt underlag.
11. När strykjärnet placeras i sitt ställ ska du se till att stället är placerat på ett stabilt underlag.
12. Strykjärnet ska inte användas om det har tappats i golvet, om det finns tydliga tecken på skador eller om det läcker.
13. Den här apparaten får inte användas av personer (inklusive barn) med nedsatt fysisk, sensorisk eller mental förmåga eller med bristande erfarenhet och kunskaper, såvida inte detta sker under uppsikt av eller med instruktioner från en person som ansvarar för deras säkerhet.
14. Barn ska hållas under uppsikt så att de inte leker med apparaten.
15. Om strömsladden har skadats måste den bytas ut av tillverkaren, tillverkarens serviceombud eller någon annan behörig person för att undvika fara.

SPECIALINSTRUKTIONER

1. Undvik överbelastning genom att inte använda andra apparater med hög strömförbrukning i samma strömkrets.
2. Om det är absolut nödvändigt med en förlängningssladd, ska en sladd för 10 ampere användas. Sladdar för lägre strömstyrka kan överhettas. Var noga med att placera sladden så att ingen fastnar i eller snubblar över den.

SPARA DEN HÄR BRUKSANVISNINGEN

Sammanfattningsvis:

Låt **INTE** barn eller ovana personer använda apparaten utan uppsikt.

Sänk **ALDRIG** ned strykjärnet, sladden eller kontakten i någon vätska.

Lämna **INTE** det varma strykjärnet i kontakt med tyger eller lättantändliga material.

Låt **INTE** apparaten vara inkopplad i onödan. Koppla ur kontakten från eluttaget när apparaten inte används.

Vidrör **ALDRIG** apparaten med våta eller fuktiga händer.

Dra **INTE** i strömsladden eller i apparaten för att lossa kontakten från eluttaget.

Lämna **INTE** apparaten så att den utsätts för väder och vind (regn, sol osv.).

Lämna **INTE** strykjärnet utan uppsikt när det är anslutet till eluttaget.

Fyll **INTE** på vattenbehållaren med vatten innan kontakten har kopplats ur från eluttaget.

OBSERVERA!

Använd inte kemiska tillsatser, parfymade ämnen eller avkalkningsmedel. Om ovanstående krav inte uppfylls kan det innebära att garantin upphör att gälla.

BESKRIVNING AV APPARATEN

- | | |
|--------------------------------------|---------------------------|
| (1) Sula med ånghål | (2) Temperaturvred |
| (3) Bakstycke | (4) Bas |
| (5) Handtag | (6) Sprutmunstycke |
| (7) Påfyllningslock | (8) Övre hölje |
| (9) Ångreglage | (10) Självrengöringsknapp |
| (11) Sprutknapp/knapp för extra ånga | (12) Sladdhylsa |

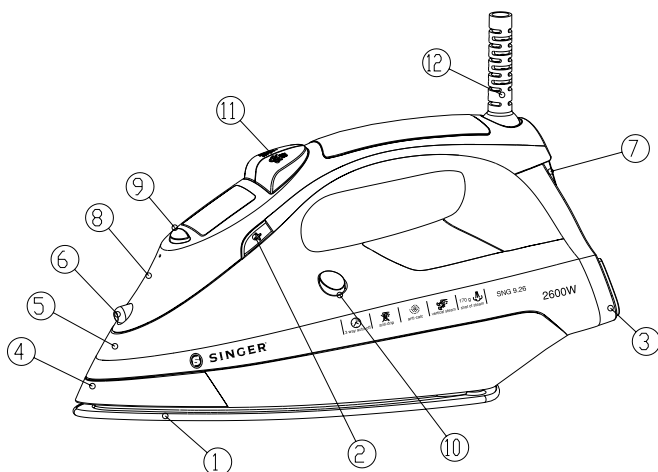

AVKALKNINGSSYSTEM

Ett speciellt resinfilter i vattenbehållaren fungerar som mjukgörare för vattnet och förhindrar att kalkavlagringar byggs upp på sulan. Resinfiltret är permanent och behöver inte bytas ut.

Observera!

Använd endast kranvatten. Med destillerat och/eller demineraliserat vatten blir avkalkningssystemet "Zero-Calc" ineffektivt genom att de fysiokemiska egenskaperna förändras.

Använd inte kemiska tillsatser, parfymade ämnen eller avkalkningsmedel. Om ovanstående krav inte uppfylls kan det innebära att garantin upphör att gälla.

DROPPSKYDDSSYSTEM

Med droppskyddssystemet får du perfekt strykning även av väldigt känsliga tyger.

De här tygerna ska alltid strykas vid låga temperaturer. Sulan kan kylas ned så mycket att ingen mer ånga kommer ut, och i stället bildas droppar med kokande vatten som ger märken eller fläckar. Om det inträffar aktiveras droppskyddssystemet automatiskt för att förhindra ångbildning, så att du kan stryka även känsliga tyger utan risk att förstöra eller få fläckar på dem.

AUTOMATISK AVSTÄNGNING

Den automatiska avstängningsfunktionen utlöses när strykjärnet har lämnats stående i upprätt läge i cirka åtta minuter eller inte använts under cirka trettio sekunder i plant läge. Lampan tänds för att indikera att avstängningsfunktionen har utlösts. Så snart du rör strykjärnet inaktiveras funktionen och strykjärnet börjar fungera igen.





ALLMÄNNA IN STRUKTIONER

När strykjärnet används första gången kan du märka att en svag rök avges och att det låter om den expanderande plasten. Detta är helt normalt och upphör efter ett kort tag. Vi rekommenderar även att du stryker med strykjärnet över en vanlig trasa innan du använder det för första gången.

FÖRBEREDELSE

Använd mjukgörare för den tvätt som ska strykas enligt de internationella symbolerna på lappen med tvättråd eller, om denna saknas, i enlighet med den aktuella typen av tyg.

SWE

SYMBOL I TVÅTTRÅD	TYP AV TYG	INSTÄLLNING AV TERMOSTAT
	Syntetiskt	• Låg temperatur
	Siden - ull	•• Medeltemperatur
	Bomull - linne	••• Hög temperatur
	Tyg som inte ska strykas	

Börja med att stryka de plagg som ska strykas på låg temperatur.

Detta minskar väntetiden (strykjärnet bli varmt snabbare än det svalnar) och eliminerar risken för brännmärken på tyget.

ÅNGSTRYKNING

Fylla på vattenbehållaren

- Kontrollera att kontakten har kopplats ur från eluttaget.
- Ställ ångreglaget (9) i läget "0" [Fig. 1].
- Öppna locket (7).
- Rikta strykjärnets spets uppåt så att vattnet kan hållas i öppningen utan att flöda över.
- Håll långsamt vattnet i vattenbehållaren med hjälp av det speciella måttet och var noga med att inte överskrida den maximala nivå (cirka 350ml) som anges med "MAX" på vattenbehållaren [Fig. 2].
- Stäng locket (7).

Välja temperatur

- Placera strykjärnet i upprätt läge.
- Koppla in kontakten i eluttaget.
- Ställ in temperaturvredet (2) enligt den internationella symbolen på LCD-displayen [Fig. 1]. När STANDBY-symbolen tänds indikerar detta att strykjärnet värms upp. Vänta tills STANDBY-symbolen har släckts innan du börjar stryka.

Varning! STANDBY-symbolen tänds med jämna mellanrum, vilket indikerar att den valda temperaturen upprätthålls. Om du sänker temperaturen efter att ha strukit med hög temperatur, ska du vänta med att stryka tills STANDBY-symbolen tänds igen.

Reglera ångan

Mängden ånga regleras med ångreglaget (9).

- Ställ ångreglaget i ett läge mellan nivå 3 och nivå 4 beroende på hur mycket ånga som krävs och vilken temperatur som har valts [Fig. 1].

Varning! Strykjärnet avger endast ånga kontinuerligt om du håller det i plant läge. Du kan stoppa den kontinuerliga ångan genom att placera strykjärnet i upprätt läge eller genom att ställa ångreglaget i läget "0". Som anges på temperaturvredet (2) och i den inledande tabellen kan du endast använda ånga vid de högsta temperaturerna. Om den valda temperaturen är för låg kan det bildas vattendroppar på sulan. På nivå 1 och 2 släpps ingen ånga ut. På nivå 3 och 4 släpps ånga ut, men först när den inställda temperaturen har uppnåtts.

Välja extra ånga och ånga vid strykning i upprätt riktning

Tryck på knappen för extra ånga (5) för att generera en kraftig ångpuff som tränger igenom tyget och jämnar till de svåraste och styvaste vecken. Vänta några sekunder innan du trycker på knappen igen [Fig. 4].

Genom att med jämna mellanrum trycka på knappen för extra ånga kan du också stryka i upprätt riktning (gardiner, upphängda plagg osv.) [Fig. 5].

Varning! Funktionen för extra ånga kan endast användas vid höga temperaturer. Sluta använda funktionen när STANDBY-symbolen tänds och börja inte stryka igen förrän lampan har släckts.

STRYKNING UTAN ÅNGA

Om du vill stryka utan ånga följerduanvisningarna i avsnittet "Ångstrykning" men lämnar ångreglaget (9) i läget "0".

Sprutfunktion

Se till att det finns vatten i vattenbehållaren. Tryck på sprutknappen (11), långsamt (för en tät sprutdimma) eller hastigt (för en fin sprutdimma).

Varning! När det gäller känsliga tyger rekommenderar vi att tyget fuktas i förväg med hjälp av sprutfunktionen (11) eller att en fuktad trasa placeras mellan strykjärnet och tyget. Använd inte sprutfunktionen på sidentyger eller tyger i syntetmaterial, eftersom detta kan orsaka fläckar.

RENGÖRING

Observera! Innan strykjärnet rengörs på något sätt ska du se till att strykjärnets kontakt inte är ansluten till eluttaget.

Avlagringar eller stärkelsesrester på sulan kan avlägsnas med en fuktad trasa eller ett skonsamt flytande rengöringsmedel.

Undvik att repa sulan med stålull eller metallobjekt.

Plastdelarna kan rengöras med fuktad trasa och sedan torkas av med torr trasa.

SJÄLVRENGÖRING

Med självrengöringsfunktionen rengörs sulans insida och föroreningar avlägsnas. Vi rekommenderar att den används var 10:e–15:e dag. Anvisningar:

- Fyll på vattenbehållaren upp till den maximala nivån och ställ ångreglaget (9) i läget "0"
- Ställ in temperaturvredet (2) på maximal temperatur och vänta tills STANDBY-symbolen släcks.
- Koppla ur kontakten från eluttaget och håll strykjärnet i plant läge över vasken.
- Håll självrengöringsknappen (10) nedtryckt tills det kokande vattnet, ångan och föroreningarna har tömts ut helt.
- När sulan har svalnat kan du rengöra den med en fuktad trasa.

FÖRVARING

- Koppla ur strykjärnets kontakt från eluttaget.
- Töm vattenbehållaren genom att vända strykjärnet upp och ned och skaka det försiktigt.
- Låt strykjärnet svalna helt.
- Vira sladden kring änden på strykjärnet.
- Förvara alltid strykjärnet stående i upprätt läge.

TIPS OCH RÅD OM STRYKNING

Vi rekommenderar att tyger med speciella applikationer (paljetter, broderier, flor osv.) endast stryks på de lägsta temperaturerna.

Om tyget är av blandmaterial (t.ex. 40 % bomull och 60 % polyester) ska termostaten ställas in på temperaturen för det material som kräver den lägsta temperaturen.

Om du inte känner till tygets sammansättning kan du testa vilken temperatur som är lämplig genom att stryka på en dold flik av plagget. Börja med en låg temperatur och öka gradvis tills den idealiska temperaturen uppnås.

Stryk aldrig områden med spår av svett eller andra märken: Sulans värme fixerar fläckarna på tyget så att de inte går att få bort.

Stärkelse blir effektivare vid strykning utan ånga på medeltemperatur: Om det blir för varmt kan den bli bränd och det finns risk för att gula märken uppstår.

Undvik att plagg i siden, ull eller syntetmaterial blir blanka genom att stryka dem från avgsidan.

Undvik att plagg i sammet blir blanka genom att endast stryka tyget i riktning med luggen och genom att inte trycka när du stryker.

Ju mer tvätt som stoppas in i tvättmaskinen, desto fler skrynkliga plagg blir det. Detta inträffar även vid torktumling på väldigt höga varvtal.

Många tyger är lättare att stryka om de inte har torkat helt.

Exempelvis ska siden alltid strykas fuktigt.



Innebörd av den överkorsade soptunnan:

Släng inte elektriska apparater i det sorterade hushållsavfallet, utan använd separata återvinningscentraler.

Kontakta de lokala myndigheterna om du vill ha information om vilka avfallshanteringsystem som finns.

Om elektriska apparater slängs i deponier eller på soptippar kan farliga ämnen läcka ut i grundvattnet och påverka näringskedjan, vilket kan skada din hälsa och ditt välbefinnande.

När gamla apparater ersätts med nya, har återförsäljaren lagstadgad skyldighet att ta emot den uttjänta apparaten för återvinning utan att utkräva någon avgift.

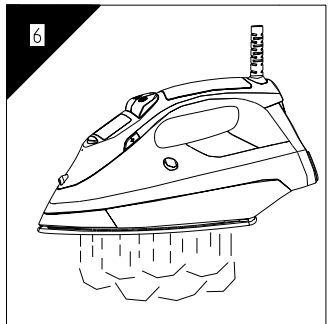
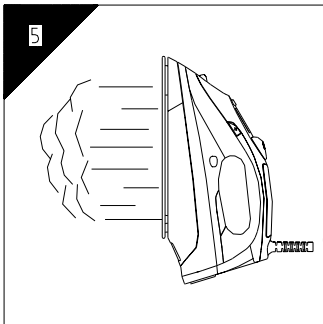
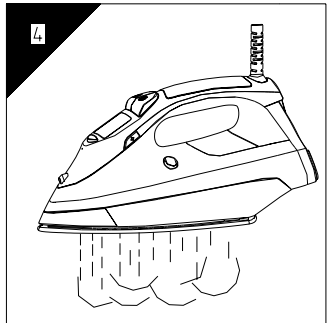
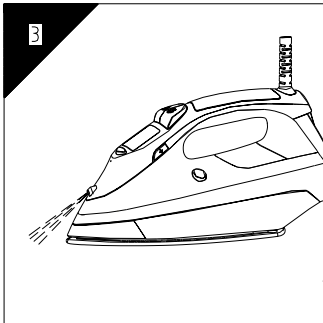
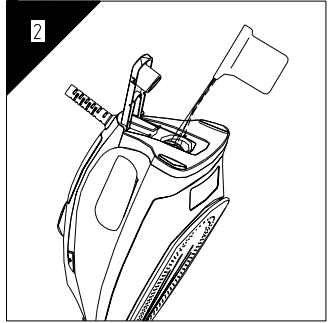
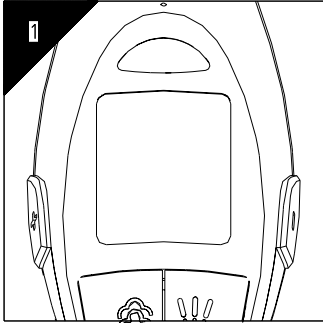

NAPAŘOVACÍ ŽEHLIČKA

SINGER SNG 9.26
NÁVOD K OBSLUZE

220/240V ~50/60 Hz max 2600W

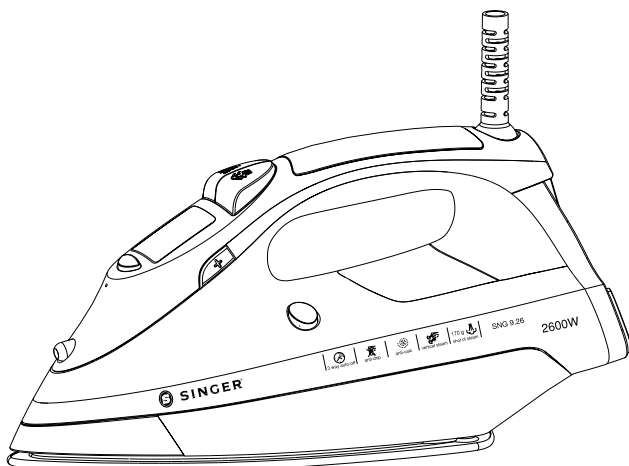

CZE

www.singer.com

DŮLEŽITÉ POKYNY K BEZPEČNOSTI

Při práci s žehličkou je nutné dodržovat následující základní bezpečnostní pravidla:

PŘEČTĚTE SI PŘED PRVNÍM POUŽITÍM CELÝ NÁVOD

1. Používejte žehličku pouze k účelu, k němuž je určena.
2. Nenamáčejte žehličku do vody, ani do jiných kapalin, mohlo by dojít k úrazu elektrickým proudem.
3. Před odpojením žehličky s elektrické zásuvky ji nejprve vypněte („Off“). Při odpojování ze zásuvky netahejte za šňůru, vždy uchopte do ruky vidlici.
4. Nedotýkejte se šňůrou horkých předmětů. Před uklizením nechte žehličku zcela vychladnout. Při ukládání obtočte šňůru volně kolem žehličky.
5. Když plníte žehličku vodou, když vyléváte vodu a po skončení práce vždy odpojte žehličku ze zásuvky.
6. Žehličku nikdy nepoužívejte, má-li poškozenou šňůru, jestliže Vám upadla nebo se poškodila. Žehličku nerozebírejte, mohlo by dojít k úrazu elektrickým proudem. V případě závady ji vezměte do odborného servisu. Nesprávná montáž by mohla při práci způsobit úraz elektrickým proudem.
7. Používáte-li jakýkoli spotřebič v přítomnosti dětí, dbejte zvýšené pozornosti. Nikdy neodcházejte od žehličky, je-li zapnuta, nebo stojí-li na žehlicím prkně.
8. Dotykem kovových částí, působením horké vody či páry může dojít k popálení. Buďte opatrní, otáčíte-li žehličku plochou stranou nahoru. V nádržce může být horká voda.
9. Pokud se rozsvítí chybová kontrolka, není žehlička v pořádku. Odpojte ji ze zásuvky a nechte ji opravit v odborném servisu.
10. S žehličkou pracujte na pevné ploše a na pevnou plochu ji odkládejte.
11. Když pokládáte žehličku na stojan, zkontrolujte, zda stojan stojí pevně.
12. Žehličku nepoužívejte, jestliže Vám upadla, je viditelně poškozena nebo z nádržky uniká voda.
13. Tento spotřebič není určen pro osoby se sníženou fyzickou nebo duševní schopností (včetně dětí), s nedostatkem zkušeností a znalostí, pokud nejsou pod dohledem osoby odpovědné za jejich bezpečí a nebyly řádně poučeny o zacházení se spotřebičem.
14. Pozor, tento spotřebič není hračka pro děti.
15. Je-li poškozena síťová šňůra, musí ji vyměnit výrobce, autorizovaný servis nebo kvalifikovaná osoba, aby nedošlo k úrazu elektrickým proudem.

ZVLÁŠTNÍ POKYNY

1. Nepoužívejte další spotřebič s vysokým odběrem proudu na téže okruhu zároveň s žehličkou, aby nedošlo k jeho přetížení.
2. Je-li naprosto nezbytná prodlužovací šňůra, použijte šňůru na 10 ampér. Šňůra pro nižší proud by se mohla přehřívat. Dejte pozor, aby se šňůra nenapínala a abyste o ni nezakopávali.

TYTO POKYNY SI USCHOVEJTE

Zejména:

- | | |
|------------------|---|
| NENECHTE | děti a nepoučené osoby pracovat s žehličkou bez dozoru. |
| NIKDY | nenamáčejte žehličku, šňůru, ani vidlici do žádné kapaliny. |
| NENECHTE | horkou žehličku na látce nebo na jiném hořlavém materiálu. |
| NENECHTE | žehličku zbytečně zapnutou v zásuvce. Když ji nepoužíváte, odpojte ji ze zásuvky. |
| NIKD | se nedotýkejte spotřebiče mokřýma, ani vlhkýma rukama. |
| NETAHEJTE | za šňůru, ani za žehličku při odpojování vidlice ze zásuvky. |
| NENECHTE | spotřebič vystavený vlivům počasí (dešti, slunci atd.). |
| NENECHTE | žehličku bez dozoru, když je zapnuta v elektrické zásuvce. |
| NEPLŇTE | nádržku vodou před vypnutím žehličky z elektrické zásuvky. |

POZOR!

Nepoužívejte chemické přípravky, vonné látky, ani odvápnovací prostředky. Nedodržení tohoto předpisu vede ke ztrátě záruky.

BESKRIVELSE AF APPARATET

- | | |
|-----------------------------------|-------------------------------|
| (1) Deska s parními ventily | (2) Ovladač teploty |
| (3) Pata | (4) Kryt |
| (5) Rukojeť | (6) Kropicí tryska |
| (7) Plnicí otvor | (8) Horní kryt |
| (9) Regulátor páry | (10) Tlačítko pro samočištění |
| (11) Kropení/ nárazové napařování | (12) Ochrana síťové šňůry |

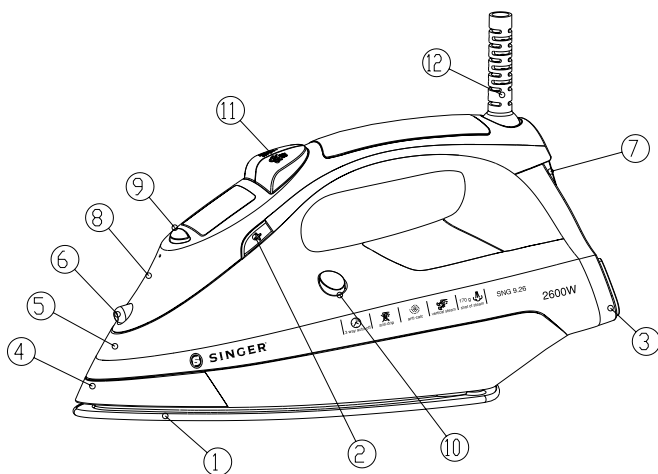

ODVÁPŇOVACÍ SYSTÉM

Speciální pryskyřicový filtr v nádržce na vodu změkčuje vodu a zabraňuje tvoření vápenných usazenin na desce. Pryskyřicový filtr je trvalý, není třeba jej měnit.

Pozor:

Používejte pouze vodu z vodovodu. Destilovaná, případně demineralizovaná voda způsobuje neúčinnost odvápňovacího systému „Zero-Calc“, neboť mění jeho fyzikálně chemické vlastnosti.

Nepoužívejte chemické přípravky, vonné látky, ani odvápňovací prostředky. Nedodržení tohoto předpisu vede ke ztrátě záruky.

SYSTÉM ANTI-DRIP ZABRAŇUJÍCÍ KAPÁNÍ

Se systémem zabraňujícím kapání můžete žehlit i ty nejměkčí látky. Tyto látky se vždy žehlí při nízkých teplotách. Deska žehličky se může ochladit na bod, kdy už nevychází pára, ale kapky vařící vody, které mohou nechat na látce stopy nebo skvrny. V takovéto situaci se automaticky aktivuje systém Anti-drip, který brání odpařování, takže můžete žehlit bez rizika poškození nebo znečištění látky.

AUTOMATICKÉ VYPÍNÁNÍ

Zařízení pro automatické vypnutí vypne žehličku přibližně po osmi minutách nepoužívání ve svislé poloze nebo po třiceti vteřinách ve vodorovné poloze. Automatické vypnutí se indikuje kontrolkou. Jakmile žehličkou pohnete, vypínací zařízení se deaktivuje a žehlička se znovu zapne.

VŠEOBECNÉ POKYNY

Při prvním použití žehličky můžete slabě ucítit kouř a slyšet zvuky rozpínání plastů. Toto je běžné a po krátké době to ustane. Také doporučujeme před prvním použitím přejet žehličkou přes běžnou látku.

PŘÍPRAVY

Rozdělte si prádlo určené k žehlení podle mezinárodních symbolů na štítcích oděvů, pokud někde chybí, rozdělte je podle druhů látky.

ZNAČKA NA OBLEČENÍ	TYP LÁTKY	NASTAVENÍ TERMOSTATU
	syntetická	• Nízká teplota
	hedvábí - vlna	•• střední teplota
	bavlna - len	••• vysoká teplota
	Látka není vhodná k žehlení	

Nejprve žehlete kusy vyžadující nižší teplotu. Snížíte tak dobu čekání (žehlička se rychleji nahřívá, než chladne) a předejdete spálení látky.

ŽEHLENÍ S NAPAŘOVÁNÍM

Naplnění nádržky

- Zkontrolujte, že je šňůra odpojena ze zásuvky.
- Nastavte regulátor páry (9) na „0“ [Obr. 1].
- Otevřete víčko (7).
- Zdvihněte předek žehličky, aby se voda dostala do otvoru bez přelití.
- Pomalu lijte vodu do nádržky z měrky (18) a dávejte pozor, ať nepřelije maximální hladinu (cca 350 ml) označenou na nádržce symbolem „MAX“ [Obr. 2].
- Zavřete víčko (7).

Nastavení teploty

- Postavte žehličku do svislé polohy.
- Zapněte vidlici do zásuvky.
- Nastavte ovladač teploty (2) podle mezinárodního symbolu na LCD displeji [Fig. 1]. Symbol „STANDBY“ ukazuje, že se žehlička nahřívá. Počkejte, až symbol „STANDBY“ zhasne, potom můžete začít žehlit.

Pozor: během žehlení se symbol „STANDBY“ v určitých intervalech rozsvěcí a zhasíná a ukazuje tak, že se udržuje nastavená teplota. Pokud teplotu snížíte z vyšší hodnoty na nižší, počkejte, až se symbol „STANDBY“ opět rozsvítí.

Nastavení páry

- Množství páry se nastavuje regulátorem páry (9).
- Nastavte regulátor páry do polohy mezi stupněm 3 a stupněm 4 podle toho, jaké množství páry potřebujete, a jakou máte nastavenou teplotu [Obr. 1].
- Pozor:** žehlička vypouští páru průběžně jen tehdy, je-li ve vodorovné poloze. Trvalé vypouštění páry můžete zastavit postavením žehličky do svislé polohy nebo nastavením regulátoru páry na „0“. Jak je vyznačeno na ovladači teploty (2) a v úvodní tabulce, páru můžete používat pouze při nejvyšších teplotách. Je-li nastavená teplota příliš nízká, může na desku kapat voda. Na stupních 1 a 2 nevychází žádná pára. Na stupních 3 a 4 vychází pára jen tehdy, když teplota dosáhne bodu nastavení.

Nárazové vypouštění páry a napařování při žehlení ve svislé poloze.

Stisknutím tlačítka pro vypouštění páry (5) vypustíte silný proud páry, který vnikne do látky a zjemní i ta nejvíce zmačkaná místa. Než znovu přitlačíte žehličku, počkejte několik vteřin [Fig. 4].

Mačkáním tlačítka pro vypouštění páry v pravidelných intervalech můžete napařovat i při žehlení pověšených oděvů ve svislé poloze [Fig. 5].

Pozor: Nárazové vypouštění páry můžete používat pouze při vysokých teplotách. Když „STANDBY“ začne blikat, přestaňte s vypouštěním páry a začněte žehlit, až opět zhasne.

ŽEHLENÍ NA SUCHO

Při žehlení bez napařování postupujte podle pokynů pro „žehlení s napařováním“ a nechte regulátor páry (9) v poloze „0“.

Funkce kropení

Přesvědčte se, že máte v nádržce vodu. Stisknete-li tlačítko pro kropení (11) pomalu, vytryskne z žehličky voda. Stisknete-li je rychle, voda se rozpráší.

Pozor: u jemných látek doporučujeme navlhčit látku předem pomocí funkce kropení (11) nebo žehlit přes vlhký hadr. Nepoužívejte kropení při žehlení hedvábí a syntetických látek, aby nedošlo k vytvoření skvrn.

ČIŠTĚNÍ

Důležité: Před jakýmkoli čištěním spotřebiče zkontrolujte, zda je vypojen z elektrické zásuvky.

Jakékoli usazeniny nebo zbytky škrobu z desky žehličky nejlépe očistíte vlhkým hadříkem. Můžete použít i nebrusný tekutý saponát.

Vyhnete se čištění desky drátěnkou a kovovými škrabkami.

Plastové díly vyčistíte vlhkým hadříkem a vytřete je do sucha.

SAMOČIŠTĚNÍ

Funkce samočištění odstraňuje nečistoty z vnitřku desky. Doporučujeme je provést jednou za 10 - 15 dnů. Postup:

- Naplňte nádržku vodou na maximum a nastavte regulátor páry (9) na „0“.
- Nastavte ovladač teploty (2) na nejvyšší teplotu a počkejte, až zhasne symbol „STANDBY“.
- Vypněte žehličku ze zásuvky a přidržte ji ve vodorovné poloze nad dřezem.
- Držte tlačítko pro samočištění (10), dokud se všechna voda, pára i nečistoty nedostanou ven.
- Až deska žehličky vychladne, můžete ji vyčistit vlhkým hadříkem.

PO SKONČENÍ PRÁCE

- Vypněte žehličku ze zásuvky.
- Vyprázdněte nádržku otočením žehličky otvorem dolů a lehkým zatřesením.
- Nechte žehličku zcela vychladnout.
- Naviňte síťovou šňůru .
- Žehličku ukládejte vždy ve svislé poloze.

TIPY PRO SPRÁVNÉ ŽEHLENÍ

Látky s neobvyklou povrchovou úpravou (filtry, výšivky, řasení atd.) doporučujeme žehlit při nejnižší teplotě.

Je-li látka směsí (např. 40 % bavlna 60 % syntetika), nastavte teplotu podle materiálu, který vyžaduje nižší teplotu.

Neznáte-li složení látky, stanovte si vhodnou teplotu vyzkoušením na skryté části látky. Začněte na nízké teplotě a dle potřeby přidávejte, až dosáhnete ideální teploty.

Nikdy nežehlete místa se stopami potu a podobně. Skvrny se mohou zažehlit a už je neodstraníte.

Škrobení bude účinnější, použijete-li suchou žehličku na střední teplotu. Nadměrné teplo může škrob spálit a vytvořit žluté skvrny.

Stopám na hedvábných, vlněných či syntetických oděvech předejete tak, že je budete žehlit z rubové strany.

Leskům na sametových látkách předejete žehlením ve stále stejném směru (po vláknu) s malým tlakem.

Čím více naplníte pračku, tím více budou vyprané oděvy pomačkány.

Totéž platí i pro rychlost ždímání.

Mnohé látky se žehlí snáze, nenecháte-li je úplně uschnout.

Například hedvábí byste měli vždy žehlit vlhké.



Význam symbolu přeškrtnuté popelnice na kolečkách:

Nelikvidujte elektrické spotřebiče jako netříděný městský odpad. Využijte zařízení pro třídění odpadu.

Pro informace o likvidaci odpadu se obraťte na místní úřady.

Vyhazují-li se elektrické spotřebiče na skládku, může dojít k úniku nebezpečných látek do spodních vod, odkud se dostanou do potravinového řetězce a mohou poškodit vaše zdraví a pohodu.

Při výměně starého spotřebiče za nový je prodejce ze zákona povinen převzít starý spotřebič k likvidaci, minimálně zdarma.

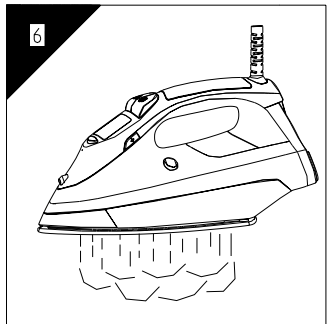
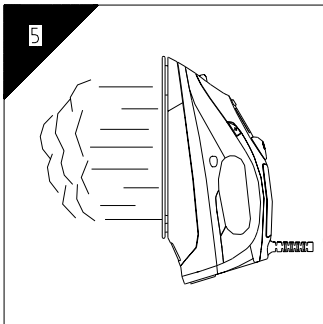
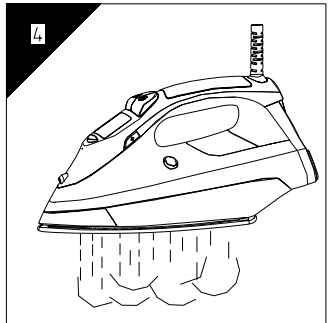
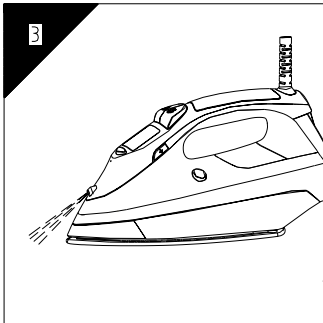
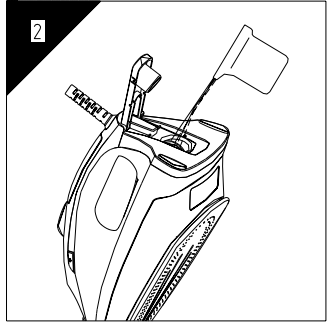
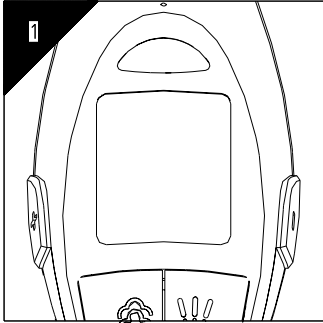

INSTRUKCJA OBSŁUGI

SINGER SNG 9.26
ŻELAZKO PAROWE

220/240V ~50/60 Hz max 2600W

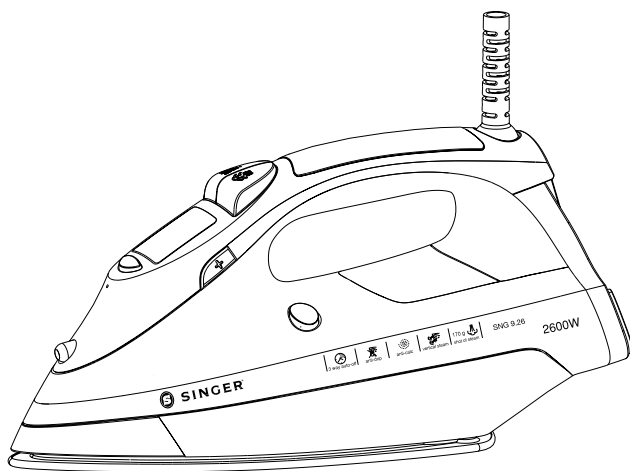

POL

www.singer.com

WAŻNE ZALECENIA DOTYCZĄCE BEZPIECZEŃSTWA

Når man bruger strygejern, skal man altid overholde grundliggende sikkerhedshensyn, bl.a. følgende:

PRZED PIERWSZYM UŻYCIEM NALEŻY ZAPOZNAĆ SIĘ Z INSTRUKCJĄ OBSŁUGI.

1. Urządzenie należy używać wyłącznie w celach, do jakich jest przeznaczone.
2. Nie zanurzać żelazka w wodzie lub w innych płynach. Mogłoby dojść do porażenia prądem elektrycznym.
3. Przed wyciągnięciem wtyczki z gniazdka należy najpierw wyłączyć żelazko („Off”). Nie ciągnąć za przewód, lecz za wtyczkę.
4. Uniemożliwić kontakt przewodu żelazka z gorącymi przedmiotami. Zaczekać, aż żelazko wystygnie, dopiero potem można je schować. Kabel okręcić wokół żelazka.
5. W przypadku wlewania lub wylewania wody, lub po zakończeniu pracy odłączyć urządzenie od sieci elektrycznej.
6. Nie korzystać z urządzenia, jeśli kabel lub samo urządzenie jest uszkodzone, albo jeśli zostało upuszczone. Nie należy samemu demontować żelazka, mogłoby dojść do porażenia prądem. Ze względów bezpieczeństwa wymianę lub naprawę uszkodzonego żelazka należy zlecić centrum serwisowemu.
7. Podczas korzystania z urządzenia w obecności dzieci zachować szczególną ostrożność. Nie pozostawiać żelazka bez nadzoru, jeśli jest włączone lub znajduje się na desce do prasowania.
8. Wskutek kontaktu z metalowymi elementami, gorącą wodą lub parą może dojść do poparzenia części ciała. Podczas odwracania żelazka płaską stroną do góry należy zachować szczególną ostrożność. W zbiorniku może znajdować się gorąca woda.
9. Zaświecenie się wskaźnika błędu oznacza nieprawidłowe działanie urządzenia. Należy odłączyć żelazko od sieci i oddać do naprawy w autoryzowanym punkcie serwisowym.
10. Żelazka należy używać wyłącznie na równej i twardej powierzchni.
11. Przed umieszczeniem żelazka na stojanie skontrolować, czy stojan jest stabilny.
12. Nie używać żelazka, jeśli zostało upuszczone, jest uszkodzone lub jeśli wypływa z niego woda.
13. Urządzenie nie jest przeznaczone do użytku osób o obniżonych zdolnościach fizycznych lub psychicznych (oraz dzieci), bez wystarczającego doświadczenia, jeśli nie znajdują się pod nadzorem osób odpowiedzialnych za ich bezpieczeństwo i jeśli nie zostały zapoznane z warunkami manipulacji z urządzeniem.
14. Uwaga, urządzenie nie jest zabawką dla dzieci.
15. Uszkodzony przewód zasilający musi wymienić producent, autoryzowany punkt serwisowy lub osoba kwalifikowana, w przeciwnym wypadku mogłoby dojść do porażenia prądem.

ZALECENIA DODATKOWE

1. Nie należy podłączać innego urządzenia o dużym poborze mocy do tego samego obwodu co żelazko, aby nie doszło do jego przeciążenia.
2. W przypadku gdy konieczne jest zastosowanie przedłużacza, należy wybrać przewód 10 A. Kabel dla niższego natężenia mógłby się przegrzewać. Uważać, aby przewód nie był zbyt naprężony oraz aby o niego nie zawadzać.

PROSIMY ZACHOWAĆ NINIEJSZĄ INSTRUKCJĘ OBSŁUGI

Ważne zalecenia:

NIE POZWALAĆ

dzieciom oraz osobom o ograniczonych zdolnościach manipulować z urządzeniem.

NIE NALEŻY

zanurzać żelazka, kabla lub wtyczki w wodzie lub w innych płynach.

NIE POZOSTAWIAĆ

gorącego żelazka na materiale lub na innym łatwopalnym materiale.

NIE POZOSTAWIAĆ

żelazka podłączonego do gniazdka. Po zakończeniu prasowania odłączyć urządzenie od sieci.

NIE DOTYKAĆ

NIE CIĄGNAĆ

urządzenia mokrymi lub wilgotnymi rękami. za kabel lub za żelazko podczas wyciągania wtyczki z gniazdka.

NIE WYSTAWIAĆ

urządzenia na działanie warunków atmosferycznych (deszczu, słońca itp.).

NIE POZOSTAWIAĆ

NIE NAPEŁNIAĆ

żelazka bez nadzoru, jeśli jest podłączone do zasilania. zbiornika wodą, zanim żelazko nie zostanie odłączone od sieci.

UWAGA!

Nie stosować substancji chemicznych, zapachowych oraz środków do usuwania kamienia. Nieprzestrzeganie powyższego zalecenia powoduje utratę gwarancji.

OPIS URZĄDZENIA

- | | |
|---|-------------------------------|
| (1) Stopa żelazka z otworami parowymi | (2) Regulator temperatury |
| (3) Nóżka żelazka | (4) Osłona |
| (5) Rączka | (6) Dysza spryskiwacza |
| (7) Otwór wlewowy | (8) Pokrywa górna |
| (9) Regulator pary | (10) Przycisk samoczyszczenia |
| (11) Skrapianie / Przycisk silnego uderzenia pary | |
| (12) Osłona przewodu zasilającego | |

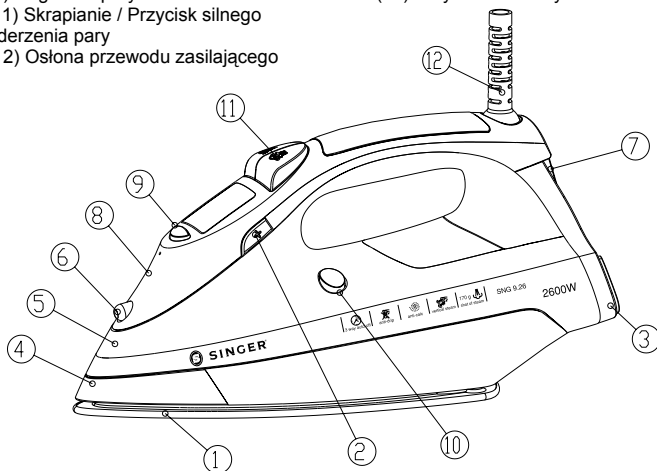

SYSTEM ANTYWAPIENNY

Specjalny filtr żywiczny w zbiorniku na wodę zmiękcza ją i uniemożliwia tworzenie się osadów wapiennych na stopie żelazka. Filtr żywiczny jest trwały i nie ma potrzeby jego wymiany.

Uwaga:

Stosować wyłącznie wodę z kranu. Woda destylowana powoduje, że system antywapienny nie działa „Zero-Calc“, ponieważ zmienia jego właściwości chemiczne. Nie stosować substancji chemicznych, zapachowych lub środków odwapniających. Nieprzestrzeganie powyższego zalecenia powoduje utratę gwarancji.

FUNKCJA ANTI-DRIP ZAPOBIEGAJĄCA KAPANIU

Dzięki anti-drip można prasować nawet te najdelikatniejsze materiały, które prasuje się przy niskiej temperaturze. Stopa żelazka schłodzi się do takiego stopnia, w którym żelazko nie tworzy pary lecz wydostają się z niego krople wody, mogące pozostawić na materiale ślady lub plamy. W takim wypadku automatycznie uruchamia się funkcja anti-drip, która uniemożliwia odparowanie, czyli można prasować bez ryzyka uszkodzenia lub zniszczenia materiału.

AUTOMATYCZNE WYŁĄCZENIE

Mechanizm automatycznego wyłączenia wyłączy żelazko po upływie ośmiu minut w pozycji stojącej od momentu ostatniego użycia, lub po upływie 30 sekund w pozycji leżącej. Automatyczne wyłączenie sygnalizuje wskaźnik. Mechanizm automatycznego wyłączenia zostanie dezaktywowany, jeśli poruszy się żelazkiem: urządzenie znów się włączy.

ZALECENIA OGÓLNE

Podczas pierwszego użycia z żelazka może wydostawać się dym lub będzie słychać „trzeszczenie“ plastiku. Jest to normalne zjawisko, które ustanie po krótkiej chwili. Przed pierwszym użyciem zalecamy również przejechać żelazkiem po zwykłym materiale.

PRZYGOTOWANIE

Poseregować bieliznę do prasowania według międzynarodowych oznaczeń znajdujących się na metkach ubrań. Jeśli nie ma metki, poseregować według rodzaju materiału.

SYMBOL NA UBRANIU	RODZAJ MATERIAŁU	USTAWIENIE TEMPERATURY
	tkaniny sztuczne	• Niska temperatura
	jedwab - wełna	•• Średnia temperatura
	bawełna - len	••• Wysoka temperatura
	Materiał nie nadaje się do prasowania.	

Najpierw należy prasować ubrania wymagające niższych temperatur, skróci się czas czekania (żelazko nagrzewa się szybciej, niż stygnie) i nie dojdzie do przypalenia materiału.

PRASOWANIE PAROWE

Napełnianie zbiornika

- Sprawdzić, czy przewód jest odłączony od zasilania.
- Ustawić regulator pary (9) na „0” [Rys. 1].
- Otworzyć otwór wlewowy (7).
- Unieść przód żelazka, aby łatwiej wlać wodę do zbiornika i uniknąć jej rozlania.
- Powoli wlewać wodę za pomocą miarki (18 uważać, aby nie przekroczyć maksymalnego poziomu (ok. 350 ml) „MAX” [Rys. 2].
- Zamknąć otwór wlewowy (7).

Ustawianie temperatury

- Ustawić żelazko w pozycji pionowej.
- Podłączyć urządzenie do sieci.
- Regulator temperatury (2) ustawić zgodnie z międzynarodowym oznaczeniem na wyświetlaczu LCD [Rys. 1]. Symbol „STANDBY” oznacza, że żelazko się nagrzewa. Poczekać, aż wskaźnik „STANDBY” zgaśnie: teraz można rozpocząć prasowanie.
Uwaga: *Wskaźnik temperatury „STANDBY” podczas prasowania włącza się w określonych odstępach czasu, co oznacza, że żelazko utrzymuje jednakową temperaturę prasowania. W przypadku zmiany temperatury z wyższej na niższą należy zaczekać, aż wskaźnik „STANDBY” znów się zaświeci.*

Ustawianie pary

Ilość pary można zmieniać za pomocą regulatora pary (9).

- Ustawić regulator pary w pozycji między zakresem 3 oraz 4 w zależności od ilości potrzebnej pary i ustawionej temperatury [Rys. 1].
Uwaga: *Żelazo wypuszcza parę podczas prasowania wyłącznie wówczas, gdy jest w pozycji poziomej. Wypuszczanie pary można zatrzymać ustawiając żelazko w pozycji pionowej lub regulator pary w pozycji „0”. Z pary można korzystać tylko przy najwyższych temperaturach tak, jak pokazuje oznaczenie na regulatorze temperatury (2) oraz tabela wstępna. W przypadku ustawienia zbyt niskiej temperatury, z żelazka może kapać woda. W przypadku ustawienia pozycji 1 oraz 2 z żelazka nie wydostaje się para. Na 3 i 4 para wydobywa się tylko wówczas, gdy temperatura osiągnie punkt ustawienia.*

Dodatkowy strumień pary oraz prasowanie parowe w pozycji pionowej.

Wciśnięcie przycisku silnego uderzenia pary (5) spowoduje wydostanie się dodatkowego strumienia pary, która wnuknie w materiał i wyrówna nawet najbardziej pogniecione miejsca. Należy odczekać kilka sekund, a następnie znów przyłożyć żelazko [Rys. 4].

Za pomocą wciśnięcia przycisku silnego uderzenia pary w regularnych odstępach czasu można również prasować w pozycji pionowej odzież wiszącą. [Rys. 5].

Uwaga: *Dodatkowy strumień pary można stosować wyłącznie przy wysokiej temperaturze. Jeśli wskaźnik „STANDBY” zacznie pulsować, należy wstrzymać wypuszczanie pary i po prostu prasować, dopóki nie zgaśnie.*

PRASOWANIE BEZ PARY

Podczas prasowania bez pary należy postępować według wskazówek dotyczących „prasowania parowego” z tym wyjątkiem, że regulator pary (9) musi znajdować się w pozycji „0”.

Funkcja spryskiwacza

Sprawdzić, czy w zbiorniku jest woda. Powolne wciśnięcie przycisku spryskiwacza (11) spowoduje wydostanie się wody z żelazka. Jeśli przycisk zostanie szybko wciśnięty, woda się rozprysknie.

Uwaga: W przypadku delikatnych materiałów zalecamy najpierw zwilżyć materiał za pomocą funkcji spryskiwacza (11) lub prasować przez wilgotną szmatkę.

Funkcji spryskiwacza nie używać przy prasowaniu jedwabiu oraz materiałów syntetycznych, aby nie powstały plamy.

CZYSZCZENIE

Uwaga: Przed czyszczeniem urządzenia skontrolować, czy jest odłączone od zasilania.

Jakiegolwiek osad lub pozostałości kamienia usunąć ze stopy żelazka wilgotną szmatką. Można zastosować delikatny płyn bez środków ściernych. Nie czyścić stopy drucianymi szczotkami. Plastikowe elementy żelazka czyścić wilgotną szmatką, następnie dokładnie wytrzeć.

SAMOCZYSZCZENIE

Funkcja samoczyszczenia usuwa zanieczyszczenia po stronie wewnętrznej stopy żelazka. Zalecamy korzystanie z tej funkcji raz na 10 - 15 dni. Postępowanie:

- Napełnić maksymalnie zbiornik wodą i ustawić regulator pary (9) na „0”.
- Ustawić regulator temperatury (2) na najwyższą temperaturę i zaczekać, aż wskaźnik „STANDBY” zgaśnie.
- Odłączyć urządzenie od zasilania i przytrzymać w pozycji poziomej nad umywalką.
- Trzymać przycisk funkcji samoczyszczenia (10), dopóki cała woda, para i zanieczyszczenia nie wydostaną się na zewnątrz.
- Po wystygnięciu stopy żelazka można ją przetrzeć wilgotną szmatką.

PO ZAKOŃCZENIU PRASOWANIA

- Odłączyć żelazko od zasilania.
- Opróżnić zbiornik na wodę odwracając żelazko tak, aby otwór wlewowy był na dole. Lekko potrząsnąć.
- Pozostawić żelazko do wystygnięcia.
- Zwinąć przewód zasilający.
- Żelazko przechowywać zawsze w pozycji pionowej.

WSKAZÓWKI DOTYCZĄCE PRAWDŁOWEGO PRASOWANIA

Materiały o nietypowej powierzchni (ceki, hafty, marszczenia itp.) zalecamy prasować przy niższej temperaturze. Przy materiałach mieszanych (na przykład 40 % bawełny oraz 60 % mat. syntetycznego) ustawić temperaturę według materiału, który wymaga niższej temperatury.

W przypadku gdy skład materiału nie jest znany, wypróbować ustawienie temperatury na niewidocznym fragmencie odzieży. Zacząć z ustawieniem niższej temperatury i w zależności od potrzeby, zwiększać temperaturę, aż do osiągnięcia tej idealnej.

Nie prasować miejsc noszących ślady potu itp. Plamy mogłyby pozostać na zawsze. Krochmal będzie lepszy dzięki prasowaniu bez pary przy średniej temperaturze. Zbyt duża temperatura może spowodować powstanie żółtych plam.

Plomom na materiałach jedwabnych, wełnianych lub syntetycznych można zapobiec. Wystarczy prasować po lewej stronie.

Aksamit nie będzie się świecił, jeśli prasowanie przebiegnie w jednym kierunku (po włóknie) przy małym nacisku.

Im pełniejsza pralka, tym bardziej pognieciona odzież.

Dotyczy to również szybkości odwirowywania. Wiele materiałów prasuje się łatwiej, jeśli nie będą całkowicie suche. Na przykład jedwab należy zawsze prasować wilgotny.



Znaczenie symbolu przekreślonego kosza:

Nie należy wyrzucać urządzeń elektrycznych ze zwykłymi odpadami, lecz wykorzystać w tym celu punkty separacji odpadu. Więcej informacji udzieli urząd miejski.

W przypadku gdy zużyte urządzenia elektryczne znajdują się na zwykłym wysypisku śmieci, może dojść do przedostania się szkodliwych substancji do wód podziemnych, skutkiem czego może dojść do zagrożenia zdrowia. Sprzedawca jest zobowiązany do odbioru zużytego sprzętu w momencie zakupu nowego urządzenia.

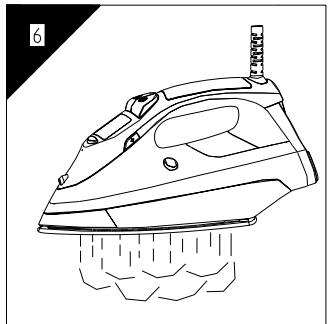
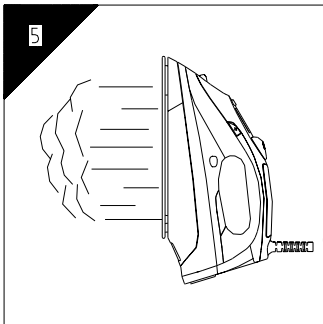
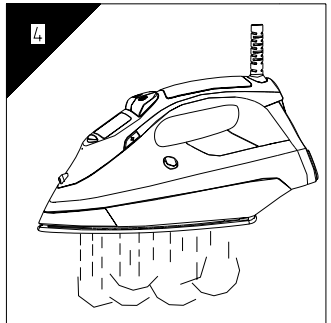
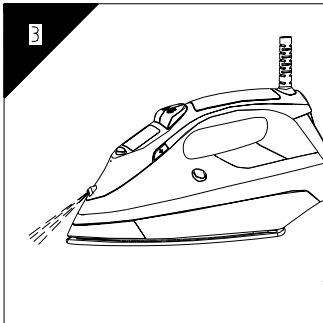
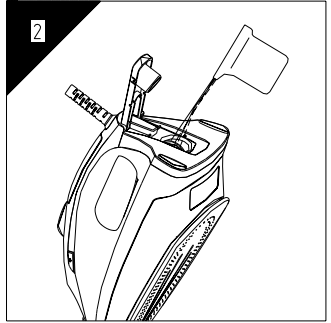
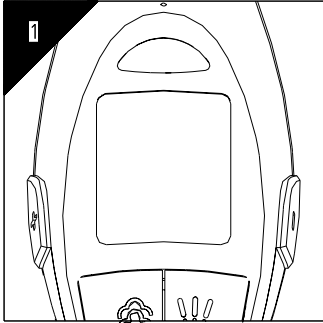

Инструкция по использованию

SINGER SNG 9.26
Много Функционального
Парового Утюга

220/240V ~50/60 Hz max 2600W

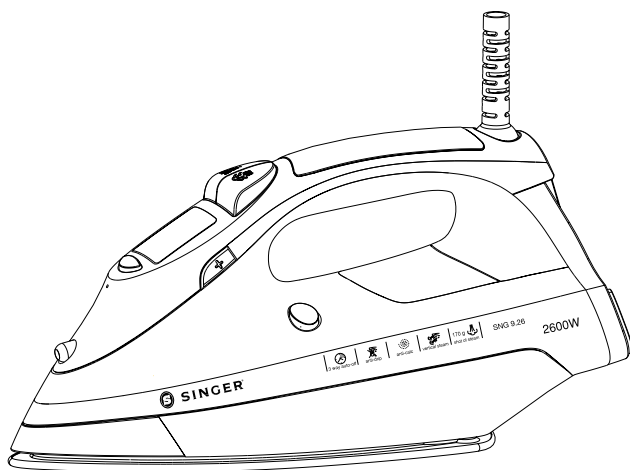

RUS

www.singer.com

ВАЖНЫЕ ТЕХНИЧЕСКИЕ УКАЗАНИЯ

При использовании утюга следует действовать соответственно правил техники безопасности, а также правил по эксплуатации указанных ниже:

ПРЕЖДЕ, ЧЕМ НАЧАТЬ ИСПОЛЬЗОВАНИЕ УТЮГА, СЛЕДУЕТ ПРОЧИТАТЬ УКАЗАНИЯ К ЭКСПЛУАТАЦИИ.

1. Используйте утюг только в строго предназначенных целях.
2. Для предохранения от удара током или короткого замыкания не помещайте утюг в воду или другие жидкости.
3. Прежде чем воткнуть вилку утюга в розетку или прежде чем вытянуть вилку утюга из розетки проверьте, что утюг находится в положении "Отключить". Для вытягивания вилки из розетки ни в коем случае не тяните за шнур утюга, следует снимать с розетки держа за основание вилки.
4. Предотвращайте соприкосновение шнура утюга с горячими поверхностями. Прежде чем положить утюг на место, дождитесь его полного остывания. Так же прежде чем положить утюг на место следует слегка, не затягивая заматать шнур вокруг утюга.
5. При заполнении утюга водой или при опустошении утюга от воды, каждый раз, когда вы утюгом не пользуетесь, обязательно вынимайте вилку из розетки.
6. В случае если шнур утюга поврежден, утюг был уронен или поврежден им ни в коем случае нельзя пользоваться. Для осмотра и в случае надобности ремонта, следует отнести утюг в отдел уполномоченного сервисного обслуживания. Использование не правильно или самостоятельно отремонтированного утюга может прослужить риском к образованию короткого замыкания или поражения током.
7. При разрешении использования утюга детьми или при использовании утюга рядом с детьми, необходим внимательный контроль. Не следует оставлять утюг без присмотра, если он подключен к розетке или находится на гладильной доске.
8. При соприкосновении с кусочками горячего металла, горячей воды или пара могут образоваться прожѳги. Будьте аккуратны, когда переворачиваете паровой утюг в резервуаре может оказаться горячая вода.
9. Если загорится показатель неполадок, в естественном порядке утюг не находится в рабочем состоянии. Снимите вилку утюга из розетки и отнесите утюг в уполномоченный центр технического обслуживания.
10. Утюг должен использоваться на ровной устойчивой поверхности
11. При установлении утюга на подставку будьте уверены в том, что подставка находится на устойчивом месте.
12. Если будут замечены явные поломки или утечка воды из утюга в последствии его падения, утюгом в таком случае пользоваться не следует.
13. Этот прибор должен использоваться только под присмотром знающего человека в том случае, если пользователь не является личностью с достаточным количеством опыта, физического, морального, умственного развития (в том числе и дети).
14. Для предотвращения игр детей с утюгом просим быть внимательными и принимать необходимые меры.
15. При любом виде повреждения электрического шнура, во избежание негативных последствий просим обратиться в уполномоченный квалифицированный центр технического обслуживания.

СПЕЦИАЛЬНЫЕ УКАЗАНИЯ

1. Для избежания перенагрузок на электрическую сеть, не следует использовать другой высоковольтный прибор в той же самой замкнутой электронной сети.
2. В случае необходимости использования удлинителя, следует использовать удлинитель мощностью в 10 Ампер. В удлинительном кабеле с меньшей мощностью может возникнуть перенапряжение и нагрев. Для предотвращения отключения утюга по средствам самостоятельного выхода вилки из розетки или для предотвращения возможности споткнуться об удлинительный кабель, следует внимательным образом положить данный кабель в правильном месте.

СОХРАНИТЕ ДАННЫЕ УКАЗАНИЯ

Более точно:

Ни в коем случае НЕ РАЗРЕШАЙТЕ использование данного прибора детьми или не обученными людьми без вашего присмотра.

Ни в коем случае НИКОГДА НЕ МОЧИТЕ утюг, его шнур и вилку водой или другой жидкостью.

НЕ ОСТАВЛЯЙТЕ очень горячий утюг в соприкосновении с тканями или другими легко воспламеняемыми материалами.

НЕ ОСТАВЛЯЙТЕ утюг включенным в розетку без надобности. Если вы не используете прибор на данный момент обязательно выньте вилку из розетки.

Ни в коем случае, НИКОГДА, не прикасайтесь к утюгу влажными или мокрыми руками.

Для отключения утюга ОБЯЗАТЕЛЬНО используйте электрический шнур или вилку утюга.

НЕ ОСТАВЛЯЙТЕ прибор под влиянием факторов природной среды (дождь, солнце и другие факторы).

НЕ ОСТАВЛЯЙТЕ без присмотра прибор, когда он подключен розеткой к электроснабжению.

НЕ ЗАПОЛНЯЙТЕ резервуар для воды, предварительно не отключив прибор от сети электропитания.

Пожалуйста, будьте внимательны!

Пожалуйста не используйте химические вещества, сильно пахнущие вещества и вещества разъедающие известь и известковый налет. В случае не соответственного действия в рамках вышеуказанных статей специальных указаний по эксплуатации, поломка или не исправность будут гарантированы.

Описание Прибора

- (1) Основание с паровыми отверстиями
- (2) Кнопка термостата
- (3) Нижний задний край
- (4) Нос утюга
- (5) Трубочка
- (6) Распылительное отверстие

- (7) Крышка для заполнения воды
- (8) Верхняя крышка
- (9) Кнопка регулировки количества пара
- (10) Самостоятельное очищение
- (11) Распылитель / Кнопка парового шока
- (12) Основание электрического шнура

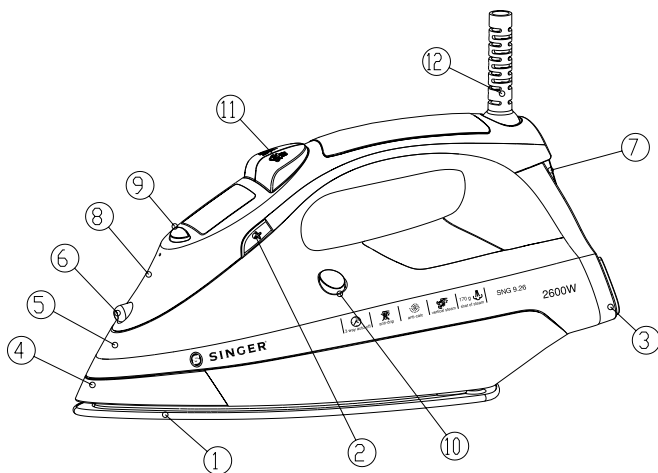

СИСТЕМА ПРЕДОТВРАЩЕНИЯ ОБРАЗОВАНИЯ ИЗВЕСТКОВОГО НАЛЁТА

Благодаря особому фильтру, находящемуся в резервуаре с водой, вода смягчается, что предотвращает образование известкового налёта на основании утюга. Данный фильтр является постоянным и не нуждается в замене.

Просим обратить внимание:

Используйте только воду из под крана. Используя бутылочную или минеральную воду вы можете испортить систему "Zero-Calc" (Без известки), нарушив физическо-химические особенности. Данное нарушение приведет к тому, что система будет полностью не исправна.

Не используйте химические вещества, вещества с ароматизаторами и жидкости с добавлением расщепителей извести - это так же пагубно повлияет на фильтр. В случае не действий не соответствующий выше предоставленным указаниям, гарантия и услуги гарантийного обслуживания станут не действительными.

СИСТЕМА ПРЕДОТВРАЩЕНИЯ КАПАНИЯ ВОДЫ

Благодаря системе предотвращения капания воды даже самые чувствительные ткани будут отглажены в идеальном, превосходном виде. Такие ткани всегда следует гладить на низких температурах. Нижняя часть утюга может остыть на столько, что пар просто не будет образовываться, однако образующие пятна от вскипевшей воды капли могут попасть на ткань. В таких случаях, для предотвращения образования пара автоматически включается система предотвращения капания воды. Таким образом вы сможете гладить даже очень чувствительные ткани без какого либо риска образования пятен от воды.

АВТОМАТИЧЕСКОЕ ОТКЛЮЧЕНИЕ

Автоматическое отключение включается после восьми минут вертикального расположения утюга или 30 секунд в вертикальном положении, если утюг не используется. Для предупреждения о начале отключения утюга включается специальный оповещательный свет. Как только вы приведите в движение утюг, система автоматически отключается и утюг опять включается.

ОБЩИЕ УСЛОВИЯ

При первом использовании утюга, вы можете заметить появившийся легкий дымок и услышать тихие звуки от расширяемых пластиковых частей. Это совершенно нормально и через короткий период времени совершенно перестает происходить. По мимо того, советуем при первом использовании утюга провести его поперх какого либо куска ткани для проверки.

ПОДГОТОВКА К ЭКСПЛУАТАЦИИ

Следует настроить утюг в соответствии с всемирно принятыми символами ухода за тканью указанными на этикетке вещи, белья или одежды.

Начните использование утюга с глажки вещей нуждающихся в низкой температуре. Данный способ снизит время ожидания (время необходимое для нагрева утюга является более коротким, чем время необходимое для остывания утюга) и опасность сжечь вещь которую следует погладить.

ГЛАЖКА С ИСПОЛЬЗОВАНИЕМ ФУНКЦИИ ПОДАЧИ ПАРА

Заполнение резервуара воды

- Проверьте вынута ли вилка утюга из розетки.
- Перенесите кнопку функции глажки с паром (9) на значение "0". (Рисунок 1)

ЭТИКЕТКА НА ВЕЩИ	ВИД ТКАНИ	НАСТРОЙКА ТЕРМОСТАТА
	Синтетическая	• Низкая температура
	Шелк-Шерсть	•• Средняя температура
	Хлопок - Лен	••• Высокая температура
	Вещи которые не следует гладить	

- Откройте крышку (7).
- Для заполнения резервуара водой не разливая, поверните заполнительное отверстие кверху.
- Медленно вливайте воду при помощи специального мерительного стаканчика (примерно 350 миллилитров) в резервуар до тех пор пока вода не достигнет отметки "MAX", старайтесь не перелить (**Рисунок 2**).
- Закройте Крышку (7).

Настройка Температуры Нагрева

- Положите утюг в вертикальное положение.
- Подсоедините вилку утюга к розетке.
- Отрегулируйте терморегулирующую кнопку (2) в соответствии с международными символами на LCD экране (**Рисунок 1**). Мигающий символ STANDBY говорит о том, что утюг находится на стадии согревания. Прежде чем начать гладить, дождитесь что бы надпись "STANDBY" погасла.

Предупреждение: Символ "STANDBY" периодически будет зажигаться, это говорит о том, что утюг сохраняет настроенную температуру. При снижении температуры глажки после высокой, не начинайте гладить до тех пор пока надпись "STANDBY" не погаснет.

Выбор Функции Подачи Пара

Количество пара настраивается кнопкой настройки пара (9).

- В зависимости от необходимой температуры глажки и количества пара расположите кнопку регулировки количества пара между значениями 3 и 4 (**Рисунок 1**).

Предупреждение: Только находясь в горизонтальном положении утюг без остановочно может подавать пар. Для остановки постоянной подачи пара следует перенести утюг в вертикальное положение или перенести кнопку настройки количества пара на позицию "0". Как указано на кнопке настройки количества пара и таблице указанной выше, функция подачи пара может быть использована только при высоких температурах нагрева утюга. В случае низкой температуры нагрева нижней части утюга, вода будет просто капать. На значениях температуры 1 и 2 пар не образуется. Только при расположении регулировки температуры на положения 3 и 4 можно получить образование пара.

Настройка Функции Подачи Пара При Вертикальной Глажке и Функция Парового Шока

Для легкой работы с очень трудно сглаживаемыми тканями и тканями с большим количеством складок нажмите на кнопку парового шока (5). Не нажимая еще раз подождите пару секунд (**Рисунок 4**).

Вы так же можете проводить глажку вертикальным способом (в случае с занавесками, висящими вещами), если будете периодически нажимать на кнопку парового шока (**Рисунок 5**).

Предупреждение: Функция парового шока может использоваться только на высоких температурах. В случае если надпись "STANDBY" начинает мигать следует отключить подачу пара, после отключения знака "STANDBY" можно продолжить работу.

ГЛАЖКА БЕЗ ФУНКЦИИ ПОДАЧИ ПАРА

Для глажки без пара следует перенести кнопку настройки количества пара (9) на позицию "0". Вы можете проследить все необходимые действия и условия в части Глажка с Использованием Подачи Пара.

Функция Распыления

Будьте уверены, что в резервуаре есть в наличии необходимое количество воды. Нажмите медленно (для обильного распыления) или быстро (для легкого распыления) на кнопку распыления (11) (**Рисунок 6**).

Предупреждение: Для деликатных тканей, прежде чем использовать функцию распыления (11), советуем предварительно слегка смочить матерьял или поставить между вещью и утюгом кусок мокрой ткани. Для предотвращения образования пятен на синтетических и шелковых тканях советуем не использовать функцию распыления.

ОЧИЩЕНИЕ УТЮГА

Пожалуйста будьте внимательны: прежде чем начать любой вид очищения утюга, будьте уверены в том что он полностью отключен, в том числе от электро сети.

Все материалы, которые каким либо образом попали на нижнюю часть утюга (прилипшие частички синтетической ткани (капрон), пятна от спреев и колы) могут быть очищены при помощи влажной тряпки или не разбрызгивающих моющих средств.

Ни в коем случае не следует чистить глядящую часть при помощи каких либо металлических предметов.

Пластиковые части после очищения влажной тряпкой должны быть вытерты так же и сухой.

ФУНКЦИЯ САМОСТОЯТЕЛЬНОГО ОЧИЩЕНИЯ

При помощи функции самостоятельного очищения, утюг самостоятельно очищает глядящую часть, устраняет пятна и грязь. Мы советуем пользоваться данной функцией раз в 10-15 дней. Инструкция:

- Заполните резервуар водой до максимальной отметки и перенесите кнопку настройки количества пара (9) на позицию "0".
- Настройте кнопку термостата (2) на самую высокую температуру и дождитесь отключения символа "STANDBY".
- Выньте вилку из розетки и держите утюг в горизонтальном положении над над раковиной.
- До тех пор пока утюг не очистится от всей грязи и вся кипящая вода совместно с паром не выльется, продолжайте нажимать на кнопку очищения от извести (10).
- После того как утюг остынет, вы можете протереть его влажной тряпкой.

ХРАНЕНИЕ УТЮГА

- Выньте вилку утюга из розетки.
- Перевернув утюг головой в низ слегка встряхните его, что бы освободить полностью резервуар от оставшейся воды.
- Дождитесь полного остывания утюга.
- Соберите электрический шнур при помощи, наматывания.
- Всегда ложите утюг на хранение в вертикальном положении.

СОВЕТЫ ДЛЯ ХОРОШЕЙ ГЛАЖКИ

Для легкой и практичной глажки таких тканей как, вышитые ткани, ткани с облагияциями и печатью, следует гладить при низких температурах.

Если вещь состоит из смешанных тканей (например 40% хлопок, 60% синтетическая ткань), отрегулируйте термостат на самые низкие температуры для деликатных тканей. Если вам ничего не известно о составе ткани следует проверить температуру утюга прогладив незаметную часть вещи. Начните настройку необходимой температуры, начиная с самой низкой по тихоньку увеличивая температуру до идеальной и самой подходящей к этой ткани. Ни в коем случае не проглаживайте места в которых остался пот или другие загрязнения. Температура основания утюга может вьезь пятна глубже в ткань, таким образом образуются пятна, которые иногда не возможно отстирать.

Если вы будите использовать средние температуры для глажки, она сможет больше повлиять на отделку, чрезмерная температура прожигает отделку и в последствии могут образоваться желтые пятна.

Для предотвращения блестящего эффекта на шелковых, шерстяных и синтетических тканях, следует гладить с изнаночной стороны.

Для предотвращения блестящего эффекта на замшевых вещах следует правильно гладить в одном направлении (по направлению вороса) сильно не нажимая.

Насколько теснее мы заполним стиральную машину, на столько сильнее помнутся вещи. То же самое происходит если цикл сушки длится чересчур долго или интенсивно.

Многие ткани, когда они не совсем сухие глаятся с большей легкостью. Как пример можно привести шелковые ткани, которые всегда глаятся влажными



Значение мусорного отделения с значком виде перекрещенный линий:

Не следует выкидывать электронные приборы совместно с другим, не разделенным городским мусором, используйте отдельные специализированные урны или места.

Для получения информации о местах сбора и утилизации обращайтесь в органы местного управления. Если электрические приборы будут выбрасываться совместно с другим мусором, вредные вещества используемые в их производстве будут попадать в почву, после же попадут в грунтовые воды.

Таким образом вредные вещества и тяжелые металлы попадут в цепь питания и могут пагубно повлиять на наше здоровье.

При замене старого оборудования на новое, вы можете выдать старое уполномоченному торговому представительству, так как принятие закончившего срок эксплуатации оборудования является законной обязанностью торговых марок.

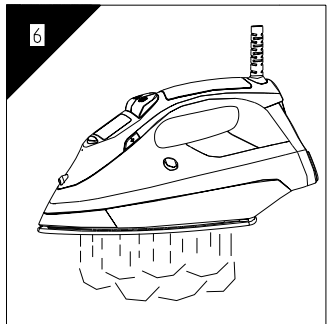
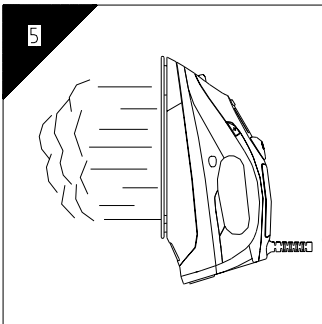
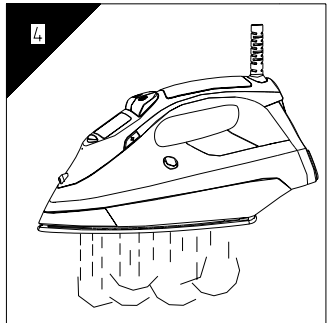
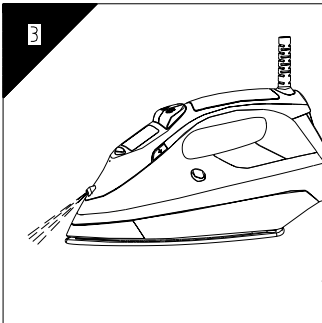
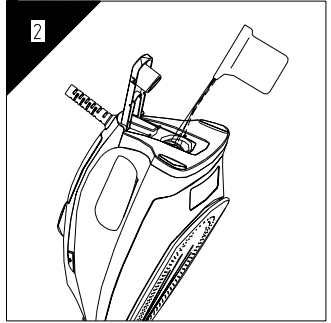
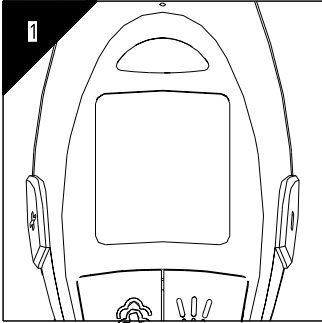

GŐZÖLŐS VASALÓ

SINGER SNG 9.26
KEZELÉSI ÚTMUTATÓ

220/240V ~50/60 Hz max 2600W

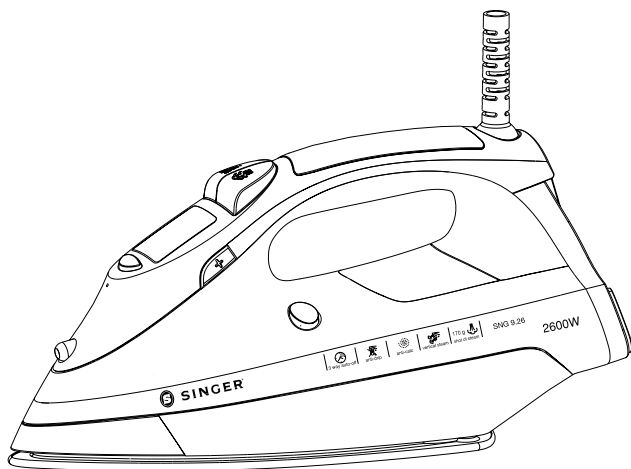

HUN

www.singer.com

FONTOS BIZTONSÁGI UTASÍTÁSOK

A vasaló használata közben szükséges betartani a következő biztonsági szabályokat:

AZ ELSŐ HASZNÁLAT ELŐTT OLVASSA EL AZ EGÉSZ KEZELÉSI ÚTMUTATÓT

1. A vasalót csak rendeltetésszerűen használja.
2. A vasalót ne merítse vízbe, sem más folyadékba, ellenkező esetben áramütés keletkezhet.
3. Kapcsolja ki („Off”) a vasalót mielőtt az elektromos hálózatról lecsatlakoztatja. Lecsatlakoztatáskor ne a vezetéket húzza meg. Mindig a csatlakozódugót húzza meg.
4. A vezetékkel ne érjen hozzá forró tárgyakhoz. Mielőtt a vasalót elteszi, hagyja teljesen kihűlni. Tekerje a vezetéket lazán a vasalóra.
5. Amikor a vasalót vízzel tölti meg, vagy vizet önt ki belőle illetve a vasalás befejezése után mindig csatlakoztassa le a vasalót az elektromos hálózatról.
6. Soha ne használja a vasalót amennyiben a hálózati vezetéke sérült, földre esett vagy meghibásodott. A vasalót ne szerelje szét, áramütés keletkezhet. Meghibásodás esetén vigye szakszervizbe. A nem megfelelő szerelés munka folyamata alatt áramütést okozhat.
7. Legyen nagyon körültekintő, amennyiben gyerekek jelenlétében bármilyen elektromos fogyasztót használ. Soha ne távolodjon el a vasalótól, ha az be van kapcsolva vagy a vasalódeszkán áll.
8. A fém részek megérintése, a forró víz vagy gőz égési sérüléseket okozhat. Legyen nagyon óvatos, ha a vasalót a vasalófelülettel felfelé fordítja. A tartályban forró víz lehet.
9. Ha a hibaindikátor felvillan, a vasalóval valami nincs rendben. Csatlakoztassa le az elektromos hálózatról és bízza a javítását szakszervizre.
10. A vasalót csak stabil felületen használja és csak stabil felületre helyezze.
11. Ha a vasalót az állványra helyezi, ellenőrizze, hogy az állvány stabilan áll-e.
12. Ne használja a vasalót, amennyiben az leesett, láthatóan sérült vagy ha a tartályából víz szivárog.
13. Ez a készülék nem alkalmas olyan személyek (beleértve a gyerekeket is) általi használatra, akik csökkent fizikai és szellemi képességekkel rendelkeznek, vagy nem rendelkeznek megfelelő tapasztalattal és ismeretekkel, amennyiben nincsenek az ő biztonságukért felelős személy felügyelete alatt és nem lettek ismertetve a készülék használatával.
14. Figyelem, ez a készülék nem játékszer!
15. Ha a hálózati vezeték sérült, a gyártó, márkaszerviz vagy szakképzett személy által kell kicserélni, hogy az áramütést elkerülje.

KÜLÖNLEGES UTASÍTÁSOK

1. Ne használjon a vasalóval együtt további nagyfogyasztású fogyasztót ugyanazon az áramkörön, hogy ne keletkezhessen túlterhelés.
2. Amennyiben hosszabbító kábel szükséges, 10 ampernek megfelelő kábelt használjon. Alacsonyabb áramra való kábel melegezhet. Ügyeljen arra, hogy a kábel ne feszüljön és ne akadjon el benne.

EZEKET AZ UTASÍTÁSOKAT ÓRIZZE MEG

Fontos utasítások:

NE HAGYJA

hogy a vasalót felügyelet nélkül gyerekek vagy olyan személyek használják, akik nincsenek annak használatával ismertetve.

SOHA

ne merítse a vasalót, vezetéket valamint a csatlakozódugót sem semmilyen folyadékba.

NE HAGYJA

a forró vasalót az anyagon vagy más gyúlékony anyagon.

NE HAGYJA

a vasalót feleslegesen a dugaszolóaljzathoz csatlakoztatva. Ha nem használja, csatlakoztassa le az elektromos hálózatról.

SOHA

ne érintse meg a fogyasztót vizes vagy nedves kézzel.

NE HÚZZA

a kábelt vagy vasalót az elektromos hálózatról való lecsatlakoztatáskor.

NE TEGYE KI

a fogyasztót az időjárás hatásainak (eső, napfény, stb.).

NE HAGYJA

a vasalót felügyelet nélkül, ha csatlakoztatva van az elektromos hálózathoz.

NE TÖLTSE FEL

a tartályt vízzel, mielőtt a vasalót le nem csatlakoztatja az elektromos hálózatról.

FIGYELEM!

Ne használjon vegyszereket, illatanyagokat valamint vízkőoldó szereket. Ezen előírás be nem tartása a garancia elvesztéséhez vezethet.

A BERENDEZÉS LEÍRÁSA

- | | |
|-------------------------------|-------------------------------|
| (1) Vasalótalp gőzszelepekkel | (2) Hőfokszabályozó |
| (3) Sarok | (4) Fedél |
| (5) Fogantyú | (6) Vízermetező fej |
| (7) Betöltőnyílás | (8) Felső fedél |
| (9) Gőzszabályozó | (10) Öntisztítás nyomógombja |
| (11) Vízermetezés / Gőzlövet | (12) Hálózati vezeték védelme |

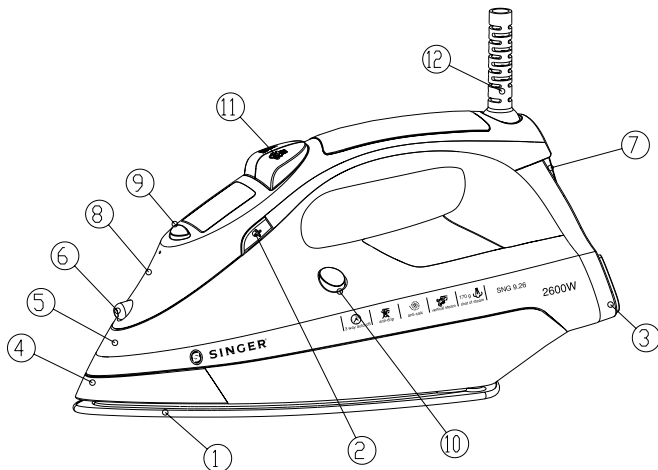

VÍZKÖMENTESÍTŐ RENDSZER

A víztartályban levő speciális filter lágyítja a vizet s megakadályozza a vízkőképződést a vasalótalpon. A filter folyamatosan aktív, nem szükséges cserélni.

Figyelem:

Kizárólag csapvizet használjon. A desztillált, esetleg a demineralizált víz a „Zero-Calc” vízkömentesítő rendszert hatástalanítja, mivel megváltoztatja annak fizikai kémiai tulajdonságát.

Ne használjon vegyszereket, illatanyagokat valamint vízkőoldó szereket. Ezen előírás be nem tartása a garancia elvesztéséhez vezethet.

CSEPEGÉST MEGAKADÁLYOZÓ ANTI-DRIP RENDSZER

A csepegést megakadályozó rendszerrel kisebb anyagokat is vasalhat. Ilyen anyagok vasolására mindig alacsonyabb hőfok használatos. A vasalótalp lehülhet arra a pontra, amikor már nem gőz kerül ki hanem forró vízcseppek, melyek az anyagon nyomokat vagy foltokat hagyhatnak. Ilyen esetekben automatikusan aktiválódik az Anti-drip rendszer, mely megakadályozza a csepegést, tehát az anyag károsodása vagy szennyeződése nélkül vasalhat.

AUTOMATIKUS KIKAPCSOLÁS





Az automatikus kikapcsolási rendszer automatikusan kikapcsolja a vasalót, amennyiben az függőleges helyzetben nyolc percig használaton kívül van vagy 30 másodperc után ha vízszintes helyzetben van használaton kívül. Az automatikus kikapcsolás indikátorral van jelezve. Ha a vasalót megmozdítja, a kikapcsolási rendszer deaktiválódik és a vasaló újból bekapcsol.

ÁLTALÁNOS UTASÍTÁSOK

A vasaló első használata során enyhe füstöt érezhet, valamint a műanyag részek pattogását hallhatja. Ez normális jelenség és rövid időn belül megszűnik. A vasaló első használata előtt ajánlott a vasalóval egy anyagon végigmenni.

ELŐKÉSZÜLET

Osztályozza szét a vasalásra szánt ruhákat a címkéiken található nemzetközi szimbólumok alapján, amennyiben ez a címke hiányzik, osztályozza az anyag típusa alapján.

RUHÁN TALÁLHATÓ JELÖLÉS	ANYAG TÍPUSA	HŐFOKSZABÁLYOZÓ BEÁLLÍTÁSA
	műszál	• Alacsony hőmérséklet
	selyem - gyapjú	•• Közepes hőmérséklet
	pamut - len	••• Magas hőmérséklet
	Az anyag vasalásra nem alkalmas	

Először az alacsonyabb hőfokot igénylő anyagokat vasalja.

Ezzel csökkenti a várakozás idejét (a vasaló gyorsabban felmelegszik, mint lehűl) és elkerüli az anyag megégését.

VASALÁS GŐZÖLÉSSEL

Tartály megtöltése

- Ellenőrizze, hogy a hálózati vezeték ki van-e húzva az elektromos dugaszolóaljzatból.
- Állítsa a gőzszabályozót (9) „0”-ra [1. sz. ábra].
- Nyissa fel a fedelet (7).
- Emelje meg a vasaló elejét, hogy a víz melléfolys nélkül a tartályba kerüljön.
- Lassan öntse a vizet a töltőpohárból (18) a tartályba és ügyeljen, nehogy túllöntse a maximális szintet (kb. 350 ml) mely a tartályon „MAX” [2. sz. ábra] szimbólummal van jelölve.
- Csukja be a fedelet (7).

Hőmérséklet beállítása

- Állítsa a vasalót függőleges helyzetbe.
- Csatlakoztassa a csatlakozódugót az elektromos dugaszolóaljzathoz.
- Állítsa be a hőfokszabályozót (2) az LCD kijelzőn levő nemzetközi szimbólumok alapján [1. sz. ábra]. A „STANDBY” szimbólum jelzi, hogy a vasaló melegszik. Várjon, amíg a „STANDBY” indikátor kialszik, majd elkezdheti a vasalást.

Figyelem: Vasalás közben a „STANDBY” indikátor bizonyos időközönként felvillog és kialszik, ezzel jelezve, hogy tartja a beállított hőmérsékletet. Ha a hőmérsékletet magasabb hőmérsékletre alacsonyabbra csökkenti, várja meg, amíg a „STANDBY” szimbólum felvillog.

Öz beállítása

A gőzmennyiség a gőzszabályozóval (9) van beállítva.

- Állítsa a gőzszabályozót a 3 és 4 fokozat közötti helyzetbe annak alapján, mennyi gőzre van szüksége és milyen a beállított hőmérséklet [1. sz. ábra].

Figyelem: A vasaló csak akkor engedi ki a gőzt folyamatosan, ha vízszintes helyzetben van. Az állandó gőzkiengedést leállíthatja, ha a vasalót függőleges helyzetbe állítja vagy ha a gőzszabályozót „0”-ra állítja. Ahogy az a hőfokszabályozón (2) és a bevezető táblázatban is fel van tüntetve, a gőzt csak a legmagasabb hőmérsékletnél lehet használni. Ha a beállított hőmérséklet túl alacsony, víz csepeghet. Az 1 és 2 fokozatban semmilyen gőz sem kerül ki. A 3 és 4 fokozatban csak akkor kerül ki a gőz, ha a hőmérséklet eléri a beállítási pontot.

Gőzlövet és gőzölés függőleges helyzetű vasaláskor.

anyagba és kisimítja a leggyűröttebb részeket is. Mielőtt a vasalót újból lehelyezné, várjon pár másodpercet [4. sz. ábra].

A gőzkieresztő gomb rendszeres intervallumokban történő megnyomásával gőzölhet felakasztott ruhák függőleges helyzetben történő vasalásakor is [5. sz. ábra].

Figyelem: A gőzlövetet csak magas hőmérsékletnél használhatja. Amikor a „STANDBY” villogni kezd, fejezze be a gőzölést és kezdje el a vasalást, amíg újból ki nem alszik.

SZÁRAZVASALÁS

Gőzölés nélküli vasaláskor a „gőzzel való vasalás” utasításai alapján járjon el és hagyja a gőzszabályozót (9) „0” helyzetben.

Permetezés funkció

Ellenőrizze, hogy van-e víz a tartályban. Ha a vízpermetező gombot (11) lassan megnyomja, a vasalóból víz spriccelődik ki. Ha gyorsan nyomja meg, vízpermet keletkezik.

Figyelem: *Finom anyagoknál ajánlott az anyagot először benedvesíteni a vízpermet funkcióval (11) vagy nedves anyagon keresztül vasalni. Ne használja a permetezés funkciót selyem és műszálas anyagok vasalásakor, hogy ne keletkezzenek foltok.*

TISZTÍTÁS

Fontos: A készülék tisztítása előtt ellenőrizze, hogy le van-e csatlakoztatva az elektromos hálózatról.

Bármilyen lerakódás vagy keményítő maradvány nedves törölkendővel eltávolítható a vasalótálcáról. Karcmentes, folyékony súrolószert is használhat. Kerülje a drótsúroló használatát. A műanyag részeket tisztítsa meg nedves törölkendővel és törölje szárazra.

ÖNTISZTÍTÁS

Az öntisztító funkció eltávolítja a szennyeződések a vasalótálcá belsejéből. Ajánlott 10 - 15 naponként elvégezni. Folyamat:

- Töltse meg maximumig a tartályt vízzel és állítsa a gőzszabályozót (9) „0”-ra.
- Állítsa a hőfokszabályozót (2) a legmagasabb hőmérsékletre és várjon, amíg a „STANDBY” indikátor el nem alszik.
- Csatlakoztassa le a vasalót az elektromos hálózatról és tartsa vízszintes helyzetben a mosdó fölött.
- Tartsa lenyomva az öntisztítás nyomógombját (10), amíg minden víz, gőz és szennyeződés ki nem kerül a vasalóból.
- Ha a vasalótálcá kihűlt, nedves törölkendővel megtisztíthatja.

VASALÁS BEFEJEZÉSE UTÁN

- Csatlakoztassa le a vasalót az elektromos hálózatról.
- Távolítsa el a vizet a tartályból úgy, hogy a vasalót a betöltő nyílásával lefelé fordítja és enyhén megrázza.
- Hagyja a vasalót teljesen kihűlni.
- Tekerje fel a hálózati vezetékét.
- A vasalót mindig függőleges helyzetben tárolja.

TIPPEK A HELYES VASALÁSRA

Sajátos felülettel rendelkező anyagokat (strasszok, hímzések, ráncok, stb.) ajánlott a legalacsonyabb hőmérsékleten vasalni.

Ha az anyag kevert (például 40 % pamut és 60 % műszál), állítsa be a hőmérsékletet annak az anyagnak alapján, mely alacsonyabb hőmérsékletet igényel.

Ha az anyag összetételét nem ismeri, határozza meg a megfelelő hőmérsékletet próbával az anyag nem látható részén. Kezdjen alacsony hőfokon és szükség esetén növelje, amíg el nem éri az ideális hőfokot.

Soha ne vasaljon olyan helyeket ahol izzadság stb. nyomai látszódnak. A foltokat bevasalja és többé lehetetlen eltávolítani.

A keményítés hatékonyabb lesz, ha száraz vasalót használ közepes hőmérsékleten. A túl nagy hőfok a keményítőt megégetheti és sárga foltokat hagyhat.

Nyomok keletkezését a selyem, gyapjú vagy műszálas anyagokból készült ruhaneműkön elkerülheti, ha visszajáról fogja azokat vasalni.

A bársony anyagok fényesedését úgy előzheti meg, hogy kis nyomással mindig egy irányban vasal (szál irányába).

Minél jobban megtömi a mosógépet, a ruhák annál gyűröttebbek lesznek. Ez érvényes a centrifugálási sebességre is.

Némely anyagot könnyebb vasalni, ha nem hagyja teljesen megszáradni. Például a selyem anyagot nedvesen kell vasalni.



Áthúzott kerek szemétkosár szimbólum jelentése:

Az elektromos fogyasztókat ne likvidálja, mint nem szelektív hulladékot. Használja a berendezést a hulladék osztályozására. További információkat a likvidálás folyamatáról a helyi hivatalban kaphat.

Ha az öreg elektromos berendezéseket egyszerűen csak kidobják, a veszélyes anyagok szivároghatnak belőlük, belekerülhetnek a talajvízbe, onnan pedig az élelmiszerláncba és egészségkárosodást okozhatnak.

Ha a használt elektromos berendezést új berendezésre cseréli le, a kereskedőt törvény kötelezi az öreg készüléket likvidálásra átvenni.

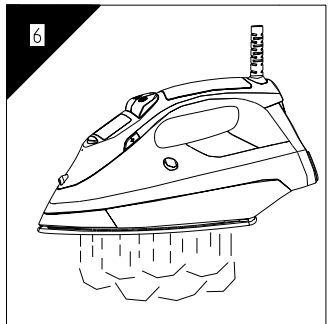
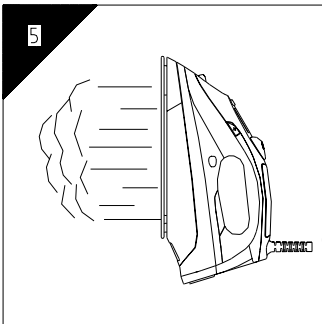
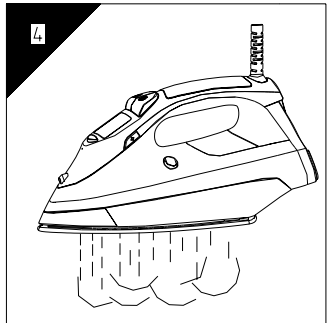
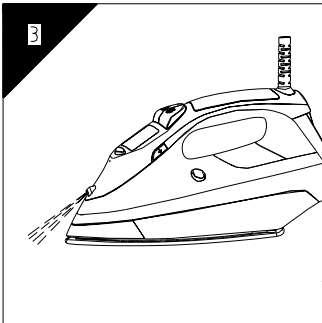
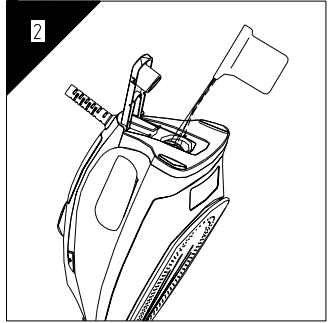
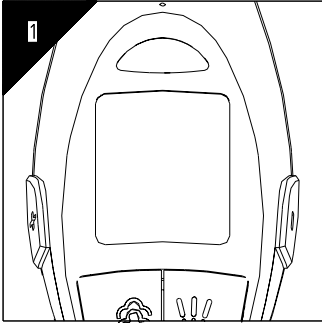

INSTRUKCJA OBSŁUGI

SINGER SNG 9.26
NAPAROVACIA ŽEHLIČKA

220/240V ~50/60 Hz max 2600W

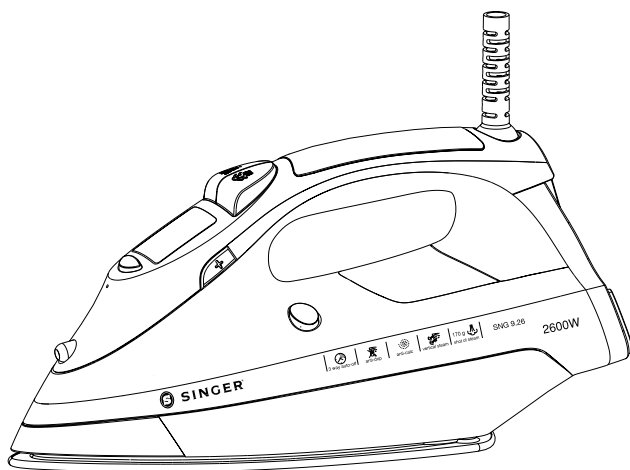

SVK

www.singer.com

87

DŮLEŽITÉ POKYNY K BEZPEČNOSTI

Pri práci so žehličkou je nutné dodržiavať nasledujúce základné bezpečnostné pravidlá:

PREČÍTAJTE SI PRED PRVÝM POUŽITÍM CELÝ NÁVOD NA OBSLUHU

1. Žehličku používajte len na účel, na ktorý je určená.
2. Žehličku nemáčajte vo vode, ani v iných kvapalinách, mohlo by dôjsť k úrazu elektrickým prúdom.
3. Pred odpojením žehličky s elektrickej zásuvky ju najskôr vypnite („Off“). Pri odpájaní zo zásuvky neťahajte za kábel. Vždy ťahajte za zástrčku.
4. S káblom sa nedotýkajte horúcich predmetov. Pred odložením nechajte žehličku úplne vychladnúť. Pri odložení obtočte kábel voľne okolo žehličky.
5. Keď plníte žehličku vodou, keď vylievate vodu a po skončení práce vždy odpojte žehličku od elektrickej zásuvky.
6. Žehličku nikdy nepoužívajte, ak má poškodený kábel, ak spadla na zem alebo sa poškodila. Žehličku nerozoberajte, mohlo by dôjsť k úrazu elektrickým prúdom. V prípade poruchy ju zoberte do odborného servisu. Nesprávna montáž by mohla pri práci spôsobiť úraz elektrickým prúdom.
7. Ak používate akýkoľvek spotrebič v prítomnosti detí, dbajte na zvýšenú pozornosť. Nikdy neodchádzajte od žehličky, ak je zapnutá, alebo ak stojí na žehliacej doske.
8. Dotykom kovových častí, pôsobením horúcej vody alebo pary môže dôjsť k popáleniu. Buďte opatrný, ak otáčate žehličku plochou stranou nahor. V zásobníku môže byť horúca voda.
9. Ak sa rozsvieti chybový indikátor, žehlička nie je v poriadku. Odpojte ju od zásuvky a nechajte ju opraviť v odbornom servise.
10. So žehličkou pracujte na pevnej ploche a na pevnú plochu ju odkladajte.
11. Keď odkladáte žehličku na stojan, skontrolujte, či stojan stojí pevne.
12. Žehličku nepoužívajte, ak vám spadla, je viditeľne poškodená alebo zo zásobníka uniká voda.
13. Tento spotrebič nie je určený pre osoby so zníženou fyzickou alebo duševnou schopnosťou (vrátane detí), s nedostatkom skúseností a znalostí, pokiaľ nie sú pod dohľadom osoby zodpovednej za ich bezpečnosť a neboli poučené o zaobchádzaní so spotrebičom.
14. Pozor, tento spotrebič nie je hračka pre deti.
15. Ak je poškodený napájací kábel, musí ho vymeniť výrobca, autorizovaný servis alebo kvalifikovaná osoba, aby nedošlo k úrazu elektrickým prúdom.

ZVLÁŠTNE POKYNY

1. Nepoužívajte ďalší spotrebič s vysokým odberom prúdu na tom istom okruhu spolu so žehličkou, aby nedošlo k jeho preťaženiu.
2. Ak je nutný predlžovací kábel, použite kábel na 10 ampér. Kábel pre nižší prúd by sa mohol prehrievať. Dajte pozor, aby sa kábel nenapínal a aby ste oň nezakopávali.

TIETO POKYNY SI ODLOŽTE

Dôležité pokyny:

**NENECHAJTE
NIKDY
NENECHAJTE
NENECHAJTE**

deti a nepoučené osoby manipulovať so žehličkou bez dozoru. neponárajte žehličku, kábel ani zástrčku do žiadnej kvapaliny. horúcu žehličku na látku alebo na inom horľavom materiáli. žehličku zbytočne pripojenú k zásuvke. Keď ju nepoužívate, odpojte ju od elektrickej zásuvky.

**NIKDY
NEŤAHAJTE
NENECHAJTE
NENECHAJTE
NEPLŇTE**

sa nedotýkajte spotrebiča mokrými alebo vlhkými rukami. za kábel alebo žehličku pri odpájaní od elektrickej zásuvky. spotrebič vystavený vplyvom počasia (dažďu, slnku, atď.). žehličku bez dozoru, keď je pripojená k elektrickej zásuvke. zásobník vodou pred vypnutím žehličky z elektrickej zásuvky.

POZOR!

Nepoužívajte chemické prípravky, vonné látky ani odvápnovacie prostriedky. Nedodržanie tohto predpisu vedie k strate záruky.

POPIS ZARIADENIA

- | | |
|--|--------------------------------------|
| (1) Žehliaca plocha s parnými ventilmi | (7) Plniaci otvor |
| (2) Ovládač teploty | (8) Horný kryt |
| (3) Päta | (9) Regulátor pary |
| (4) Kryt | (10) Tlačidlo pre samočistenie |
| (5) Rukoväť | (11) Kropenie / nárazové naparovanie |
| (6) Tryska kropenia | (12) Ochrana napájacieho kábla |

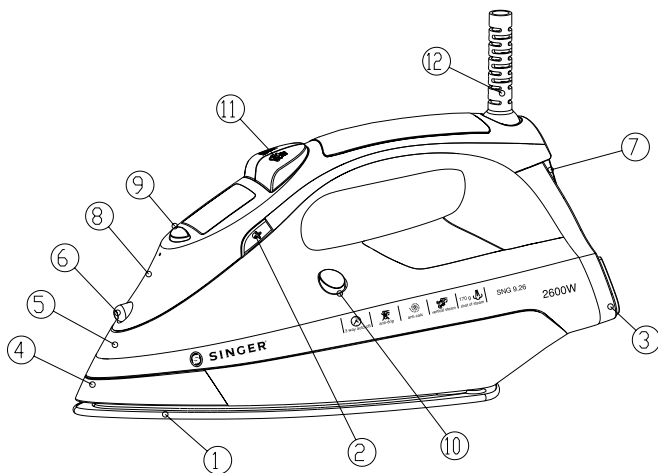

ODVÁPŇOVACÍ SYSTÉM

Špeciálny živcový filter v zásobníku na vodu zmäkčuje vodu a zabraňuje tvoreniu vápenných usadenín na žehliacej ploche. Živcový filter je trvalý, nie je potrebné ho meniť.

Pozor:

Používajte len vodu z vodovodu. Destilovaná, prípadne demineralizovaná voda spôsobuje neúčinnosť odvápňovacieho systému „Zero-Calc“, pretože mení jeho fyzikálne chemické vlastnosti.

Nepoužívajte chemické prípravky, vonné látky, ani odvápňovacie prostriedky. Nedodržanie tohto predpisu vedie k strate záruky.

SYSTÉM ANTI-DRIP ZABRAŇUJÚCI KVAPKANIU

So systémom zabraňujúcim kvapkanie môžete žehliť aj tie najmenšie látky. Tieto látky sa vždy žehliť pri nízkych teplotách. Žehliaca plocha sa môže ochladiť na bod, keď už nevychádza para, ale kvapky vriacej vody, ktoré môžu nechať na látke stopy alebo škvrny. V takejto situácii sa automaticky aktivuje systém Anti-drip, ktorý bráni odparovaniu, takže môžete žehliť bez rizika poškodenia alebo znečistenia látky.

AUTOMATICKÉ VYPNUTIE

Zariadenie pre automatické vypnutie vypne žehličku približne po ôsmich minútach nepoužívania vo zvislej polohe alebo po 30 sekundách vo vodorovnej polohe. Automatické vypnutie sa zobrazuje indikátorom. Keď žehličkou pohnete, vypínacie zariadenie sa deaktivuje a žehlička sa znova zapne.

VŠEOBECNÉ POKYNY

Pri prvom použití žehličky môžete slabo zacítiť dym a počuť zvuky rozpínania plastov. Toto je bežné a po krátkom čase to prestane. Tiež odporúčame pred prvým použitím prejsť žehličkou cez bežnú látku.

PRÍPRAVA

Rozdeľte si bielizeň určenú na žehlenie podľa medzinárodných symbolov na štítkoch odevov, pokiaľ niekde chýba, rozdeľte ich podľa druhu látky. Najskôr žehlite kusy vyžadujúce nižšiu teplotu.

Znížte tak čas čakania (žehlička sa rýchlejšie zahrieva ako chladne) a predídete spáleniu látky.

ZNAČKA NA OBLEČENIA	TYP LÁTKY	NASTAVENIE TERMOSTATU
	syntetická	• Nízka teplota
	hodváb - vlna	•• stredná teplota
	bavlna - ľan	••• vysoká teplota
	Látka nie je vhodná na žehlenie.	

ŽEHLENIE S NAPAROVANÍM

Naplnenie zásobníka

- Skontrolujte, že kábel je odpojený od elektrickej zásuvky.
- Nastavte regulátor pary (9) na „0“ [Obr. 1].
- Otvorte kryt (7).
- Zdvihnite predok žehličky, aby sa voda dostala do otvoru bez preliatia.
- Pomaly lejte vodu do zásobníka z odmerky (18) a dávajte pozor, aby ste nepreliali maximálnu hladinu (cca 350 ml) označenú na zásobníku symbolom „MAX“ [Obr. 2].
- Zatvorte kryt (7).

Nastavenie teploty

- Postavte žehličku do zvislej polohy.
- Pripojte zástrčku k elektrickej zásuvke.
- Ovládač teploty (2) nastavte podľa medzinárodného symbolu na LCD displeji [Obr. 1]. Symbol „STANDBY“ zobrazuje, že sa žehlička nahrieva. Počkajte, pokiaľ indikátor „STANDBY“ zhasne, potom môžete začať žehliť.

Pozor: Počas žehlenia sa indikátor „STANDBY“ v určitých intervaloch rozsvieti a zhasne a tak zobrazuje, že sa udržiava nastavená teplota. Ak teplotu znížite z vyššej hodnoty na nižšiu, počkajte pokiaľ sa symbol „STANDBY“ rozsvieti.

Nastavenie pary

Množstvo pary sa nastavuje regulátorom pary (9).

- Regulátor pary nastavte do polohy medzi stupňom 3 a stupňom 4 podľa toho aké množstvo pary potrebujete a akú máte nastavenú teplotu [Obr. 1].

Pozor: Žehlička vypúšťa paru priebežne len vtedy, ak je vo vodorovnej polohe. Trvalé vypustenie pary môžete zastaviť postavením žehličky do zvislej polohy alebo nastavením regulátora pary na „0“. Ako je označené na ovládači teploty (2) a v úvodnej tabuľke, paru môžete používať len pri najvyšších teplotách. Ak je nastavená príliš nízka teplota, môže kvapkať voda. Na stupňoch 1 a 2 nevychádza žiadna para. Na stupňoch 3 a 4 vychádza para len vtedy, keď teplota dosiahne bod nastavenia.

Nárazové vypúšťanie pary a naparovanie pri žehlení vo zvislej polohe.

Stlačením tlačidla pre vypustenie pary (5) vypustíte silný prúd pary, ktorý vnikne do látky a zjemní aj tie najviac pokrčené miesta. Skôr ako znova pritlačíte žehličku, počkajte niekoľko sekúnd [Obr. 4].

Stláčaním tlačidla na vypúšťanie pary v pravidelných intervaloch môžete naparovať aj pri žehlení zavesených odevov vo zvislej polohe. [Obr. 5].

Pozor: Nárazové vypúšťanie pary môžete používať len pri vysokých teplotách. Keď „STANDBY“ začne blikať, prestaňte s vypúšťaním pary a začnite žehliť, pokiaľ opäť nezhasne.

ŽEHLENIE NA SUCHO

Pri žehlení bez naparovania postupujte podľa pokynov „žehlenia s naparovaním“ a nechajte regulátor pary (9) v polohe „0“.

Funkcia kropenia

Skontrolujte, či máte v zásobníku vodu. Ak stlačíte tlačidlo kropenia (11) pomaly, zo žehličky vytryskne voda. Ak stlačíte tlačidlo rýchlo, voda sa rozpráši.

Pozor: Pri jemných látkach odporúčame navlhčiť látku predom pomocou funkcie kropenia (11) alebo žehliť cez vlhkú tkaninu. Nepoužívajte kropenie pri žehlení hodváb a syntetických látok, aby nedošlo k vytvoreniu škvrn.

ČISTENIE

Dôležité: Pred čistením spotrebiča skontrolujte, či je odpojený od elektrickej zásuvky.

Akékoľvek usadeniny alebo zvyšky škrobu zo žehliacej plochy najlepšie vyčistíte vlhkou tkaninou. Môžete použiť aj nebrúsny tekutý saponát.

Vyhňte sa čisteniu dosky drôtenkou a kovovými škrabkami.

Plastové diely vyčistíte vlhkou tkaninou a utrite ich do sucha.

SAMOČISTENIE

Funkcia samočistenia odstraňuje nečistoty z vnútra žehliacej plochy. Odporúčame vykonať raz za 10 - 15 dní. Postup:

- Zásobník naplňte vodou na maximum a regulátor pary (9) nastavte na „0“.
- Ovládač teploty (2) nastavte na najvyššiu teplotu a počkajte, pokiaľ zhasne indikátor „STANDBY“.
- Odpojte žehličku od elektrickej zásuvky a držte ju vo vodorovnej polohe na umývadlom.
- Držte tlačidlo pre samočistenie (10), pokiaľ sa všetka voda, para a nečistoty nedostanú von.
- Keď žehliaca plocha vychladne, môžete ju vyčistiť vlhkou tkaninou.

PO SKONČENÍ PRÁCE

- Odpojte žehličku od elektrickej zásuvky.
- Vyprázdniť zásobník na vodu otočením žehličky plniacim otvorom nadol a ľahkým zatrasením.
- Žehličku nechajte úplne vychladnúť.
- Naviňte sieťový kábel.
- Žehličku ukladajte vždy vo zvislej polohe

TIPY PRE SPRÁVNE ŽEHLENIE

Látky s neobvyklou povrchovou úpravou (filtrami, výšivkami, riasením, atď.) odporúčame žehliť pri najnižšej teplote.

Ak je látka zmiešaná (napríklad 40% bavlna a 60% syntetika), nastavte teplotu podľa materiálu, ktorý vyžaduje nižšiu teplotu.

Ak nepoznáte zloženie látky, stanovte si vhodnú teplotu vyskúšaním na skrytej časti látky. Začnite na nízkej teplote a podľa potreby pridávajte, pokiaľ nedosiahnete ideálnu teplotu.

Nikdy nežehlíte miesta so stopami potu a podobne. Škvry sa môžu zažehliť a už ich neodstránite.

Škrobenie bude účinnejšie, ak použijete suchú žehličku na strednú teplotu. Nadmerné teplo môže škrob rozpáliť a vytvoriť žlté škvry.

Stopám na hodvábnych, vlnených alebo syntetických odevoch predídete tak, že ich budete žehliť z rubovej strany.

Leskom na sametových látkach predídete žehlením stále v jednom smere (po vlákne) s malým tlakom.

Čím viac naplníte práčku, tým viac budú vypraté odevy pokrčené.

To tiež platí aj pre rýchlosť žmýkania.

Mnohé látky sa žehlia ľahšie ak ich nenecháte úplne uschnúť.

Napríklad hodváb vy ste mali vždy žehliť vlhký.



Význam symbolu preškrtnutého koša na kolieskach:

Elektrické spotrebiče nelikvidujte ako netriedený mestský odpad. Využite zariadenie na triedenie odpadu.

Pre viac informácií o likvidácii sa obráťte na miestne úrady.

Ak sa staré elektrické spotrebiče vyhadzujú na skládku, môže dôjsť k úniku nebezpečných látok do spodných vôd, odkiaľ sa dostanú do potravinového reťazca a môžu poškodiť vaše zdravie.

Pri výmene starého spotrebiča za nový je predajca zo zákona povinný prevziať starý spotrebič na likvidáciu.

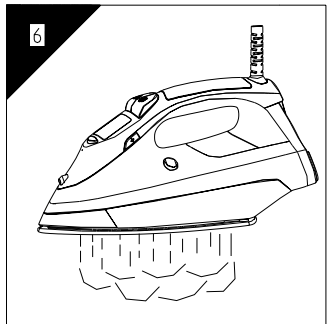
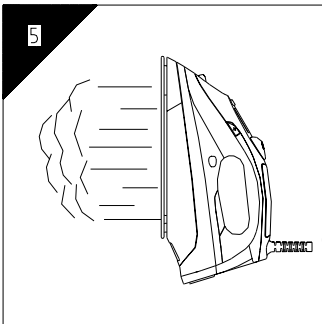
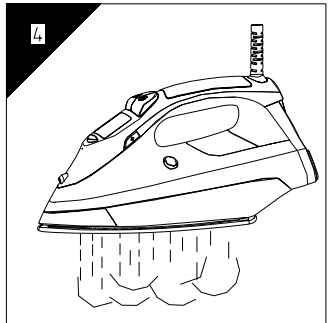
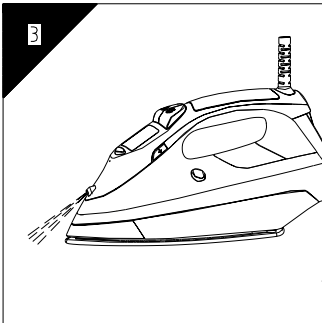
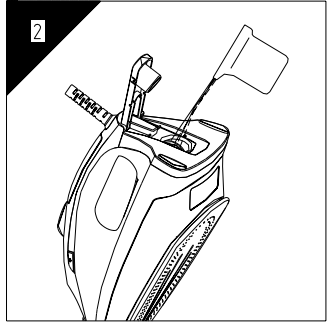
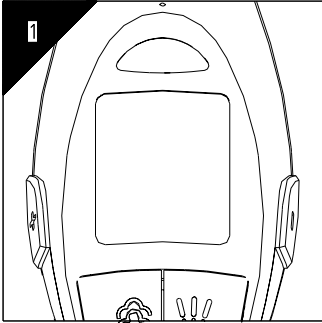

HANDLEIDING

SINGER SNG 9.26 MULTIFUNCTIONELE STOOMSTRIJKIJZER

220/240V ~50/60 Hz max 2600W

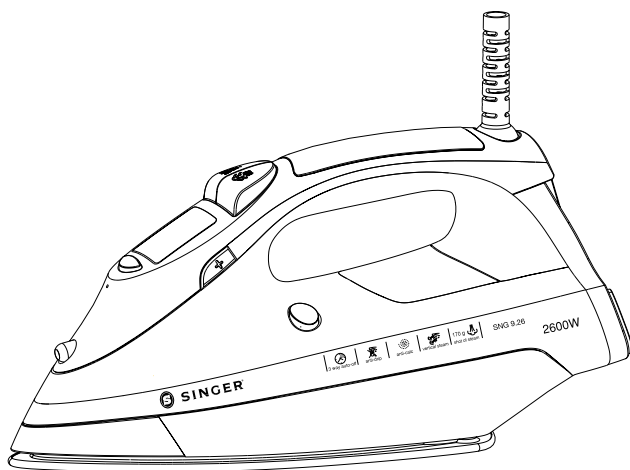

www.singer.com

NL

93

BELANGRIJKE VEILIGHEIDSLINSTRUCTIES

U dient zich, tijdens het gebruik van uw stoomstrijkijzer aan alle basis veiligheidsmaatregelen, waaronder de volgende inbegrepen, te houden:

LEES VOOR HET GEBRUIK ALLE INSTRUCTIES

1. Gebruik uw strijkijzer alleen voor het doel waarvoor deze bestemd is.
2. Dompel het strijkijzer nooit onder in water of andere vloeistoffen om elektrische schokgevaaren te vermijden.
3. Altijd op "OFF" positie instellen voordat u de stekker van uw strijkijzer in het stopcontact steekt of uittrekt. Nooit aan de kabel trekken om de stekker uit het stopcontact te halen, aan de stekker vastpakken en uit het stopcontact halen.
4. Voorkom contact van voedingssnoer met hete vlakken. Laat het strijkijzer voor het opbergen altijd eerst afkoelen. Rol het voedingssnoer los om de strijkijzer op voor dat u het opbergt.
5. Haal voor het vullen of legen van het waterreservoir of wanneer u deze niet gebruikt altijd eerst de stekker uit het stopcontact.
6. Gebruik het strijkijzer niet indien het voedingssnoer beschadigd is, het strijkijzer gevallen of beschadigd is. Demonteer het strijkijzer nooit zelf om eventueel gevaar te voorkomen. Wend u tot een erkend reparateur voor controle en reparatie van uw strijkijzer. Bij gebruik van het strijkijzer met een foutieve montage van het strijkijzer kan leiden tot elektrische schokken.
7. Voor alle apparaten die door de kinderen zelf of in een omgeving waar kinderen zijn worden gebruikt dient een nader beheer. Laat uw strijkijzer nooit onbeheerd achter wanneer het nog aanstaat of het strijkijzer op de strijktafel is.
8. Er kunnen brandwonden ontstaan bij aanraking van hete ijzer, of contact met heet water of stoom. Pas op wanneer u het strijkijzer omkeert – er kan nog heet water in het reservoir zijn.
9. Wanneer defect-lampje aangaat zal het strijkijzer niet op een normale wijze functioneren. Haalde stekker uit het stopcontact en wend u zich tot een erkend reparateur.
10. Strijken moet op een harde ondergrond gebruikt en gelaten worden.
11. U moet er zeker van zijn dat de het oppervlakte van de strijkijzerhouder constant is.
12. Is het strijkijzer gevallen en indien er duidelijke beschadigingen zijn of lekt moet u deze niet gebruiken.
13. Dit apparaat mag niet worden gebruikt door personen (inclusief kinderen) met lichamelijke, zintuiglijke of geestelijke vermogenshandicap of te weinig ervaringen of kennis zonder toezicht en hulp bij het gebruik van het apparaat van een persoon die verantwoordelijk is voor hun veiligheid.
14. De kinderen moeten onder toezicht worden gehouden om te voorkomen dat zij met het apparaat spelen.
15. Is het voedingssnoer beschadigd moet deze door erkend reparateur worden vervangen om eventueel gevaar te voorkomen.

SPECIALE INSTRUCTIES

1. Gebruik geen andere apparaten met hoge spanning op hetzelfde elektrische aansluiting om een overbelasting op het elektrische aansluiting.
2. Indien een verlengsnoer dient te worden gebruikt moet een snoer van 10 Ampere worden gebruikt. Een snoer met lagere Ampere kan tot overhitting leiden. Oppassen bij het plaatsen van de snoer om niet aan de snoer te trekken of over de snoer te struikelen.

BEWAAR DEZE INSTRUCTIES

Om precies te zijn:

STA HET GEBRUIK van het apparaat door kinderen of onervaren personen niet toe. Dompel het strijkijzer, de snoer of de stekker **NOOIT** in een vloeistof.

LAAT de hete strijkijzer nooit op stoffen of brandbare oppervlaktes achter.

LAAT het apparaat nooit onnodig in de stopcontacten achter. Trek de stekker uit het stopcontact indien u het apparaat niet gebruikt.

Het apparaat; **NOOIT** met vochtige of natte handen vastpakken.

NOOIT het apparaat zelf of het voedingssnoer **GEBRUIKEN** om de stekker uit het stopcontact te trekken.

Het apparaat niet **BLOOTSTELLEN** aan openlucht condities (regen, zon etc.). Het apparaat niet onbeheerd achterlaten indien de stekker is aangesloten.

Het waterreservoir **NIET VULLEN** voor de stekker uit het stopcontact te hebben gehaald.

LET OP!

Gebruik geen chemische additieven, geurende middelen of oplosmiddelen. De garantie gaat verloren bij niet-naleving van deze handleiding.

BESCHRIJVING VAN HET APPARAAT

- | | |
|-----------------------------|------------------------|
| (1) Stoomgaten zool | (2) Thermostaat cursor |
| (3) LAgere achterkant | (4) Uiterste deel |
| (5) Handvat | (6) Spray-gaatje |
| (7) Water vul deksel/dop | (8) Bovenklep |
| (9) Stoomregelaarknop | (10) Zelfreiniging |
| (11) Spray /Extra stoomknop | (12) Snoerhouder |

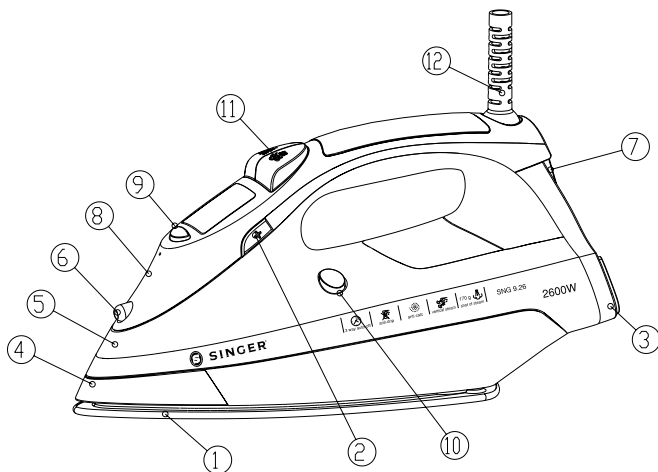

ANTI-KALK SYSTEEM

Er is een speciale hars in het waterreservoir die het water onthardt en voorkomt dat er een kalklaag in de zool wordt gehouden. Harsfilter is permanent en hoeft niet vernieuwd te worden.

Let op:

Gebruik bij voorkeur alleen leidingwater. Gedistilleerd en / of gedemineraliseerd, zal de fysisch – chemische eigenschappen van het anti-kalk-systeem “Zero-Calc” veranderen waardoor het systeem zal worden uitgeschakeld. Gebruik geen chemische additieven, geurmiddelen en kalk oplosmiddelen. Bij niet naleving van bovengenoemde instructies gaat de garantie verloren.

ANTI-DRUPPEL SYSTEEM

Met anti-druppel systeem kunt u zelfs mee kwetsbare weefsels uitstekend strijken. Deze stofsoorten altijd met een lage temperatuur strijken. De strijkzool kan zodanig afkoelen dat er geen stoom meer uitkomt maar kan leiden tot bruine aanslag wegens druppels. In zulke gevallen zal het anti-druppel systeem om stoom te voorkomen automatisch opstarten en kunt u uw meest kwetsbare weefsels zonder druppel risico strijken.

AUTOMATISCHE UITSCHAKELING

Automatische uitschakeling zal automatisch in functie treden, wanneer het strijkijzer rechtop ongeveer acht minuten en horizontaal ongeveer dertig seconden niet wordt gebruikt. Er zal een lampje branden wanneer uitschakeling in functie is. Zoda het strijkijzer weer wordt bewogen zal het uitgeschakeld worden en het apparaat weer normaal functioneren.

ALGEMENE INSTRUCTIES

De eerste keren dat u uw strijkijzer gebruikt kan door uitbreiding van kunststof onderdelen een rook vrijkomen en kunt u sommige geluiden horen. Deze zijn vanzelfsprekend en verdwijnen snel. Wij raden u bij het eerste gebruik aan om het op een willekeurige stof te strijken.

VOORBEREIDING

Controleer het strijkadvies- label op de kleding of indien er geen label is sorteert de kleding naar weefsel voor het te strijken goed.

Begin eerst met de weefsels die met een lage temperatuur dienen te worden gestreken. Dit zal de waachttijden verkorten (de tijd voor het opwarmen van het strijkijzer is korter dan de tijd dienodig is voor het afkoelen) en voorkomt brand risico's van de stof.

KLEDING LABEL	WEEFSEL SOORT	THERMOSTAAT-CURSOR
	Synthetische weefsel	• Laag temperatuur
	Zijde - Wol	•• medium temperature
	Katoen - Linnen	••• Matig temperatuur
	Stof moet niet worden gestreken	

STRIJKEN MET STOOM

Het vullen van het waterreservoir

- Controleer dat de stekker uit het stopcontact is.
- Stoomregelaar (9) op positie "0" zetten [Fig. 1].
- Open het deksel (7).
- Het strijkijzerpunt recht op om overschrijding te voorkomen.
- Vul het waterreservoir met speciale maatbeker en zonder het waterniveau "MAX" aangegeven (350 ml) op het waterreservoir te overschrijden [Fig. 2].
- Sluit het deksel weer af (7).

Het regelen van de temperatuur.

- Het strijkijzer recht op zetten.
 - Steek de stekker in het stopcontact.
 - Stel het thermostaatcursor in volgend internationale symbolen op het LCD - scherm (2) [Fig. 1]. Knipperende STANDBY symbool lampje betekent dat het strijkijzer opwarmt. Wacht totdat het lampje "STANDBY" symbool uitgaat voordat u met het strijken begint.
- Waarschuwing:** STANDBY symbool die regelmatig aangaat betekent dat gekozentemperatuur wordt gehandhaafd. Indien u de temperatuur na een hoge temperatuur verlaagd moet u totdat STANDBY symbool weer aangaat niet verdergaan met strijken

Instellen van de hoeveelheid stoom.

Hoeveelheid stoom kan met stoom regelaar (9) worden ingesteld.

- Stel de stoomknop tussen 3. en 4. niveau voor de nodige stoomhoeveelheid en gekozen temperatuur [Fig. 1].

Waarschuwing: Het strijkijzer zal alleen in liggende positie onafgebroken stoom geven. Om dit te stoppen ofwel het strijkijzer recht op plaatsen of de stoomregelaar instellen op "0".. Stoom kunt u zoals op Stoomregelaar (2) en bovenstaand tabel weergegeven alleen bij hoge temperaturen gebruiken. Indien gekozen temperatuur te laag is kunnen druppels uit de zool lekken. Niveau 1. en 2. zal niet stomen. Bij de 3. en 4. niveau zal alleen stomen wanneer gewenste temperatuur is bereikt

Extra stoom en stoomregelaar instellen wanneer strijkijzer recht op staat.

Druk op de extra-stoomknop voor een krachtige stoom het strijken van weefsels en zwaarste verfrommelingen (5). Wacht enkele seconden voor het opnieuw indrukken van de knop [Fig. 4].

U kunt door af en toe op de stoomknop in te drukken met de strijkijzer in recht op positie strijken (gordijnen, hangend kleding etc.)

[Fig. 5].

Waarschuwing: Extra stoom functie kan alleen bij hoge temperaturen worden gebruikt.

Stop de stoom wanneer "STANDBY" symbool lampje begint te knipperen en ga verder met strijken nadat het lampje uit is.

STRIJKEN ZONDER STOOM

Zet de stoomknop (9) op "0" om droog te strijken en volg de instructies onder "strijken met stoom".

Spray Functie

Controleer voor het gebruik van deze knop eerst of er voldoende water in het reservoir zit. Druk langzaam op de spray knop (11) (voor intensieve spraying) en snel (voor stoomspraying).

Waarschuwing: Wij raden u bij kwetsbare weefsels voor het gebruik van spray-knop (11) eerst het strijkgoed extra te bevochtigen of een natte doek op het strijkgoed te plaatsen. Gebruik geen spray op zijde of synthetische weefsels om aanslag te voorkomen.

HET REINIGEN VAN UW STRIJKIJZER

Let a.u.b op: Haal voor het reinigen eerst de stekker uit het stopcontact.

Alle soorten aanslagen, restanten kan met een vochtige doek of een niet-schurend vloeistofmiddel .

Gebruik geen schuursponsen op de strijkzool.

Kunststof onderdelen kunnen nah et reinigen met een vochtige doek met een drog doekje gedroogd worden.

ZELFREINIGEND FUNCTIE

Zelfreinigend functie reinigt de binnenkant van de strijkzool en verdwijndert het vuil. Wij raden u aan deze functie eens in de 10-15 dagen te gebruiken. Instructies:

- Vul het waterreservoir tot het maximale waterniveau en stel de stoomknop (9) op "0" in.
- Stel de thermostaat cursor (2) in op de hoogste temperatuur en wacht totdat het STANDBY symbool uit is.
- Haal de stekker uit het stopcontact en houdt het strijkijzer boven de gootsteen in een horizontale positie.
- Houdt kalkreinigingsknop (10) ingedrukt totdat alle water, stoom en vuil eruit is.
- U kunt de strijkzool nadat het is afgekoeld schoonmaken met een vochtig doekje.

BESCHERMING VAN UW STRIJKIJZER

- Trek de stekker van het strijkijzer uit het stopcontact.
- Keer het strijkijzer om en schudt voorzichtig het water uit het waterreservoir.
- Laat het strijkijzer volledig afkoelen.
- Rol de voedingssnoer op met behulp van de roller.
- Berg het strijkijzer altijd in rechtop toestand op.

SUGGESTIES VOOR EEN GOEDE STRIJKWERK

Wij raden u aan om lage temperaturen te gebruiken bij stoffen die uit meerdere stofvezels bestaan: (pailletten, borduurwerk, ruwe zijde etc.).

Indien stof uit een combinatie vezel bestaat (bijvoorbeeld, 40 % katoen, 60 % synthetische weefsel), regel de strijktemperatuur volgens de kwetsbaarste vezel.

Indien u geen kennis heeft over de stofvezel kunt u de juiste temperatuur bepalen door op een onzichtbare hoekje van het weefsel testen. Begin met een lage temperatuur en verhoog de temperatuur stapvoets totdat u de ideale temperatuur heeft bereikt..
Nooit de vlakken waar zweet of andere vlekken strijken : de warmte van de strijkzool zal de vlekken in het weefsel vastleggen waarna de vlekken niet meer kunnen worden gereinigd.

Indien u droog strijkt met een matige temperatuur zal afwerking effectiever zijn:

Overmatige hitte kan de verschroeien en risico tot gele sporen verhogen.

Kleding van zijde, wol of synthetisch materiaal van binnenkant strijken om glans te voorkomen.

Om glans van fluwelen kleding te vermijden in een richting strijken en niet te veel druk uitoefenen op het strijkijzer (nap volgen).

Hoe meer de wasmachine met wasgoed wordt gevuld des te meer gekreukeld wasgoed. Dit kan ook wanneer droging te hoog is ook voor komen.

Vele soorten weefsel zijn makkelijker te strijken wanneer deze nog vochtig zijn.

Bijvoorbeeld, zijdestoffen moeten worden gestreken wanneer ze nog vochtig zijn



Doorgestreept prullenbak betekent :

Elektrische apparatuur niet met gebruikelijke huisvuil weggoien, gebruik speciale inzameldiensten.

■ Neem contact op met uw lokale overheid voor informatie over huidige beschikbare inzamelsystemen.

Indien Elektrische apparatuur wordt weggegooid op

afvalterreinen kunnen gevaarlijke stoffen n het

grondwaater komen en in de voedselketens komen en uw gezondheid schaden.

Bij het vervangen van oud apparatuur met nieuwe is de dealer wettelijk verplicht oud apparatuur voor ontdoening gratis terug te nemen.

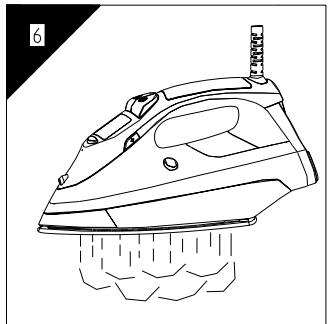
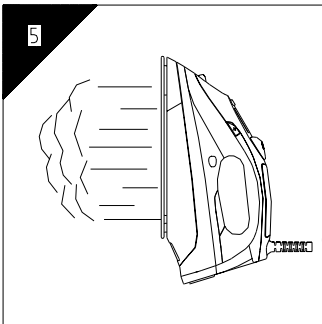
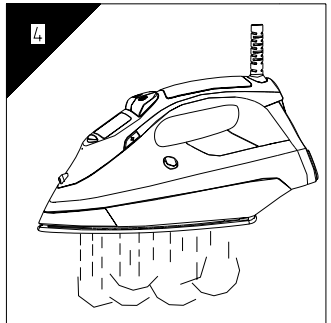
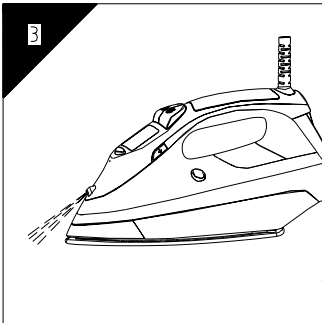
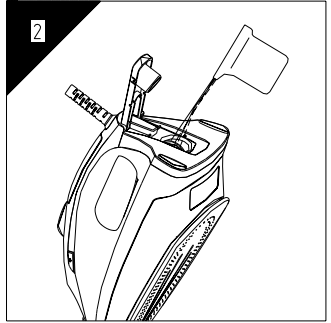
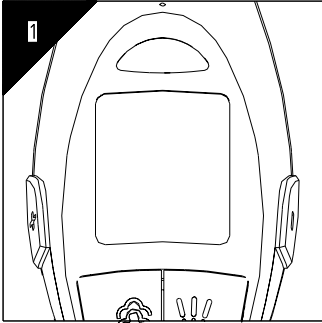

SINGER Customer Service

Germany

Tel: 01805 000 118

Italy

SVP Europe SpA
Via IV Novembre 92/M - 20021
Bollate (Milano)
Tel: +39 02 33339.1
<http://www.singer.it>

Denmark

SVP / VSM Denmark
Generatorvej 8D, 1 DK-2730 Herlev
Tel: +45 44 53 13 33
<http://www.singer.dk>

Sweden

VSM Sverige
AB 561 84 Huskvarna
Tel: +46 36 146879
<http://www.singer.se>

Norway

SVP / VSM Norway
Postboks 785 NO-3002 Drammen
Tel: +47 67 83 83 35
<http://www.singer.se/no>

Finland

VSM Finland
Oy PL 676 33101 Tampere
Tel: +358 (0)3 33 972 320
<http://www.singer.fi>

Spain

S.p.A. Sucursal en ESPAÑA
Avenida Diagonal, N° 429 Planta 3
08036 Barcelona
Tel: +39 02 33 33 92 37
<http://singer.com/global/spain.html>

Czech Republic

Značkový servis Singer
Milady Horákové 42
170 00 Praha 7
Tel.: + 420 272 773 079
<http://www.singer.cz>

Slovakia

BIATEC ELUX
Ing. Dušan Repta R. Dilonga 1488/12
917 01 Trnava
Tel.: +421 335 511 593,
+421 335 352 46
<http://www.singer.cz>

Hungary

József krt. 41. Budapest 1085
Tel: 06-1-323 1589, 06-1-323 1590
<http://www.singer.kft.hu>

Austria

Tel: 0662/830681817

Switzerland

Tel: 062/87156-65

